

# 20<sup>20</sup> 21

CATALOGUE





Votre revendeur Makita

Nous vous offrons une  
**GARANTIE PROLONGÉE...**



*Les conditions générales de cette garantie prolongée peuvent être lues sur notre site [www.makita.be](http://www.makita.be)*



*Souhaitez-vous profiter de cette garantie prolongée?  
Si vous achetez une Makita chez un revendeur autorisé en Belgique ou au Luxembourg,  
vous devez vous inscrire, dans les 4 semaines, sur notre site [www.makita.be](http://www.makita.be)*

# Table des matières

Machines	
COMBOPACKS	19
LXT 2x18V Combopack	20
LXT 18V Combopack	21
CXT 10.8V Combopack	25
PERCAGE ET VISSAGE	27
Perceuses et visseuses	28
Visseuses à chocs	46
Boulonneuses	54
Visseuses	63
Carotteuses	67
Perceuses et visseuses - Divers	68
FORAGE ET BURINAGE	69
Marteaux perforateurs	71
Burineurs	84
MEULAGE ET PONCAGE	89
Meuleuses angulaires	91
Meuleuses droites	105
Tronçonneuses	107
Meuleuses - Divers	110
Ponceuses vibrantes	113
Ponceuses excentriques	115
Ponceuses à bande	118
Ponceuses spéciales	120
COUPER	121
Grignoteuses et cisailles	122
Cisailles hydrauliques et coupe tiges filetées	124
SCIER	127
Scies à coupe d'onglet - scies radiales	128
Scies circulaires	132
Scies sauteuses	141
Scies récipro	145
Scies - Divers	149
RABOTAGE ET DEFONCAGE	153
Raboteuses	154
Défonceuses	156
CLOUER ET AGRAFER	161
MESURER	171
ASPIRATION	175
DIVERS	185
Outils multifonction	196
Mélangeurs	197
Compresseurs	199
Groupes électrogènes	200
Blousons	201
Audio	205
JARDINAGE	207
Combopacks Jardinage	208
Tondeuses	209
Débrousailluses et coupe-herbes	215
Taille-haies et taille-herbes	223
Nettoyeurs à haute pression	231
Pompes à eau	232
Tronçonneuses	234
Souffleurs	242
Divers	246
Accessoires	
Accessoires pour foreuses-visseuses à batterie	252
Accessoires pour marteaux perforateurs, burineurs et combinés	276
Accessoires pour perceuses	313

# Table des matières

Accessoires pour visseuses et boulonneuses	355
Accessoires pour meuleuses/ meuleuses droites	389
Accessoires pour ciseaux hydrauliques, grignoteuses et cisailles	417
Accessoires pour scies	428
Accessoires pour rabots	477
Accessoires pour défonceuses	483
Accessoires pour ponceuses et polisseuses	509
Accessoires pour machines diverses	539
Accessoires pour aspirateurs et souffleurs	556
Accessoires pour machines de fixation	579
Accessoires pour machines de jardinage	593
Système de rangement MAKPAC, ceintures porte-outils et accessoires de sécurité	635
Outils d'entretien, de montage et de démontage	643
<b>Liste de charbons</b>	
Liste de charbons	649
<b>Liste des bougies</b>	
Liste des bougies	652

## Index

<b>1</b>		AT638	168	DCL180ZB	179	DFR550RTJ	66
1100	155	<b>B</b>		DCL182Z	180	DFR550ZJ	65
1806B	155	BHX2501V	244	DCL184RF	179	DFR750RTE	66
1911BJ	155	BHX2501X1	243	DCL184Z	179	DFR750ZK	66
<b>2</b>		BO3711	113	DCL280FZ	180	DFS250RTJ	63
2012NB	155	BO4555K	113	DCL282FZ	180	DFS250ZJ	63
2107FK	149	BO4556K	113	DCL501Z	181	DFS452FJX2	63
2704N	130	BO4558	113	DCM501Z	194	DFS452RAJ	63
2704NX1	131	BO4565K	113	DCO181Z	150	DFS452ZJ	63
2712	131	BO4900VJ	114	DCS5121-38-KIT	238	DFV210ZL	203
<b>3</b>		BO5031K	115	DCS552RTJ	139	DGA506RTJ	92
3709	157	BO5041K	115	DCS552ZJ	139	DGA506ZJ	92
3710	158	BO6030JX	115	DCS553RTJ	140	DGA508RTJ	93
<b>4</b>		BO6050J	116	DCS553ZJ	140	DGA508ZJ	93
4100KB	111	<b>C</b>		DCU180Z	246	DGA513RTJ	93
4101RH	111	CA5000XJ	158	DCV202ZS	201	DGA513ZJ	93
4114S	111	CB100DB	194	DCW180Z	194	DGA514RTJU	94
4131	150	CC300DWE	151	DDA340RMJ	42	DGA514ZJU	94
4326	143	CC301DSMJ	151	DDA341RMJ	42	DGA517RTJ	94
4329K	143	CC301DZJ	151	DDA350RTJ	41	DGA517ZJ	93
4350FCTJ	144	CF001GZ	192	DDA350ZJ	41	DGA518RTJU	95
4351FCTJ	144	CF100DZ	193	DDA351RTJ	41	DGA518ZJU	95
<b>5</b>		CF101DZ	193	DDA351ZJ	41	DGA519RTJ	94
5008MGJX	137	CG100DSAEA	190	DDA460ZK	44	DGA519ZJ	94
5103R	138	CG100DSAB	190	DDF083RTJ	35	DGA701ZKU	95
5143R	138	CG100DZAK	189	DDF083ZJ	35	DGA900PT2	95
5903RKX1	137	CJ105DZS	201	DDF343RYJ	37	DGA900ZK	95
<b>6</b>		CJ106DZS	201	DDF343RYX2	37	DGA901PG2U	96
6408	40	CL102DW	181	DDF453RF3J	33	DGA901ZKU	96
6413	40	CL104DWYX	181	DDF470ZJ	33	DGD800RTJ	105
6843J	66	CL107FDZW	181	DDF481RT3J	36	DGD800ZJ	105
6844	66	CL111DWI	181	DDF481ZJ	36	DGP180RT	187
6906J	61	CL121DZJ	178	DDF482RT3J	36	DGP180Z	187
<b>7</b>		CLX206SAX3	25	DDF482RTJ	36	DHK180RTJ	84
7104L	159	CLX228SAX2	25	DDF482ZJ	36	DHK180ZJ	84
7104L-30	159	CLX400SAJ1	25	DDF483RAJ	34	DHP448RM3J	31
<b>8</b>		CP100DSY1J	190	DDF483RTJ	34	DHP448ZJ	31
8406	33	CP100DZJ	190	DDF484RT3J	34	DHP453RFJ	29
<b>9</b>		<b>D</b>		DDF484RTJ	34	DHP453RFX2	29
9031	118	DA3010FJ	43	DDF484ZJ	34	DHP458ZJ	30
9032	118	DA3011FJ	43	DDF485RTJ	35	DHP470RMJ	31
9046J	114	DA330DWE	43	DDF485RTJ3	35	DHP481RT3J	31
9237CB	116	DA331DWE	43	DDF485ZJ	35	DHP481RTJ	31
9403J	119	DA332DSAJ	42	DDG460T2X7	246	DHP481ZJ	30
9404J	119	DA332DSMJ	42	DDG460ZX7	246	DHP484RTJ	30
9558HNRGK3	97	DA333DSAJ	42	DF001DW	39	DHP485RTJ	30
9558HNRGZ	97	DA333DSMJ	43	DF001GM201	28	DHP485ZJ	30
9558PBGY	97	DA4000LR	44	DF001GZ01	28	DHR164RMJ	77
9565CRX1	98	DA4031	44	DF012DSE	39	DHR164ZJ	77
9565PCV01	99	DBM080	67	DF012DSJ	39	DHR165RTJ	74
9566PCV01	100	DBM130	67	DF031DSMJ	37	DHR165ZJ	74
9741J	119	DBM131	67	DF032DSAJ	37	DHR171RTJ	75
9903J	118	DBM131W	67	DF032DSMJ	38	DHR171ZJ	74
9911J	118	DBM230W	67	DF033DWAJ	37	DHR182RTJ	75
9920J	119	DBN500RTJ	163	DF330DWE	39	DHR182RTWJ	75
9924DB	118	DBN500ZJ	163	DF331DSAX6	39	DHR182ZJ	75
<b>A</b>		DBN600RTJ	164	DF332DSAJ	38	DHR182ZWJ	75
AC1300	199	DBN600ZJ	164	DF332DSMJ	38	DHR202RTJ	76
AC310H	199	DBO180RTJ	115	DF333DWAJ	38	DHR202ZJ	76
AC640	199	DBO180ZJ	115	DF333DWMJ	38	DHR243RTJ	76
AF500HP	166	DCB200B	194	DFJ202ZS	202	DHR243RTJW	77
AF505N	166	DCE090T2X1	107	DFJ203ZS	202	DHR243ZJ	76
AF506	167	DCE090ZX1	107	DFJ212ZL	202	DHR243ZJW	76
AN454	167	DCF102Z	193	DFJ213ZL	203	DHR264PT2J	72
AN510H	167	DCF203Z	193	DFJ214ZL	203	DHR264ZJ	72
AN620H	167	DCF300Z	193	DFJ300ZS	202	DHR283G2JU	73
AN711H	167	DCG180RA	189	DFJ301ZS	202	DHR283GJX1	73
AN911H	168	DCG180RAX	189	DFJ304ZS	204	DHR283ZJU	72
AN924	168	DCG180ZK	189	DFJ400ZS	203	DHR283ZJWJU	73
AN943K	168	DCG180ZXK	189	DFJ401ZS	203	DHR400PG2U	74
AR410HR	169	DCJ205ZS	201	DFN350RTJ	163	DHR400PGU1	74
AT450H	168	DCJ206ZS	201	DFN350ZJ	163	DHR400ZKU	73

# Index

DHR400ZKU1	73	DLX2236TJ1	22	DTD155ZJ	47	DUP362PT2	246
DHS630RTJ	136	DLX2245PT1	20	DTD156RTJ	46	DUP362Z	246
DHS630ZJ	135	DLX2248PT1	20	DTD156Z	46	DUR181RFE	216
DHS680RTJ	135	DLX4090TJ1	22	DTD171RTJ	49	DUR181Z	215
DHS680ZJ	135	DLX4133PT2	208	DTD171ZJ	48	DUR182URME	216
DHS710PT2J	133	DLX5023TJ	22	DTL061RTJ	50	DUR182UZ	216
DHS710ZJ	133	DLX5057PTJ	208	DTL061ZJ	50	DUR188LZ	217
DHS782PT2J	133	DLX6078TJ1	23	DTL063ZJ	50	DUR189RFE	216
DHS782ZJ	133	DLX6086TJ	23	DTM51RTJX2	196	DUR189Z	216
DHS783T2JU	134	DLX7015TJ1	23	DTM51ZJX2	196	DUR190LRT3	217
DHS783ZJU	133	DLX8022TJ1	23	DTP141RTJ	29	DUR190LZX3	217
DHS900PT2	134	DMP180Z	192	DTP141ZJ	29	DUR191LZX3	217
DHS900PT2U	134	DMR107	205	DTR180ZJ	186	DUR364LZ	215
DHS900Z	134	DMR110	205	DTS131RMJ	50	DUR368AZ	215
DHS900ZU	134	DMR112	205	DTS141RTJ	50	DUR369AZ	215
DJN161RTJ	122	DMR115	205	DTS141ZJ	49	DUT130RTE	197
DJN161ZJ	122	DMR202	206	DTW1001RTJ	58	DUT130Z	197
DJR183RTJ	146	DMR203	206	DTW1001ZJ	57	DUX60Z	220
DJR183ZJ	146	DP2011	40	DTW1002RTJ	57	DUX60ZM4	220
DJR186RTE	147	DP4001	40	DTW1002ZJ	57	DUX60ZN1	220
DJR186ZK	146	DP4003	41	DTW180RTJ	55	DUX60ZX8	221
DJR187RTE	147	DP4011	40	DTW180ZJ	55	DVC150LZ	176
DJR187ZK	147	DPB182Z	149	DTW181RTJ	55	DVC152LZ	176
DJR188RTJ	146	DPB183RTE	149	DTW181ZJ	55	DVC157LZX3	177
DJR188ZJ	146	DPB183Z	149	DTW190RTJ	55	DVC260ZX	178
DJR360PT2	145	DPB184Z	149	DTW190ZJ	54	DVC261ZX11	178
DJR360ZK	145	DPJ180RTJ	158	DTW284RMJ	58	DVC265ZXU	178
DJS130RTJ	123	DPJ180ZJ	158	DTW284ZJ	58	DVC350Z	177
DJS130ZJ	122	DPO500Z	116	DTW285RTJ	56	DVC560Z	179
DJV181RTJ	141	DPO600Z	116	DTW300RTJ	56	DVC660Z	178
DJV181ZJ	141	DPP200ZK	125	DTW300ZJ	56	DVC665ZX1U	179
DJV182RTJ	141	DPT353RTJ	163	DTW450RTJ	56	DVC750LZX1	177
DJV182ZJ	141	DPT353ZJ	162	DTW450ZJ	56	DVC862LZ	176
DK0046X1	103	DRC200PTJ	180	DTW700RTJ	57	DVC863LZ	176
DK0047GX1	103	DRC200Z	180	DTW700ZJ	57	DVC864LZ	176
DK0050X1	44, 103	DRT50RTJX3	156	DUB184RT	242	DVC864LZX	177
DK0069WST	108	DRT50ZJ	156	DUB184Z	242	DVC867LZX4	177
DK0073J	44, 144	DRT50ZJX3	156	DUB185Z	190	DVP180Z	194
DK0076T	108	DRV150ZJ	187	DUB186Z	191, 242	DVR350RTE	186
DK0081TJX2	103	DRV250ZJ	188	DUB362TX1	242	DVR350ZK	186
DK6525	184	DS4012	68, 198	DUB362Z	242	DVR450RTE	186
DK9525	184	DSC102ZJ	124	DUB363ZV	243	DVR450ZK	186
DKP181RTJU	154	DSC121ZK	124	DUC122RTE	234	DVR850RTE	187
DKP181ZU	154	DSC163ZK	124	DUC122ZK	234	DVR850ZK	187
DLM382PT2	209	DSC191RM	125	DUC252Z	234	DWD181ZJ	174
DLM382Z	209	DSC191Z	124	DUC254Z	234		
DLM432PT2	209	DSC251ZK	125	DUC256Z	235		
DLM432Z	209	DSD180ZJ	150	DUC302Z	234	EA3110T30B	237
DLM460PT2	210	DSL800ZU	120	DUC306Z	235	EA3200S35X	237
DLM460Z	209	DSP600PT2J	138	DUC353Z	235	EA3201S35X	238
DLM462Z	210	DSP600PT2J1	138	DUC356Z	235	EA3600F35B	238
DLM532Z	210	DSP600ZJ	138	DUC405Z	236	EA4300F38C	238
DLM533Z	210	DSP601ZJU	139	DUC406Z	235	EA4300F45C-KIT	238
DLS1112ZU	128	DSS501RTJ	135	DUH483RFE	225	EA5000P45E-KIT	239
DLS2112ZU	128	DSS501ZJ	135	DUH483Z	225	EA5600F45K	239
DLS600RTE	128	DST1112ZJ	164	DUH501RTE	223	EA6100P45E	239
DLS714NPT2	128	DST112RTJ	162	DUH501Z	223	EA7300P50E	239
DLS714NZ	128	DST112ZJ	162	DUH502RT	223	EA7900P50E	240
DLW140PG2	110	DST220RMJ	164	DUH523RFE	226	EA7900P60E	240
DLW140Z	110	DST221RTJ	162	DUH523Z	226	EB5300TH	244
DLX1012TJ1	23	DST221ZJ	162	DUH551Z	223	EB7660TH	244
DLX1102TJ1	24	DTD134RMJ	49	DUH601PTE	224	EBH341UX2	219
DLX2061MJ1	24	DTD134ZJ	49	DUH601Z	224	EG2250A	200
DLX2086TJ	21	DTD137RMJ	49	DUH602RT	224	EG2850A	200
DLX2127TJ1	21	DTD152RT3J	48	DUH651Z	223	EG4550A	200
DLX2157TJ1	21	DTD152RTJ	47	DUH751PTE	225	EG5550A	200
DLX2174TJ1	21	DTD152ZJ	47	DUH751Z	224	EG6050A	200
DLX2189T3J	21	DTD153RTJ	48	DUH752RT	224	EH5000W	228
DLX2191TJ	22	DTD153ZJ	47	DUH754SZ	225	EH6000W	228
DLX2193PTJ	20	DTD154RTJ	48	DUM604RFEX	229	EH7500SX	228
DLX2194PTJ	20	DTD154ZJ	48	DUM604ZX	229	EH7500W	228
DLX2235T3J	22	DTD155RTJ	47	DUN500WZ	225	EK6100	107

## Index

EK7301WS	107	GD0810C	106	HS004GM202	132	PJ7000J	158
EK7651H	107	GD0811C	106	HS004GZ	132	PLM4120N	211
EK8100WS	108	GF600SE	166	HS004GZ01	132	PLM4620N2	211
ELM3320	210	GN420CSE	166	HS0600	137	PLM4621N2	212
ELM3720	211	GN900SE	166	HS301DSAJ	136	PLM4816	212
ELM4620	211	GS5000	106	HS301DSMJ	136	PLM5113N2	212
ELM4621	211			HS6101J	136	PLM5114	212
EM2600L	219		<b>H</b>	HS6601	136	PLM5115	213
EM2600U	219	HB500	68	HS7101JX	137	PLM5121N2	212
EM2651UHX1	219	HG5030K	191	HS7601J	137	PLM5600N2	213
EM2653LH	219	HG6031VK	192	HW1200	231	PM7651H	247
EM4350RH	220	HG6531CK	192	HW1300	231	PO6000C	116
EM4351UH	220	HK0500	84	HW131	231	PT354DSAJ	165
EN4950H	229	HK1820	84	HW151	231	PT354DSMJ	165
EN4951SH	228	HM0870C	84			PT354DZJ	165
ER2600L	218	HM0870CV	85		<b>J</b>		
ER2650LH	218	HM0871C	85	JN1601	122		<b>R</b>
EW1050HX	232	HM0871CV	85	JN3201J	122	RP0900J	156
EW1060HX	232	HM1101C	85	JR001GD201	145	RP0910J	157
EW2050H	232	HM1101CV	85	JR001GM201	145	RP1110CJ	157
EW3050H	232	HM1111C	86	JR001GZ	145	RP1800FX1J	157
EX2650LH	221	HM1111CV	86	JR1000FTK	148	RP2300FCX1J	157
EX2650LHM1	221	HM1203C	86	JR103DSAJ	147	RT0700CX3J	156
EY2650H25H	240	HM1203CV	86	JR103DSMJ	147		<b>S</b>
		HM1213C	86	JR3051TK	148	SA5040C	117
	<b>F</b>	HM1213CV	87	JR3061T	148	SA7000C	117
FS2300K	64	HM1214C	87	JR3070CT	148	SC103DZJ	124
FS2500K	64	HM1214CV	87	JS1000	123	SD100DZJ	150
FS2701K	64	HM1317C	87	JS1601J	123	SG1251J	110
FS4000JX2	65	HM1400	87	JS1602J	123	SG150	110
FS4000K	65	HM1812	88	JS3201J	123	SG181	111
FS6300RJX2	65	HP001GM201	29	JV0600J	143	SK103PZ	172
FS6300RK	65	HP001GZ01	28	JV100DWE	141	SK105DZ	172
		HP1630K	32	JV101DSAJ	142	SK105GDZ	173
	<b>G</b>	HP1631KSP	32	JV102DSAJ	142	SK106DZ	173
GA005GM201	91	HP2051FHJ	33	JV102DSMJ	142	SK106GDZ	173
GA005GZ01	91	HP2071FJ	33	JV102DZJ	142	SK209GDZ	173
GA013GM201	91	HP331DSMJ	32	JV103DSAJ	143	SK312GDZ	174
GA013GZ01	91	HP332DSAJ	32	JV103DSMJ	143	SKR200Z	173
GA023GM201	92	HP332DSMJ	32	JV103DZJ	142	SP6000J	139
GA023GZ	91	HR002GM202	72		<b>K</b>	SP6000J1	139
GA029GM201	92	HR002GM204	72	KP0800J	154	ST113DSAJ	165
GA029GZ	92	HR002GZ02	71	KP0810CJ	154	ST113DSMJ	165
GA4530RK	96	HR002GZ05	71	KP0810J	154	ST113DZJ	164
GA5021C	99	HR140DSAJ	77	KP312S	155		<b>T</b>
GA5021CY	99	HR140DSMJ	77		<b>L</b>	TD001GD201	46
GA5021CYX1	100	HR140DWYE1	78	LB1200F	150	TD001GM201	46
GA5030RK	96	HR166DSMJ	78	LC1230N	151	TD001GZ02	46
GA5030RSP2	96	HR166DWAE1	78	LD030P	172	TD022DSJ	52
GA5034	97	HR1841FJ	78	LD050P	172	TD090DWE	52
GA5040C	98	HR2470	79	LD080PI	172	TD110DSAJ	51
GA5040CJD	99	HR2470FT	80	LF1000	130	TD110DSMJ	51
GA5040CJD1	98	HR2600	78	LH1040F	130	TD111DSAJ	51
GA5040RKDJ	98	HR2630TX12	80	LH1201FL	130	TD111DSMJ	52
GA5040RZ	97	HR2630X7	80	LS0714FLBN	129	TD111DZJ	51
GA5041CT01	99	HR2631FT12	80	LS0815FLN	129	TL064DZJ	51
GA5041RZ	98	HR2650	79	LS1018LN	129	TL065DZJ	61
GA6040C	100	HR2651	79	LS1019L	129	TM3010CX3J	196
GA7060	100	HR2651T	79	LS1040F	130	TM303DSAJX3	196
GA9012C	100	HR2651TX12	79	LS1219L	129	TW001GM201	54
GA9030RF01	101	HR2800	80	LW1400X	110	TW001GZ01	54
GA90305F01	101	HR2811FT	81		<b>M</b>	TW0200J	61
GA9040RF01	102	HR3200C	81	MEU029J	151	TW0350J	61
GA90405F01	102	HR3210FCT	81	MLT100N	131	TW1000	61
GA9050	101	HR3541FCX	81	MP100DZ	192	TW100DWE	60
GA9060	101	HR4013C	81	MR052	205	TW140DSAJ	58
GA9061R	101	HR4013CV	82		<b>P</b>	TW140DSMJ	59
GB602W	111	HR4511C	82	PC5001C	120	TW140DZJ	58
GB801	112	HR4511CV	82	PC5010C	120	TW141DSMJ	59
GD0600	105	HR5212C	82	PF0800	232	TW141DZJ	59
GD0601	105	HR5212CV	82	PF1010	233	TW160DSAJ	59
GD0603	105	HS003GM201	132	PF1100	233	TW160DSMJ	60
GD0800C	106	HS003GZ	132	PF1110	233	TW160DZJ	59
GD0801C	106						



# Index

TW161DSAJ	60
TW161DSMJ	60
TW161DZJ	60

## U

UB001CZ	243
UB0801V	243
UB100DZ	191
UB101DZ	191, 243
UB1103	191
UC3041A	236
UC3051A	236
UC3541AK	236
UC3551AK	237
UC4041A	236
UC4051AK	237
UC4551A	237
UD2500	247
UH4570	226
UH4861	226
UH5261	226
UH5570	227
UH5580	227
UH6570	227
UH6580	227
UH7580	227
UM600DSAEX	229
UR100DSAEX	217
UR100DSMEX	218
UR101CZ	215
UR3000	218
UR3501	218
UT1200	197
UT1400	197
UT1401	197
UT1600	198
UV3200	247
UV3600	247

## V

VC2000L	182
VC2012L	182
VC2211MX1	183
VC2510LX1	183
VC2512L	182
VC3011L	182
VC3012L	182
VC3012M	183
VC3210LX1	183
VC3211HX1	184
VC3211MX1	183
VC4210LX	184
VC4210MX	184

Tondeuses à gazon 2 x 18 V

**NOUVEAU**

# DLM532 DLM533

Tondeuses autotractées  
sur accu 530 mm

**SOFT  
NO LOAD**

Niveau sonore exceptionnellement  
bas grâce au réglage électronique  
de la vitesse en fonction de la charge.



3 in 1:  
Tonte, ramassage et paillage.

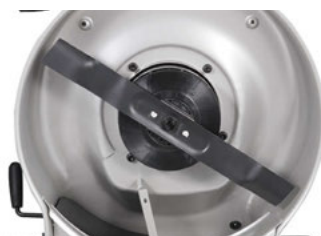

Châssis en tôle durable (DLM 532)  
ou en aluminium (DLM533).



Des performances optimales  
grâce au moteur BL.



Réglage de la hauteur de coupe  
en 5 paliers par un seul levier.



Doublement de l'autonomie  
grâce à 4 emplacements de  
batterie.



Bac de ramassage avec indicateur  
de niveau.

**BL**  
MOTOR

**LXT**

**XPT**  
EXTREME PROTECTION TECHNOLOGY

**18v + 18v**

**36v**

# Nouveau



**CF001G**  
Ventilateur 40Vmax/AC



**DCE090**  
Tronçonneuse 230 mm 2 x 18 V



**DCL184**  
Aspirateur compact 18 V



**DCO181**  
Découpeuse rotative 18 V



**DCW180**  
Glacière thermoélectrique  
18 V/12 V/AC



**DF001G**  
Visseuse-perceuse 40Vmax



**HP001G**  
Visseuse-perceuse à percussion  
40Vmax



**DGA519**  
Meuleuse 125 mm X-LOCK 18 V



**DGP180**  
Pistolet à graisse 18 V



**DHK180**  
Burineur-décapeur SDS plus 18 V



**DHS900**  
Scie circulaire 235 mm 2 x 18 V



**DKP181**  
Rabot 82 mm 18 V



**DLM382**  
Tondeuse à gazon 38 cm 2 x 18 V



**DLM432**  
Tondeuse à gazon 43 cm 2 x 18 V



**DLM462**  
Tondeuse à gazon 46 cm 2 x 18 V



**DLM532**  
Tondeuse à gazon 53 cm 2 x 18 V



**DLM533**  
Tondeuse à gazon 53 cm 2 x 18 V  
(Châssis en aluminium)



**DMP180**  
Gonfleur 18 V



**DMR203**  
Haut-parleur Bluetooth CXT/LXT



**DPB183/DPB184**  
Scie à ruban 18 V



**DPP200**  
Poinçonneuse 18 V



**DTD156**  
Visseuse à chocs 18 V



**DTW300**  
Boulonneuse 1/2" 330 Nm 18 V



**DTW700**  
Boulonneuse 1/2" 700 Nm 18 V



**DUB185**  
Souffleur 18 V



**DUB186**  
Souffleur avec buse allongée 18 V



**DUB363**  
Souffleur (/aspirateur) 2 x 18 V



**DUH754S**  
Taille-haie sur accu avec lames à simple tranchant 75 cm 18 V



**DUN500W**  
Taille-haie à perche 50 cm 18 V



**DUR190/191**  
Taille-herbe 18 V



**DUR369A**  
Débroussailluse 2 x 18 V



**DVC157LZX3**  
Aspirateur 2 x 18 V



**DVC560**  
Aspiro-brosseur 2 x 18 V



**DVC660/DVC665**  
Aspirateur dorsal 2 x 18 V



**DVC867LZX4**  
Aspirateur 2 x 18 V



**DWD181**  
Scanner mural 18 V



**GA005/GA013G/GA023G/  
GA029G**  
Meuleuse 125 mm 40Vmax



**HR002G**  
Perfo-burineur SDS plus 40Vmax/  
Module d'aspiration DX14



**HS003G/HS004G**  
Scie circulaire 190 mm 40Vmax



**JR001G**  
Scie réciprocante 40Vmax



**JR3051T**  
Scie réciprocante 1200 W



**JR3061T**  
Scie réciprocante 1250 W



**SC103**  
Coupe tige fileté 12Vmax



**TD001G**  
Visseuse à chocs 40Vmax



**TW001G**  
Boulonneuse 3/4" 700 Nm 40Vmax



**UB100D**  
Souffleur 12Vmax



**UB101D**  
Souffleur avec buse allongée  
12Vmax



**UR101C**  
Débroussailluse 2 x 18 V  
avec connexion directe au support  
d'alimentation portable



**VC2000**  
Aspirateur classe L 1000 W

# DÉCOUVREZ NOS TECHNOLOGIES



**BL**  
MOTOR

## BRUSHLESS MOTOR

Le moteur "Brushless" est un moteur sans charbon. Grâce à la construction simple, la maintenance est considérablement réduite. L'efficacité énergétique du moteur "Brushless" limite la production de chaleur et augmente la capacité de travail obtenue avec une seule charge de batterie. En combinaison avec un réglage électronique optimisée, le régime d'un moteur BL peut être réglé avec haute précision.

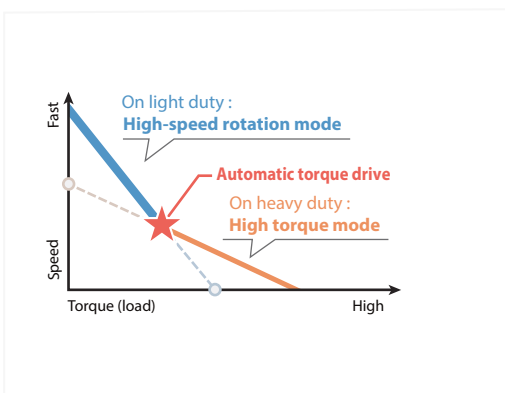

**ADT**

## AUTOMATIC TORQUE DRIVE TECHNOLOGY

Le système ADT ajuste la vitesse et le couple pendant le fonctionnement pour des performances optimales. Quand le couple augmente et dépasse une limite, le régime du moteur est automatiquement ajusté pour limiter la consommation d'énergie et pour conserver la batterie. De cette façon le système contribue à réaliser des performances optimales.

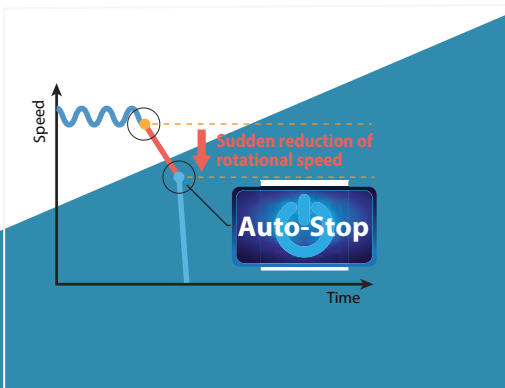

**AFT**

## ACTIVE FEEDBACK SENSING TECHNOLOGY

AFT est un circuit électronique qui surveille la vitesse et la consommation d'énergie de la machine et qui arrête immédiatement le moteur en cas de blocage. Certaines machines ont intégré un accéléromètre qui détecte un mouvement brusque de la machine elle-même.

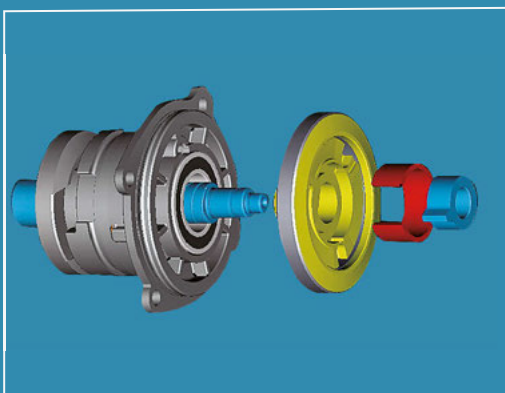

**SJSII**  
SUPER JOINT SYSTEM

## SUPER JOINT SYSTEM II

Le système SJSII augmente la sécurité d'utilisation de la meuleuse angulaire et diminue les vibrations, grâce au ressort à lames qui absorbe les chocs et les vibrations durant le meulage. Par ailleurs, les pignons ne s'abîment pas, la machine ne provoque pas d'à-coups et la maintenance est diminuée. Le système SJSII apporte un plus grand confort d'utilisation et permet de travailler plus longtemps.



## AUTO-START WIRELESS SYSTEM

Une technologie basée sur le Bluetooth qui permet une communication sans fil entre différents outils comme une scie ou une meuleuse et un aspirateur AWS compatible. Lors l'activation d'un outil connecté, l'aspirateur est automatiquement démarré. Jusqu'à 10 machines peuvent être connectées simultanément.



## EXTREME PROTECTION TECHNOLOGY

La technologie XPT assure une protection optimale contre les infiltrations de poussières et d'eau grâce à la composition spécifique du corps. La technologie XPT est surtout importante pour des travaux dehors ou dans un environnement poussiéreux.



## MAKITA MINI 4 STROKE ENGINE

Le Makita Mini 4 stroke (MM4) est un moteur à quatre temps compact qui se caractérise par une faible consommation de carburant et des gaz d'échappement propres. Le moteur MM4 est aussi petit et aussi puissant que chez un moteur à deux temps conventionnel, mais le niveau des émissions toxiques est beaucoup plus bas qu'un moteur conventionnel à deux temps. Le moteur 4 temps apporte toute sa performance, à plus bas régime et offre à l'utilisateur un couple élevé pour travailler efficacement et confortablement. Le moteur MM4 vous offre des performances élevées, des coûts d'exploitation faibles et il est aussi très facile à entretenir. En outre, nos moteurs MM4 sont très silencieux.



## DEEP AND EXACT CUTTING TECHNOLOGY

DXT est une combinaison d'innovations technologiques qui vous permettent de couper plus profondément et plus précisément avec une scie à onglets télescopique. Le système d'engrenage à 3 niveaux augmente significativement les capacités de coupe. La partie dégagée de la lame est beaucoup plus importante et le cache rétractable assure une sécurité maximale.

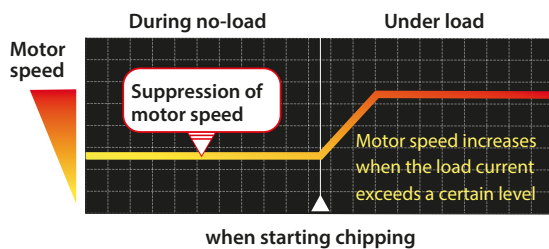

## SOFT NO LOAD

La technologie Soft No Load permet la réduction des vibrations par diminution du régime moteur lorsque la machine n'est pas en appui. Chaque fois que vous ré-attaquez la surface, le régime du moteur augmente progressivement. Vous ciblez précisément le point de frappe. Un avantage supplémentaire est moins d'usure et une consommation d'énergie réduite.

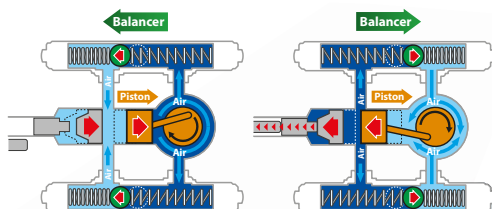

## ANTI VIBRATION TECHNOLOGY

La technologie AVT permet l'absorption des vibrations de la machine en fonctionnement, grâce à un système de contrepoids. Un contrepoids (compensateur) propulsé par de l'air sous pression ou mécaniquement, produit une force opposée à celle de l'outil. Les vibrations transmises à l'utilisateur sont ainsi considérablement réduites. L'AVT est aussi efficace à bas régime qu'à haut régime et conserve ses performances dans toutes les conditions d'utilisation.



# 40V Li-ion max

## Puissant

Technologie Li-ion  
40Vmax

## Fiable

Construction robuste grâce à des matériaux de haute qualité et la technologie de moteur sans balais éprouvée de Makita.

## Intelligent

Une électronique avancée qui est prête pour l'avenir avec la communication digitale intégrée.

Perfo-burineur  
HR002G

Scie récipro  
JR001G

Boulonneuse  
TW001G

Visseuse-perceuse (à percussion)  
DF001G • HP001G

Visseuse à chocs  
TD001G

Meuleuse  
GA005G • GA013G

Scie circulaire  
HS003G • HS004G

191B36-3

Accu Li-ion BL4025  
40Vmax • 2,5 Ah • 0,71 kg • 28 min\*

191B26-6

Accu Li-ion BL4040  
40Vmax • 4,0 Ah • 1 kg • 40 min\*

191E07-8

Chargeur rapide DC40RA

ADP10 Adaptateur  
pour accus LXT 14,4V / 18V



\* Temps de charge avec DC40RA

# L'innovation la plus récente dans le monde de l'outillage électroportatif



XGT est une nouvelle plateforme avec des machines, batteries et chargeurs spécifiques. La combinaison de la technologie de moteur éprouvée de Makita, du contrôle électronique avancé et des accus 40Vmax de haute qualité offre une solution impressionnante pour l'utilisateur le plus exigeant. Cette plateforme, qui est complémentaire aux plateformes CXT et LXT, nous emmène vers le futur où les fils appartiennent au passé.

## Technologie intelligente

Grâce à la nouvelle électronique intégrée, les machines, les accus et le chargeur communiquent entre eux d'une façon digitale. Il en résulte une gestion parfaite de l'énergie, des performances optimales et, de plus, une protection efficace de tous les composants sous des charges extrêmes. C'est cette électronique intégrée qui constitue la base des développements futurs.

## Construction robuste

Corps très solide qui est spécialement conçu pour la haute capacité des accus Li-ion 40Vmax. Construit pour résister aux conditions environnementales les plus difficiles.

Indication de la charge de la batterie avec 4 leds

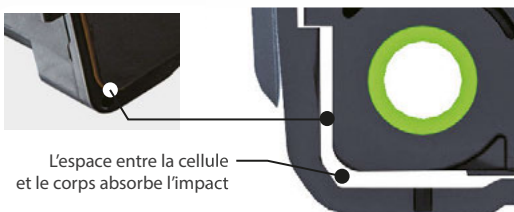

L'espace entre la cellule et le corps absorbe l'impact

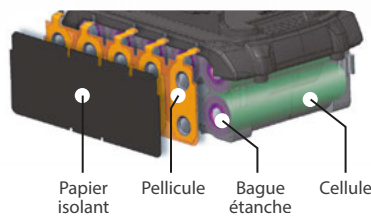

Papier isolant Pellicule Bague étanche Cellule



Rail fortement renforcé

Le rail est agrandi pour toujours garder la batterie parfaitement stable.

Structure absorbant les chocs

Corps très solide et résistant aux chocs avec des coins renforcés et un espace absorbant les chocs.

Structure de 3 couches résistante à l'eau

Empêche les courts-circuits causés par la pénétration d'eau ou de poussières.

## La communication digitale

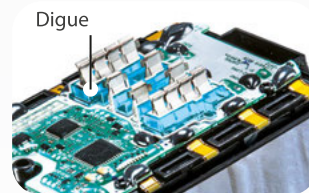
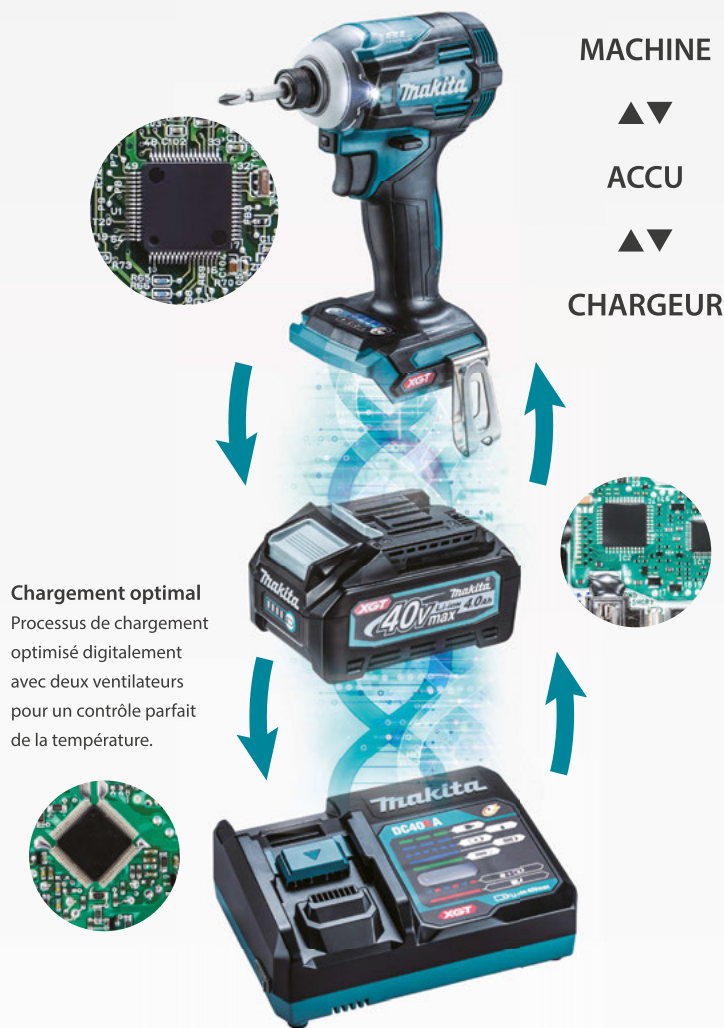

Digue

Contacts isolés

Pour éviter les courts-circuits, les composants électroniques sont recouverts d'une couche de résine et une digue en plastique est placée autour des pinces qui bloque efficacement l'eau et les poussières.



# La plate-forme LXT

Fiable – polyvalente – puissante

## Chargement rapide et optimal

Lorsque les batteries sont chaudes, il est important de les refroidir avant de commencer le processus de charge. Le chargeur est équipé d'un ventilateur qui refroidit les batteries avant et pendant la charge afin de réduire le temps de charge.

Système de charge avancé Makita  
Refroidissement forcé



Chargement rapide



Système de charge standard  
Dissipation de chaleur naturelle



Temps de charge plus long



## Communication digitale

Le processeur communique avec la puce intégrée dans la batterie pour charger à la tension, le courant et la température optimaux, ainsi que pour optimiser la durée de vie de la batterie.

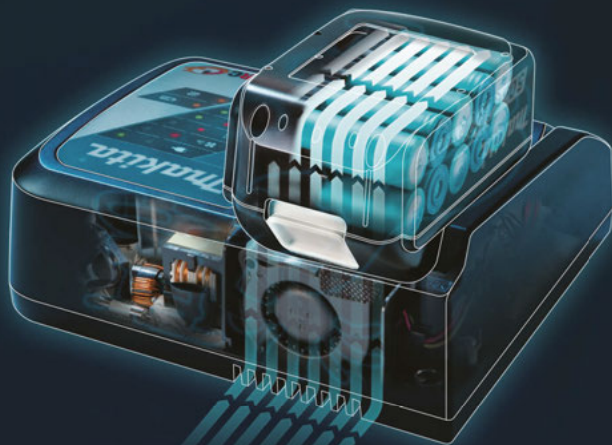
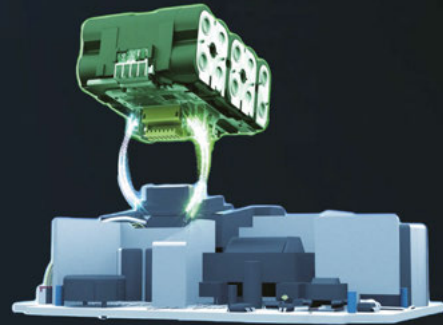

Cycle de charge optimisé

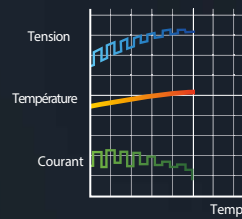

Cycle de charge standard

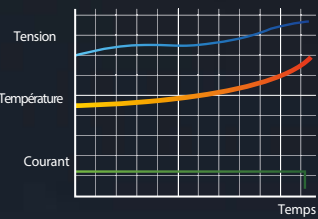

**3.0Ah**  
**Li-ion**

22 minutes

3,0 Ah  
BL1830B

TEMPS DE CHARGE  
LE PLUS RAPIDE

**4.0Ah**  
**Li-ion**

36 minutes

4,0 Ah  
BL1840B

**5.0Ah**  
**Li-ion**

45 minutes

5,0 Ah  
BL1850B

**6.0Ah**  
**Li-ion**

55 minutes

6,0 Ah  
BL1860B

TEMPS DE TRAVAIL  
LE PLUS LONG



# La plateforme CXT

Compacte – polyvalente – maniable

**12V<sub>max</sub>**  
LITHIUM-ION

**10,8V**  
LITHIUM-ION



## La technologie de chargeur

### Refroidissement forcé

Le DC10SB est équipé d'un ventilateur pour refroidir le chargeur et la batterie avant et pendant le processus de charge. Le temps d'attente avant de commencer à charger est très court.

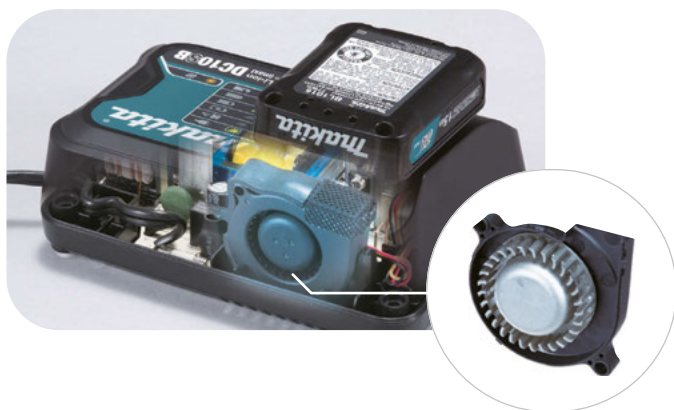

### Indication du cycle de charge

Le cycle de charge est indiqué en deux étapes: moins de 80 % et plus de 80 %.

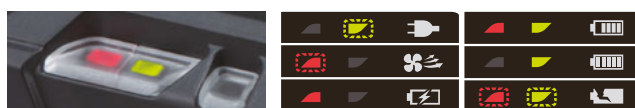

### Combinaison des batteries LXT et CXT

Chargez simultanément une batterie LXT et une batterie CXT avec le chargeur DC18RE.



## Les accus CXT

### Connexion avec plusieurs contacts

- Assure une connexion stable avec l'outil, même en cas de fortes vibrations.
- Permet un design ergonomique.



### Vérification de la charge

La charge restante de la batterie peut facilement être vérifiée.



### Temps de chargement court

L'accu BL1021B est chargé dans seulement 30 min avec le chargeur DC10SB/DC18RE.

### Maniable et polyvalent

Les machines CXT sont à la fois puissantes, compactes et légères. Elles ne sont pas seulement parfaites pour l'utilisation dans le secteur de la construction, mais également pour le travail du bois ou, par exemple, pour l'installation d'une cuisine.

## 12V<sub>max</sub>

**12V<sub>max</sub>**

Les batteries et chargeurs 10,8 V CXT ont un nouveau nom : 12V<sub>max</sub>. Cette gamme de produits est compatible à 100 % avec la gamme actuelle 10,8 V CXT. Cela signifie que les batteries et les chargeurs 10,8 V et 12V<sub>max</sub> sont interchangeables.

## Les accus et chargeurs CXT



**DC18RE**  
LXT + CXT



**DC10SB**  
CXT



**BL1021B**  
12V<sub>max</sub> 2,0 Ah



**BL1041B**  
12V<sub>max</sub> 4,0 Ah

# Temps de chargement et compatibilité des accus Li-ion

## XGT



La LED large et surélevée fournit une indication claire de l'état de charge.

DC40RA



Fast Charging



DC40RA

**LXT**  
18V  
Lithium-ion

Fast Charging



+



ADP10



Compatible avec des accus LXT Li-ion

6.0 Ah		BL1860B	40min.
5.0 Ah		BL1850B	40min.
4.0 Ah		BL1840B	29min.
3.0 Ah		BL1830B	22min.
2.0 Ah		BL1820B	24min.
4.0 Ah		BL4040	45min.
2.5 Ah		BL4025	28min.

## LXT

**LXT**  
18V  
Lithium-ion

Fast Charging



DC18RC



DC18RD  
Chargeur rapide double



DC18RE  
Chargeur rapide CXT&LXT



DC18SD



DC18SE  
(Automotive)

6.0 Ah		BL1860B	55min.	130min.
5.0 Ah		BL1850B	45min.	110min.
4.0 Ah		BL1840B	36min.	90min.
3.0 Ah		BL1830B	22min.	60min.
2.0 Ah		BL1820B	24min.	45min.

## CXT

**CXT**  
12Vmax  
Lithium-ion

Fast Charging



DC18RC



DC18RE  
Chargeur rapide CXT&LXT



DC10WD

7.2V  
Lithium-ion

10.8V  
Lithium-ion



DC10WA

4.0 Ah		BL1041B	60min.	130min.		1.5Ah	BL0715		1.3Ah	BL1013	35min.	50min.			
2.0 Ah		BL1021B	30min.	70min.								DC18WA			
1.5 Ah		BL1016	22min.	50min.								1.5Ah	BL1415G	BL1815G	70min.

MACHINES

# COMBOPACKS

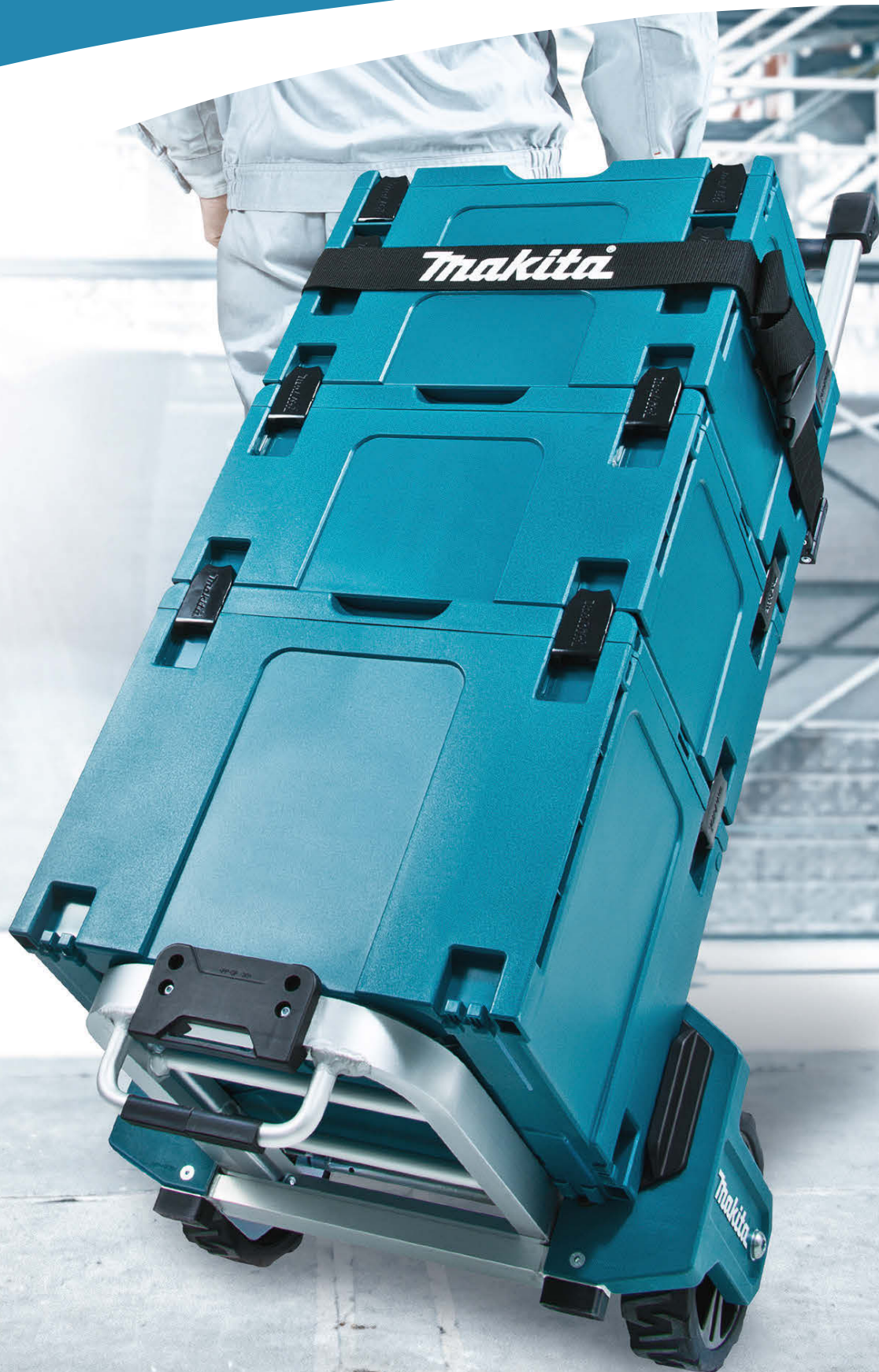

# LXT 2x18V Combopack

## DLX2193PTJ



18V **LXT**

## Combopack 18V/2x18V

- Combopack de deux outils performants fournit avec 2 batteries Lithium-ion 18V et 1 chargeur.
- DHR264: marteau perforateur/burineur SDS+ compact 2x18V à trois fonctions: perçage, perçage, burinage.
- DDF484: perceuse-visseuse universelle robuste et puissante, parfaite pour les travaux de perçage et de vissage mi-lourds.
- Livré dans un MAKPAC, un coffret solide en ABS équipé d'un système de verrouillage permettant d'empiler plusieurs coffrets.



Accessoires standard:

196933-6: chargeur rapide double DC18RD, 197280-8: Batterie Li-ion BL1850B (4x), 821551-8: coffret MAKPAC III, 821552-6: coffret MAKPAC IV

Accus compris	4 x 5,0Ah
Perceuse-visseuse	DDF484
Marteau perforateur SDS-plus	DHR264
Chargeur d'accu	DC18RD
Coffret MAKPAC	2

EAN: 0088381830317

## DLX2194PTJ



18V **LXT**

## Combopack 18V/2x18V

- Combopack de deux outils performants fournit avec 2 batteries Lithium-ion 18V et 1 chargeur.
- DDF484: perceuse-visseuse universelle robuste et puissante, parfaite pour les travaux de perçage et de vissage mi-lourds.
- DHS710: scie circulaire maniable et précise 2x18V une profondeur de coupe 66mm.
- Livré dans un MAKPAC, un coffret solide en ABS équipé d'un système de verrouillage permettant d'empiler plusieurs coffrets.



Accessoires standard:

196933-6: chargeur rapide double DC18RD, 197280-8: Batterie Li-ion BL1850B (4x)

Accus compris	4 x 5,0Ah
Perceuse-visseuse	DDF484
Scie circulaire	DHS710
Chargeur d'accu	DC18RD
Coffret MAKPAC	2

EAN: 0088381830331

## DLX2245PT1



18V **LXT** **DLX** **XPT**

## Combopack 18V/2x18V

- Combopack de deux outils performants fournit avec trois batteries Lithium-ion 18V et 1 chargeur.
- DGA506: meuleuse 125mm sur accu 18V, légère mais performante, pour meuler les matériaux les plus divers.
- DGA900: meuleuse 230mm sur accu 2x18V extrêmement performante pour des travaux de meulage les plus divers.

Accessoires standard:

196933-6: chargeur rapide double DC18RD, 197280-8: Batterie Li-ion BL1850B (3x)

Accus compris	3 x 5,0Ah
Meuleuse angulaire 230mm	DGA900
Meuleuse angulaire 125mm	DGA506
Chargeur d'accu	DC18RD

EAN: 0088381852999

## DLX2248PT1



18V **LXT**

## Combopack 18V/2x18V

- Combopack de deux outils performants fournit avec trois batteries Lithium-ion 18V et 1 chargeur.
- DVC260: aspirateur dorsal sur accu 2 x 18V.
- DCL181: aspirateur sur accu 18V.

Accessoires standard:

196933-6: chargeur rapide double DC18RD, 197280-8: Batterie Li-ion BL1850B (3x)

Accus compris	3 x 5,0 Ah
Aspirateur	DVC260 & DCL181

EAN: 0088381856621

# LXT 18V Combopack

## DLX2086TJ



18V LXT

### Combopack 18V

- Combopack de deux outils performants fournit avec trois batteries Lithium-ion 18V et 1 chargeur.
- DVC860L: un aspirateur filaire ou sans fil pour l'extraction de débris lors de travaux de sciage, perçage etc. avec des machines à batteries.
- DGA505: une meuleuse à batteries légère mais puissante et pratique acceptant les disques à meuler 125mm habituels.



Accessoires standard:

195584-2: chargeur rapide DC18RC, 196845-3: capot de protection pour aspiration, 197280-8: Batterie Li-ion BL1850B (3x)

Accus compris	3 x 5,0Ah
Meuleuse angulaire 125mm	DGA505
Aspirateur	DVC860L

EAN: 0088381870306

## DLX2127TJ1



18V LXT

### Combopack 18V

- Combopack de deux outils performants fournit avec trois batteries Lithium-ion 18V et 1 chargeur.
- DDF482: perceuse-visseuse robuste et puissante, parfaite pour les travaux de perçage et de vissage mi-lourds.
- DTD152: visseuse à chocs sur accu extrêmement compacte générant un couple énorme, adaptée aux travaux de vissage et serrage les plus divers.
- Livré dans un MAKPAC, un coffret solide en ABS équipé d'un système de verrouillage permettant d'empiler plusieurs coffrets.



Accessoires standard:

195584-2: chargeur rapide DC18RC, 197280-8: Batterie Li-ion BL1850B (3x), 821551-8: coffret MAKPAC III

Accus compris	3 x 5,0Ah
Perceuse-visseuse	DDF482
Visseuse à chocs	DTD152
Chargeur d'accu	DC18RC

EAN: 0088381839815

## DLX2157TJ1



18V LXT

### Combopack 18V

- Combopack de deux outils performants fournit avec trois batteries Lithium-ion 18V et 1 chargeur.
- DHP481: perceuse-visseuse à percussion extrêmement puissante, pour les travaux de vissage et de perçage les plus exigeants.
- DGA506: meuleuse 125mm sur accu 18V, légère mais performante, pour meuler les matériaux les plus divers.
- Livré dans un MAKPAC, un coffret solide en ABS équipé d'un système de verrouillage permettant d'empiler plusieurs coffrets.



Accessoires standard:

192956-2: mandrin automatique 1/2" 1,5-13mm, 195584-2: chargeur rapide DC18RC, 197280-8: Batterie Li-ion BL1850B (3x), 821552-6: coffret MAKPAC IV

Accus compris	3 x 5,0Ah
Perceuse-visseuse	DHP481
Meuleuse angulaire 125mm	DGA506
Chargeur d'accu	DC18RC

EAN: 0088381819114

## DLX2174TJ1



18V LXT

### Combopack 18V

- Combopack de deux outils performants fournit avec trois batteries Lithium-ion 18V et 1 chargeur.
- DHP481: perceuse-visseuse à percussion extrêmement puissante, pour les travaux de vissage et de perçage les plus exigeants.
- DTD153: visseuse à chocs extrêmement compacte et performante, adaptée aux travaux de vissage et serrage les plus divers.
- Livré dans un MAKPAC, un coffret solide en ABS équipé d'un système de verrouillage permettant d'empiler plusieurs coffrets.



Accessoires standard:

122576-8: butée de profondeur, 126413-8: poignée, 195584-2: chargeur rapide DC18RC, 197280-8: Batterie Li-ion BL1850B (3x), 763248-2: mandrin automatique 1/2" 1,5-13 mm, 766015-4: mandrin automatique 1/2" 1,5-13 mm, 821551-8: coffret MAKPAC III...

Accus compris	3 x 5,0Ah
Perceuse-visseuse	DHP481
Visseuse à chocs	DTD153
Chargeur d'accu	DC18RC

EAN: 0088381827676

## DLX2189TJ3



18V LXT

### Combopack 18V

- Combopack de deux outils performants fournit avec 2 batteries Lithium-ion 18V et 1 chargeur.
- DDF484: perceuse-visseuse universelle robuste et puissante, parfaite pour les travaux de perçage et de vissage mi-lourds.
- DTD153: visseuse à chocs extrêmement compacte et performante, adaptée aux travaux de vissage et serrage les plus divers.
- Livré dans un MAKPAC, un coffret solide en ABS équipé d'un système de verrouillage permettant d'empiler plusieurs coffrets.



Accessoires standard:

195584-2: chargeur rapide DC18RC, 197280-8: Batterie Li-ion BL1850B (3x), 450128-8: protection accu, 821551-8: coffret MAKPAC III

Accus compris	3 x 5,0Ah
Perceuse-visseuse	DDF484
Visseuse à chocs	DTD153
Chargeur d'accu	DC18RC
Coffret MAKPAC	1x

EAN: 0088381725521

# LXT 18V Combopack

COMBOPACKS

PERÇAGE ET  
VISSAGEFORAGE ET  
BURINAGEMEULAGE ET  
PONÇAGE

COUPER

SCIER

RABOTAGE ET  
DEFONÇAGECLOUER ET  
AGRAFER

MESURER

ASPIRATION

DIVERS

JARDINAGE

## DLX2191TJ



18V LXT

### Combopack 18V

- Combopack de deux outils performants fournit avec 2 batteries Lithium-ion 18V et 1 chargeur.
- DHR243: marteau perforateur SDS+ compact à trois fonctions: percer, perforer, buriner.
- DDF484: perceuse-visseuse universelle robuste et puissante, parfaite pour les travaux de perçage et de vissage mi-lourds.
- Livré dans un MAKPAC, un coffret solide en ABS équipé d'un système de verrouillage permettant d'empiler plusieurs coffrets.



Accessoires standard:  
195584-2: chargeur rapide DC18RC, 197280-8: Batterie Li-ion BL1850B (2x), 763175-3: mandrin automatique 1/2" 1,5-13mm, 821552-6: coffret MAKPAC IV

Accus compris	2 x 5,0Ah
Perceuse-visseuse	DDF484
Marteau perforateur SDS-plus	DHR243
Chargeur d'accu	DC18RC

EAN: 0088381830256

## DLX2235T3J



18V LXT

### Combopack 18V

- Combopack de deux outils performants fournit avec trois batteries Lithium-ion 18V et 1 chargeur.
- DDF484: perceuse-visseuse universelle robuste et puissante, parfaite pour les travaux de perçage et de vissage mi-lourds.
- DTM51: multitool sur accu LXT 18V, la solution idéale pour des problèmes de construction et d'installation en toute mobilité.
- Livré dans un MAKPAC, un coffret solide en ABS équipé d'un système de verrouillage permettant d'empiler plusieurs coffrets.



Accessoires standard:  
195584-2: chargeur rapide DC18RC, 197280-8: Batterie Li-ion BL1850B (2x), 821550-0: coffret MAKPAC II, 821551-8: coffret MAKPAC III

Accus compris	3 x 5,0Ah
Perceuse-visseuse	DDF484
Chargeur d'accu	DC18RC
Coffret MAKPAC	2
OIS multi tool	DTM51

EAN: 0088381849784

## DLX2236T1J



18V LXT

### Combopack 18V

- Combopack de deux outils performants fournit avec 2 batteries Lithium-ion 18V et 1 chargeur.
- DTD153: visseuse à chocs extrêmement compacte et performante, adaptée aux travaux de vissage et serrage les plus divers.
- Livré dans un MAKPAC, un coffret solide en ABS équipé d'un système de verrouillage permettant d'empiler plusieurs coffrets.



Accessoires standard:  
195584-2: chargeur rapide DC18RC, 197280-8: Batterie Li-ion BL1850B (3x), 821551-8: coffret MAKPAC III

Accus compris	3 x 5,0Ah
Visseuse à chocs	2x DTD153
Chargeur d'accu	DC18RC

EAN: 0088381849777

## DLX4090T1J



18V LXT

### Combopack 18V

- Combopack composé de quatre outils performants fournit avec 3 batteries lithium-ion 18V et 1 chargeur.
- DHP481: perceuse-visseuse à percussion extrêmement puissante, pour les travaux de vissage et de perçage les plus exigeants.
- DTD153: visseuse à chocs extrêmement compacte et performante, adaptée aux travaux de vissage et serrage les plus divers.
- DGA506: meuleuse 125mm sur accu 18V, légère mais performante, pour meuler les matériaux les plus divers.
- DHR243: marteau perforateur SDS+ compact à trois fonctions: percer, perforer, buriner.



Accessoires standard:  
195584-2: chargeur rapide DC18RC, 197280-8: Batterie Li-ion BL1850B (3x), 821551-8: coffret MAKPAC III, 821552-6: coffret MAKPAC IV

Accus compris	3 x 5,0Ah
Perceuse-visseuse	DHP481
Visseuse à chocs	DTD153
Marteau perforateur SDS-plus	DHR243
Meuleuse angulaire 115mm	DGA506
Chargeur d'accu	DC18RC

EAN: 0088381836944

## DLX5023TJ



18V LXT

### Combopack 18V

- Combopack composé de cinq outils performants fournit avec 3 batteries lithium-ion 18V et 1 chargeur.
- DGA506: meuleuse 125mm sur accu 18V, légère mais performante, pour meuler les matériaux les plus divers.
- DHP481: perceuse-visseuse à percussion extrêmement puissante, pour les travaux de vissage et de perçage les plus exigeants.
- DHR243: marteau perforateur SDS+ compact à trois fonctions: percer, perforer, buriner.
- DHS680: scie circulaire maniable et précise offrant une profondeur de coupe 57mm.



Accessoires standard:  
195584-2: chargeur rapide DC18RC, 197280-8: Batterie Li-ion BL1850B (3x)

Accus compris	3 x 5,0Ah
Perceuse-visseuse	DHP481
Visseuse à chocs	DTD153
Scie circulaire	DHS680
Marteau perforateur SDS-plus	DHR243
Meuleuse angulaire 125mm	DGA506
Chargeur d'accu	DC18RC

EAN: 0088381837767

# LXT 18V Combopack

## DLX6078TJ1



18V LXT

### Combopack 18V

- Combopack composé de six outils performants fournit avec 3 batteries Lithium-ion 18V et 1 chargeur.
- DHP481: perceuse-visseuse à percussion extrêmement puissante, pour les travaux de vissage et de perçage les plus exigeants.
- DHR243: marteau perforateur SDS+ compact à trois fonctions: percer, perforer, brûler.
- DTM51: multitool sur accu LXT 18V, la solution idéale pour des problèmes de construction et d'installation en toute mobilité.
- DTD153: visseuse à chocs extrêmement compacte et performante, adaptée aux travaux de vissage et serrage les plus divers.



Accessoires standard:

195584-2: chargeur rapide DC18RC, 197280-8: Batterie Li-ion BL1850B (3x), 821551-8: coffret MAKPAC III, B-21624: feuille abrasive 94 Red velcro, B-21630: feuille abrasive 94 Red velcro, B-21668: feuille abrasive 94 Red velcro, B-22947: feuille abrasive 94 Red velcro...

Accus compris	3 x 5,0Ah
Perceuse-visseuse	DHP481
Visseuse à chocs	DTD153
Scie circulaire	DHS680
Marteau perforateur SDS-plus	DHR243
Meuleuse angulaire 125mm	DGA506
Chargeur d'accu	DC18RC
Coffret MAKPAC	4
OIS multi tool	DTM51

EAN: 0088381849791

## DLX6086TJ



18V LXT

### Combopack 18V

- Combopack composé de six outils performants fournit avec 3 batteries Lithium-ion 18V et 1 chargeur.
- DGA506: meuleuse 125mm sur accu 18V, légère mais performante, pour meuler les matériaux les plus divers.
- DHP481: perceuse-visseuse à percussion extrêmement puissante, pour les travaux de vissage et de perçage les plus exigeants.
- DHR243: marteau perforateur SDS+ compact à trois fonctions: percer, perforer, brûler.
- DHS680: scie circulaire maniable et précise offrant une profondeur de coupe 57mm.



Accessoires standard:

195584-2: chargeur rapide DC18RC, 197280-8: Batterie Li-ion BL1850B (3x), 821551-8: coffret MAKPAC III (3x), 821552-6: coffret MAKPAC IV

Accus compris	3 x 5,0Ah
Perceuse-visseuse	DHP481
Visseuse à chocs	DTD153
Scie circulaire	DHS680
Scie réciprocante	DJR188
Marteau perforateur SDS-plus	DHR243
Meuleuse angulaire 125mm	DGA506
Chargeur d'accu	DC18RC
Coffret MAKPAC	4

EAN: 0088381864626

## DLX7015TJ1



18V LXT

### Combopack 18V

- Combopack de 7 machines performantes sur accu 18V.
- DGA506: meuleuse 125mm sur accu 18V, légère mais performante, pour meuler les matériaux les plus divers.
- DHP481: perceuse-visseuse à percussion extrêmement puissante, pour les travaux de vissage et de perçage les plus exigeants.
- DHR243: marteau perforateur SDS+ compact à trois fonctions: percer, perforer, brûler.
- DHS680: scie circulaire maniable et précise offrant une profondeur de coupe 57mm.



Accessoires standard:

195584-2: chargeur rapide DC18RC, 197280-8: Batterie Li-ion BL1850B (3x), 821551-8: coffret MAKPAC III (3x), 821552-6: coffret MAKPAC IV (2x)

Accus compris	3 x 5,0Ah
Perceuse-visseuse	DHP481
Visseuse à chocs	DTD153
Scie circulaire	DHS680
Marteau perforateur SDS-plus	DHR243
Meuleuse angulaire 125mm	DGA506
Chargeur d'accu	DC18RC
Coffret MAKPAC	5
OIS multi tool	DTM51ZJX2
Defonceuse/affleuseuse	DRT50ZJX3

EAN: 0088381864640

## DLX8022TJ1



18V LXT

### Combopack 18V

- Combopack de 8 machines sur accu 18V.
- DGA506: meuleuse 125mm sur accu 18V, légère mais performante, pour meuler les matériaux les plus divers.
- DHP481: perceuse-visseuse à percussion extrêmement puissante, pour les travaux de vissage et de perçage les plus exigeants.
- DHR243: marteau perforateur SDS+ compact à trois fonctions: percer, perforer, brûler.
- DHS680: scie circulaire maniable et précise offrant une profondeur de coupe 57mm.



Accessoires standard:

195584-2: chargeur rapide DC18RC, 197280-8: Batterie Li-ion BL1850B (4x), 821551-8: coffret MAKPAC III (4x), 821552-6: coffret MAKPAC IV (2x)

Accus compris	4 x 5,0Ah
Perceuse-visseuse	DHP481
Visseuse à chocs	DTD153
Scie circulaire	DHS680
Scie réciprocante	DJR188
Marteau perforateur SDS-plus	DHR243
Meuleuse angulaire 125mm	DGA506
Chargeur d'accu	DC18RC
Coffret MAKPAC	6
OIS multi tool	DTM51ZJX2
Defonceuse/affleuseuse	DRT50ZJX3

EAN: 0088381864664

## DLX1012TJ1



18V LXT

### Combopack 18V

- Combopack de 10 machines performantes sur accu 18V.
- DDA351: perceuse d'angle très compacte avec une hauteur de seulement 88mm.
- DHP481: perceuse-visseuse à percussion extrêmement puissante, pour les travaux de vissage et de perçage les plus exigeants.
- DTD153: visseuse à chocs extrêmement compacte et performante, adaptée aux travaux de vissage et serrage les plus divers.
- DHS680: scie circulaire maniable et précise offrant une profondeur de coupe 57mm.



Accessoires standard:

195584-2: chargeur rapide DC18RC (2x), 197280-8: Batterie Li-ion BL1850B (5x), 821549-5: coffret MAKPAC I, 821550-0: coffret MAKPAC II (2x), 821551-8: coffret MAKPAC III (5x), 821552-6: coffret MAKPAC IV

Accus compris	5 x 5,0Ah
Perceuse d'angle	DDA351
Perceuse-visseuse	DHP481
Visseuse à chocs	DTD153
Scie circulaire	DHS680
Scie réciprocante	DJR188
Scie sauteuse	DJV181
Marteau perforateur SDS-plus	DHR243
Meuleuse angulaire 125mm	DGA506
OIS multi tool	DTM51
Ponceuse	DBO180

EAN: 0088381864688



# LXT 18V Combopack

## DLX1102TJ1



18V **LXT**

## Combopack 18V

- Combopack de 11 machines performantes sur accu 18V.
- DDA351: perceuse d'angle très compacte avec une hauteur de seulement 88mm.
- DHP481: perceuse-visseuse à percussion extrêmement puissante, pour les travaux de vissage et de perçage les plus exigeants.
- DTD153: visseuse à chocs extrêmement compacte et performante, adaptée aux travaux de vissage et serrage les plus divers.
- DHS680: scie circulaire maniable et précise offrant une profondeur de coupe 57mm.



Accessoires standard:

195584-2: chargeur rapide DC 18RC (2x), 197280-8: Batterie Li-ion BL1850B (5x), 821549-5: coffret MAKPAC I, 821550-0: coffret MAKPAC II (2x), 821551-8: coffret MAKPAC III (5x), 821552-6: coffret MAKPAC IV (2x)

Accus compris	5 x 5,0Ah
Perceuse d'angle	DDA351
Perceuse-visseuse	DHP481
Visseuse à chocs	DTD153
Scie circulaire	DHS680
Scie récipro	DJR188
Scie sauteuse	DJV181
Marteau perforateur SDS- plus	DHR243
Meuleuse angulaire 125mm	DGA506
OIS multi tool	DTM51
Ponceuse	DBO180
Defonceuse/affleureuse	DRT50
EAN: 0088381864701	

## DLX2061MJ1



14.4V **LXT**

## Combopack LXT 14,4V

- Combopack composé de deux outils performants fournit avec 3 batteries lithium-ion 14,4V et 1 chargeur.
- DHP470: perceuse-visseuse à percussion extrêmement puissante, pour les travaux de vissage et de perçage les plus exigeants.
- DTD134: une visseuse à chocs extrêmement compacte générant un couple énorme, adaptée aux travaux de vissage et serrage les plus divers.
- Livré dans un MAKPAC, un coffret solide en ABS équipé d'un système de verrouillage permettant d'empiler plusieurs coffrets.



Accessoires standard:

195584-2: chargeur rapide DC 18RC, 196388-5: Batterie Li-ion BL1440 (3x), 450128-8: protection accu, 763175-3: mandrin automatique 1/2" 1,5-13mm, 821551-8: coffret MAKPAC III

Accus compris	3 x 4,0Ah
Perceuse-visseuse	DHP470
Visseuse à chocs	DTD134
Chargeur d'accu	DC18RC
EAN: 0088381682701	

# CXT 10.8V Combopack

## CLX228SAX2



10.8V CXT

### Combopack CXT

- Combopack composé de deux machines à batteries CXT compactes, avec trois batteries et chargeur dans un coffret métallique.
- TD110D: visseuse à chocs sur accu CXT au couple maximal de 110Nm.
- HP333D: visseuse-perceuse à percussion extrêmement légère et compacte offrant des performances largement suffisantes pour une multitude d'applications courantes.

Accessoires standard:  
197363-4: chargeur rapide DC10SB, 197396-9: Accu CXT BL1021B 12Vmax (2x)

Accus compris	3 x 2,0Ah
Perceuse-visseuse	HP333D
Visseuse à chocs	TD110D
Chargeur d'accu	DC10SB

EAN: 0088381876032

## CLX206SAX3



10.8V CXT

### Combopack CXT

- Combopack de deux machines à batteries compactes avec deux batteries et chargeur.
- DF331D: Perceuse-visseuse sur accu CXT extrêmement légère et compacte offrant des performances largement suffisantes pour une multitude d'applications courantes.
- TM30D: la solution idéale à beaucoup de problèmes de construction et d'installation, et ce, avec une mobilité maximale.

Accessoires standard:  
197355-3: chargeur rapide DC10SA, 197363-4: chargeur rapide DC10SB, 197394-3: accu CXT BL1020B (2x), 197766-2: adaptateur d'aspiration OIS, 199630-3: adaptateur d'aspiration OIS/STARLOCK, 346449-3: clip de ceinture, 783203-8: clé allen 5x80mm...

Accus compris	2 x 2,0Ah
Perceuse-visseuse	DF331D
Chargeur d'accu	DC10SA
OIS multi tool	TM30D

EAN: 088381836975

## CLX400SAJ1



10.8V CXT

### Combopack CXT

- Combopack composé de quatre machines à batteries compactes avec trois batteries et chargeur.
- DF331D: Perceuse-visseuse sur accu CXT extrêmement légère et compacte offrant des performances largement suffisantes pour une multitude d'applications courantes.
- TD110D: visseuse à chocs sur accu CXT au couple maximal de 110Nm.
- HS301D: une scie circulaire ultra légère et compacte pour la coupe de lattes et de panneaux minces.

Accessoires standard:  
197355-3: chargeur rapide DC10SA, 197363-4: chargeur rapide DC10SB, 197394-3: accu CXT BL1020B (3x), 346449-3: clip de ceinture (2x), 798308-1: embout double PH2x45mm (2x), 821549-5: coffret MAKPAC I, 821550-0: coffret MAKPAC II

Accus compris	3 x 2,0Ah
Perceuse-visseuse	DF331D
Visseuse à chocs	TD110D
Scie circulaire	HS301D
Scie réciprocante	JR103D
Chargeur d'accu	DC10SA

EAN: 0088381808958

COMBOPACKS

PERÇAGE ET  
VISSAGE

FORAGE ET  
BURINAGE

MEULAGE ET  
PONÇAGE

COUPER

SCIER

RABOTAGE ET  
DEFONCAGE

CLOUER ET  
AGRAFER

MESURER

ASPIRATION

DIVERS

JARDINAGE

# AVT

ANTI VIBRATION TECHNOLOGY

# Makita

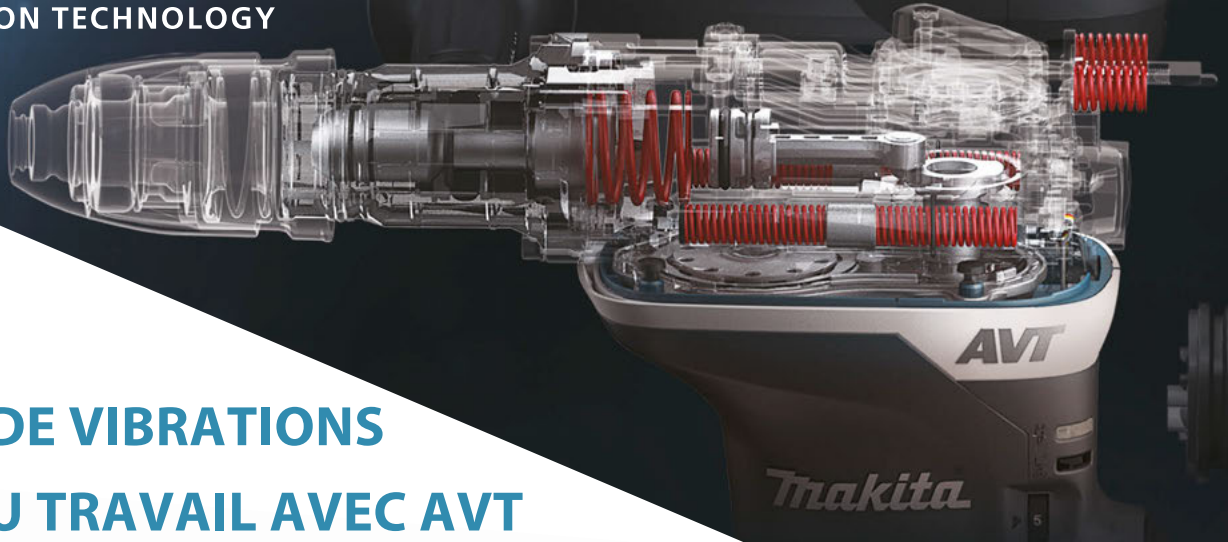

## MOINS DE VIBRATIONS LORS DU TRAVAIL AVEC AVT



Avec le nouveau système d'amortissement, non seulement la poignée arrière mais la coque entière de la machine est isolée des vibrations du moteur et de la mécanique de frappe.

### SUSPENSION DE LA MÉCANIQUE DANS LA COQUE

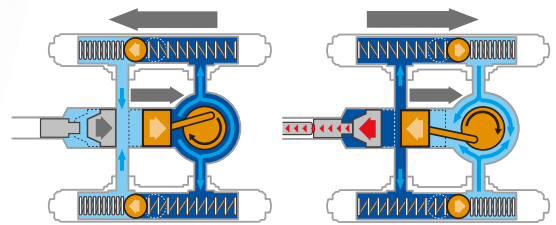

Le système d'amortissement amélioré assure alors des valeurs de vibration encore plus faibles, tout en conservant un façonnage compact de la machine pour une excellente maniabilité.

### ABSORPTION ACTIVE DES VIBRATIONS PAR CONTREPOIDS DYNAMIQUE

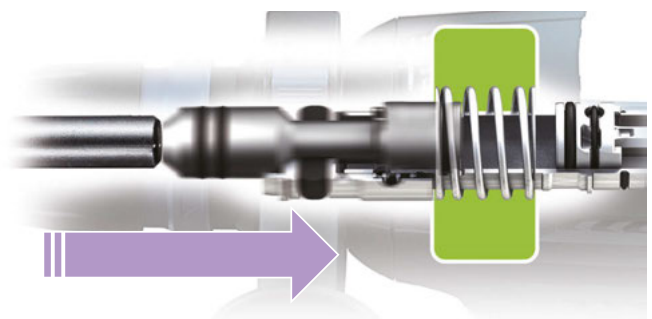

Un ressort d'amortissement absorbe le recul du burin ou du foret à chaque impact.

### AMORTISSEMENT DU RECOL

# PERCAGE ET VISSAGE



-  Double Insulation
-  Vitesse variable
-  Frein électrique ou mécanique
-  Inverseur G+D
-  2 vitesses mécaniques
-  3 vitesses mécaniques
-  2 vitesses électriques
-  3 vitesses électriques
-  Mandrin autoserrant avec blocage
-  Réglage de couple / positions 6
-  Réglage de couple / positions 9
-  Réglage de couple / positions 16
-  Réglage de couple / positions 18
-  Réglage de couple / positions 21
-  Débrayage de sécurité
-  Soft Start
-  Avec éclairage
-  Coffret

# Perceuses et visseuses

## DF001GZ01



### Visseuse-perceuse 40Vmax

- Visseuse-perceuse à deux vitesses extrêmement puissante, pour les travaux de vissage et de perçage les plus exigeants.
- La tension de fonctionnement plus élevée de la technologie XGT rend la machine plus résistante au travail continu à des charges élevées.
- Carter métallique et broche montée sur roulements dédoublés assurant une bonne résistance aux sollicitations mécaniques extrêmes.
- Réglage électronique du couple avec 41 étapes à basse vitesse et 21 étapes à haute vitesse.

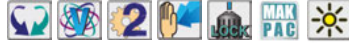

Accessoires standard:  
127552-7: poignée, 251314-2: SCREW M4X12, 346317-0: clip de ceinture, 452947-8: porte-embouts pour foreuses-visseuses, 784637-8: embout double PH2 +/- x45mm, 821550-0: coffret MAKPAC II

Accus compris	0
Régime à vide	0 - 650 t.p.m.
Régime à vide 2	0 - 2600 t.p.m.
Ø Max. acier	20 mm
Ø Max. bois	102 mm
Mandrin	1,5-13 mm
Dimensions (Lo x La x H)	182 x 86 x 274 mm
Poids net	2,6 kg
Couple max. (mou/franc)	68 /140 Nm

EAN: 0088381894142

## DF001GM201



### Visseuse-perceuse 40Vmax

- Visseuse-perceuse à deux vitesses extrêmement puissante, pour les travaux de vissage et de perçage les plus exigeants.
- La tension de fonctionnement plus élevée de la technologie XGT rend la machine plus résistante au travail continu à des charges élevées.
- Carter métallique et broche montée sur roulements dédoublés assurant une bonne résistance aux sollicitations mécaniques extrêmes.
- Réglage électronique du couple avec 41 étapes à basse vitesse et 21 étapes à haute vitesse.



Accessoires standard:  
127552-7: poignée, 191B26-6: Accu Li-ion BL4040 (2x), 191C10-7: Adaptateur de charge ADP04, 191E07-8: Chargeur rapide XGT 40Vmax, 251314-2: SCREW M4X12, 346317-0: clip de ceinture, 452947-8: porte-embouts pour foreuses-visseuses...

Accus compris	2 x 4,0Ah
Régime à vide	0 - 650 t.p.m.
Régime à vide 2	0 - 2600 t.p.m.
Ø Max. acier	20 mm
Ø Max. bois	102 mm
Mandrin	1,5-13 mm
Dimensions (Lo x La x H)	182 x 86 x 274 mm
Poids net	2,6 kg
Couple max. (mou/franc)	68 /140 Nm

EAN: 0088381894203

## HP001GZ01



### Visseuse-perceuse (à percussion) 40Vmax

- Visseuse-perceuse à percussion à deux vitesses extrêmement puissante, pour les travaux de vissage et de perçage les plus exigeants.
- La tension de fonctionnement plus élevée de la technologie XGT rend la machine plus résistante au travail continu à des charges élevées.
- Carter métallique et broche montée sur roulements dédoublés assurant une bonne résistance aux sollicitations mécaniques extrêmes.



Accessoires standard:  
122576-8: butée de profondeur, 127551-9: poignée cpl, 251314-2: SCREW M4X12, 346317-0: clip de ceinture, 452947-8: porte-embouts pour foreuses-visseuses, 784637-8: embout double PH2 +/- x45mm, 821550-0: coffret MAKPAC II

Accus compris	0
Régime à vide	0 - 650 t.p.m.
Régime à vide 2	0 - 2600 t.p.m.
Cadence de chocs	0 - 9750 min <sup>-1</sup>
Cadence de chocs 2	0 - 39000 min <sup>-1</sup>
Ø Max. acier	20 mm
Ø Max. bois	152 mm
Mandrin	1,5-13 mm
Dimensions (Lo x La x H)	182 x 86 x 275 mm
Poids net	2,7 kg
Couple max. (mou/franc)	68 /140 Nm

EAN: 0088381894043



# Perceuses et visseuses

## HP001GM201



40Vmax XGT BL XPT

## Visseuse-perceuse (à percussion) 40Vmax

- Visseuse-perceuse à percussion à deux vitesses extrêmement puissante, pour les travaux de vissage et de perçage les plus exigeants.
- La tension de fonctionnement plus élevée de la technologie XGT rend la machine plus résistante au travail continu à des charges élevées.
- Carter métallique et broche montée sur roulements dédoublés assurant une bonne résistance aux sollicitations mécaniques extrêmes.



Accessoires standard:

122576-8: butée de profondeur, 127551-9: poignée cpl, 191B26-6: Accu Li-ion BL4040 (2x), 191C10-7: Adaptateur de charge ADP04, 191E07-8: Chargeur rapide XGT 40Vmax, 251314-2: SCREW M4X12, 346317-0: clip de ceinture, 452947-8: porte-embouts pour foreuses-visseuses...

Accus compris	2 x 4,0Ah
Régime à vide	0 - 650 t.p.m.
Régime à vide 2	0 - 2600 t.p.m.
Cadence de chocs	0 - 9750 min <sup>-1</sup>
Cadence de chocs 2	0 - 39000 min <sup>-1</sup>
Ø Max. acier	20 mm
Ø Max. bois	152 mm
Mandrin	1,5-13 mm
Dimensions (Lo x La x H)	182 x 86 x 275 mm
Poids net	2,7 kg
Couple max. (mou/franc)	68 / 140 Nm

EAN: 0088381894104

## DTP141ZJ



18V LXT BL XPT

## Visseuse-perceuse hybride 18 V

- Cette visseuse-perceuse unique et inégalée dans sa polyvalence, est dotée d'une transmission à deux vitesses mécaniques, un mécanisme de perçage à percussion aussi bien que de vissage à chocs et un réglage électronique de la vitesse et du couple, permettant d'affronter les travaux de perçage et de vissage les plus divers.



Accessoires standard:

346449-3: clip de ceinture, 821550-0: coffret MAKPAC II

Accus compris	0
Couple max.	150 Nm
Régime à vide	0 - 1300 t.p.m.
Régime à vide 2	0 - 2000 t.p.m.
Régime à vide 3	0 - 2700 t.p.m.
Cadence de chocs	0 - 1200 min <sup>-1</sup>
Cadence de chocs 2	0 - 2400 min <sup>-1</sup>
Cadence de chocs 3	0 - 3200 min <sup>-1</sup>
Ø Max. acier	10 mm
Ø Max. bois	21 mm
Ø Max. brique	8 mm
Emmanchem. embout hex.	1/4" DIN3126E

EAN: 0088381434638

## DTP141RTJ



18V LXT BL XPT

## Visseuse-perceuse hybride 18 V

- Cette visseuse-perceuse unique et inégalée dans sa polyvalence, est dotée d'une transmission à deux vitesses mécaniques, un mécanisme de perçage à percussion aussi bien que de vissage à chocs et un réglage électronique de la vitesse et du couple, permettant d'affronter les travaux de perçage et de vissage les plus divers.



Accessoires standard:

195584-2: chargeur rapide DC18RC, 197280-8: Batterie Li-ion BL1850B (2x), 346449-3: clip de ceinture, 450128-8: protection accu, 821550-0: coffret MAKPAC II

Accus compris	2 x 5,0Ah
Couple max.	150 Nm
Régime à vide	0 - 1300 t.p.m.
Régime à vide 2	0 - 2200 t.p.m.
Régime à vide 3	0 - 2700 t.p.m.
Cadence de chocs	0 - 1200 min <sup>-1</sup>
Cadence de chocs 2	0 - 2400 min <sup>-1</sup>
Cadence de chocs 3	0 - 3200 min <sup>-1</sup>
Ø Max. acier	10 mm
Ø Max. bois	21 mm
Ø Max. brique	8 mm
Emmanchem. embout hex.	1/4" DIN3126E

EAN: 0088381816663

## DHP453RFJ



18V LXT

## Visseuse-perceuse à percussion 18 V

- Visseuse/perceuse à percussion sans fil universelle, parfaite pour les travaux mi-lourds.
- Boîte deux vitesses à engrenages entièrement métalliques garantissant fiabilité et efficacité lors des travaux de perçage aussi bien que de vissage.
- Munie d'un mandrin automatique monobague solide 13mm et d'un verrouillage automatique de l'arbre pour un échange facile des forets.
- Réglage précis du couple en 16 positions plus position de perçage permettant de contrôler facilement la profondeur d'enfoncement.



Accessoires standard:

195584-2: chargeur rapide DC18RC, 197599-5: accu Li-ion BL1830B (2x), 450128-8: protection accu, 766004-9: mandrin automatique 1/2" 1,5-13mm, 784637-8: embout double PH2 +/- x45mm, 821550-0: coffret MAKPAC II

Accus compris	2 x 3,0Ah
Régime à vide	0 - 400 t.p.m.
Régime à vide 2	0 - 1300 t.p.m.
Cadence de chocs	0 - 6000 min <sup>-1</sup>
Cadence de chocs 2	0 - 19500 min <sup>-1</sup>
Ø Max. acier	13 mm
Ø Max. bois	36 mm
Mandrin	1,5-13 mm
Dimensions (Lo x La x H)	239 x 79 x 227 mm
Poids net	1,7 kg
Couple max. (mou/franc)	27 / 42 Nm

EAN: 0088381811927

## DHP453RFX2



18V LXT

## Visseuse-perceuse à percussion 18 V

- Visseuse/perceuse à percussion sans fil universelle, parfaite pour les travaux mi-lourds.
- Boîte deux vitesses à engrenages entièrement métalliques garantissant fiabilité et efficacité lors des travaux de perçage aussi bien que de vissage.
- Munie d'un mandrin automatique monobague solide 13mm et d'un verrouillage automatique de l'arbre pour un échange facile des forets.
- Réglage précis du couple en 16 positions plus position de perçage permettant de contrôler facilement la profondeur d'enfoncement.

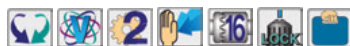

Accessoires standard:

193533-3: batterie Li-ion BL1830 (2x), 194686-1: coffret en alu avec acc, 195584-2: chargeur rapide DC18RC, 450128-8: protection accu, 766004-9: mandrin automatique 1/2" 1,5-13mm, 784637-8: embout double PH2 +/- x45mm

Accus compris	2 x 3,0Ah
Régime à vide	0 - 400 t.p.m.
Régime à vide 2	0 - 1300 t.p.m.
Cadence de chocs	0 - 6000 min <sup>-1</sup>
Cadence de chocs 2	0 - 19500 min <sup>-1</sup>
Ø Max. acier	13 mm
Ø Max. bois	36 mm
Mandrin	1,5-13 mm
Dimensions (Lo x La x H)	239 x 79 x 227 mm
Poids net	1,7 kg
Couple max. (mou/franc)	27 / 42 Nm

EAN: 0088381811910

COMBOPACKS

PERÇAGE ET VISSAGE

FORAGE ET BURINAGE

MEULAGE ET PONÇAGE

COUPER

SCIER

RABOTAGE ET DEFONÇAGE

CLOUER ET AGRAFER

MESURER

ASPIRATION

DIVERS

JARDINAGE

# Perceuses et visseuses

## DHP484RTJ



18V LXT BL XPT

### Visseuse-perceuse à percussion 18 V

- Visseuse/perceuse sans fil universelle, robuste et puissante, parfaite pour les travaux de perçage et de vissage mi-lourds; dotée d'un mécanisme de percussion permettant les perçages pour chevilles dans la brique.
- Moteur brushless: solide, puissant et très efficace permettant une plus grande autonomie par charge de batterie.
- Transmission entièrement métallique, y compris l'anneau d'embrayage, garantissant une excellente résistance contre l'usure de la pignonne.

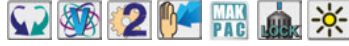

Accessoires standard:  
195584-2: chargeur rapide DC18RC, 346449-3: clip de ceinture, 450128-8: protection accu, 784637-8: embout double PH2 +/- x45mm, 821550-0: coffret MAKPAC II

Accus compris	2 x 5,0Ah
Régime à vide	0 - 500 t.p.m.
Régime à vide 2	0 - 2000 t.p.m.
Cadence de chocs	0 - 7500 min <sup>-1</sup>
Cadence de chocs 2	0 - 30000 min <sup>-1</sup>
Ø Max. acier	13 mm
Ø Max. bois	38 mm
Ø Max. brique	13 mm
Mandrin	1,5-13 mm
Dimensions (Lo x La x H)	182 x 79 x 261 mm
Poids net	1,6 kg
Couple max. (mou/franc)	30 /54 Nm

EAN: 0088381826228

## DHP458ZJ



18V LXT

### Visseuse-perceuse à percussion 18 V

- Visseuse-perceuse à percussion à deux vitesses extrêmement puissante, pour les travaux de vissage et de perçage les plus exigeants.
- Le moteur quadripôle surdimensionné à aimants haute densité et la grande démultiplication font que les machines de cette série-ci sont les plus puissantes qui aient jamais été fabriquées par Makita.
- Transmission entièrement métallique, y compris l'anneau d'embrayage, garantissant une excellente résistance contre l'usure de la pignonne.



Accessoires standard:  
122576-8: butée de profondeur, 126131-8: poignée latérale, 346449-3: clip de ceinture, 763248-2: mandrin automatique 1/2" 1,5-13 mm, 766015-4: mandrin automatique 1/2" 1,5-13 mm, 784637-8: embout double PH2 +/- x45mm (2x), 821550-0: coffret MAKPAC II

Accus compris	0
Régime à vide	0-400 t.p.m.
Régime à vide 2	0 - 2000 t.p.m.
Cadence de chocs	0 - 6000 min <sup>-1</sup>
Cadence de chocs 2	0 - 30000 min <sup>-1</sup>
Ø Max. acier	13 mm
Ø Max. bois	75 mm
Ø Max. brique	16 mm
Mandrin	1,5-13 mm
Dimensions (Lo x La x H)	225 x 79 x 259 mm
Poids net	2,2 kg
Couple max. (mou/franc)	58 /91 Nm

EAN: 0088381653862

## DHP485ZJ



18V LXT BL XPT

### Visseuse-perceuse à percussion 18 V

- Visseuse/perceuse à percussion sans fil universelle, parfaite pour les travaux mi-lourds.
- Moteur brushless: solide, puissant et très efficace permettant une plus grande autonomie par charge de batterie.
- Transmission entièrement métallique, y compris l'anneau d'embrayage, garantissant une excellente résistance contre l'usure de la pignonne.
- Livré sans accus ni chargeur. Ceci vous permet d'agrandir votre parc de machines Makita de manière économique.
- Réglage précis du couple en 21 positions + position perçage.



Accessoires standard:  
346317-0: clip de ceinture, 766027-7: mandrin automatique 1/2" 1,5-13mm, 784637-8: embout double PH2 +/- x45mm, 821550-0: coffret MAKPAC II

Accus compris	0
Régime à vide	0 - 500 t.p.m.
Régime à vide 2	0 - 1900 t.p.m.
Cadence de chocs	0 - 7500 min <sup>-1</sup>
Cadence de chocs 2	0 - 28500 min <sup>-1</sup>
Ø Max. acier	13 mm
Ø Max. bois	38 mm
Mandrin	1,5-13 mm
Dimensions (Lo x La x H)	169 x 79 x 256 mm
Poids net	1,5 kg
Couple max. (mou/franc)	25 /50 Nm

EAN: 0088381866163

## DHP485RTJ



18V LXT BL XPT

### Visseuse-perceuse à percussion 18 V

- Visseuse/perceuse à percussion sans fil universelle, parfaite pour les travaux mi-lourds.
- Moteur brushless: solide, puissant et très efficace permettant une plus grande autonomie par charge de batterie.
- Transmission entièrement métallique, y compris l'anneau d'embrayage, garantissant une excellente résistance contre l'usure de la pignonne.
- Réglage précis du couple en 21 positions + position perçage.

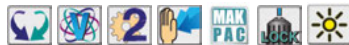

Accessoires standard:  
195584-2: chargeur rapide DC18RC, 346317-0: clip de ceinture, 766027-7: mandrin automatique 1/2" 1,5-13mm, 784637-8: embout double PH2 +/- x45mm, 821550-0: coffret MAKPAC II

Accus compris	2 x 5,0Ah
Régime à vide	0 - 500 t.p.m.
Régime à vide 2	0 - 1900 t.p.m.
Cadence de chocs	0 - 7500 min <sup>-1</sup>
Cadence de chocs 2	0 - 28500 min <sup>-1</sup>
Ø Max. acier	13 mm
Ø Max. bois	38 mm
Mandrin	1,5-13 mm
Dimensions (Lo x La x H)	169 x 79 x 256 mm
Poids net	1,5 kg
Couple max. (mou/franc)	25 /50 Nm

EAN: 0088381866286

## DHP481ZJ



18V LXT BL XPT

### Visseuse-perceuse à percussion 18 V

- Visseuse-perceuse à percussion à deux vitesses extrêmement puissante, pour les travaux de vissage et de perçage les plus exigeants.
- Le moteur quadripôle surdimensionné à aimants haute densité et la grande démultiplication font que les machines de cette série-ci sont les plus puissantes qui aient jamais été fabriquées par Makita.
- Transmission entièrement métallique, y compris l'anneau d'embrayage, garantissant une excellente résistance contre l'usure de la pignonne.

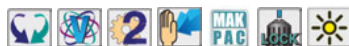

Accessoires standard:  
122576-8: butée de profondeur, 126413-8: poignée, 346449-3: clip de ceinture, 763248-2: mandrin automatique 1/2" 1,5-13 mm, 766015-4: mandrin automatique 1/2" 1,5-13 mm, 784637-8: embout double PH2 +/- x45mm, 821550-0: coffret MAKPAC II

Accus compris	0
Régime à vide	0 - 550 t.p.m.
Régime à vide 2	0 - 2100 t.p.m.
Cadence de chocs	0 - 8250 min <sup>-1</sup>
Cadence de chocs 2	0 - 31500 min <sup>-1</sup>
Ø Max. acier	13 mm
Ø Max. bois	75 mm
Ø Max. brique	16 mm
Mandrin	1,5-13 mm
Dimensions (Lo x La x H)	205 x 79 x 249 mm
Poids net	2,7 kg
Couple max. (mou/franc)	60 /115 Nm

EAN: 0088381674836

# Perceuses et visseuses

## DHP481RTJ



18V LXT BL XPT

### Visseuse-perceuse à percussion 18 V

- Visseuse-perceuse à percussion à deux vitesses extrêmement puissante, pour les travaux de vissage et de perçage les plus exigeants.
- Le moteur quadripôle surdimensionné à aimants haute densité et la grande démultiplication font que les machines de cette série-ci sont les plus puissantes qui aient jamais été fabriquées par Makita.
- Transmission entièrement métallique, y compris l'anneau d'embrayage, garantissant une excellente résistance contre l'usure de la pignonnerie.



Accessoires standard:

122576-8: butée de profondeur, 126413-8: poignée, 195584-2: chargeur rapide DC18RC, 197280-8: Batterie Li-ion BL1850B (2x), 346449-3: clip de ceinture, 450128-8: protection accu (2x), 763248-2: mandrin automatique 1/2" 1,5-13 mm, 766015-4: mandrin automatique 1/2" 1,5-13 mm.

Accus compris	2 x 5,0Ah
Régime à vide	0 - 550 t.p.m.
Régime à vide 2	0 - 2100 t.p.m.
Cadence de chocs	0 - 8250 min <sup>-1</sup>
Cadence de chocs 2	0 - 31500 min <sup>-1</sup>
Ø Max. acier	13 mm
Ø Max. bois	75 mm
Ø Max. brique	16 mm
Mandrin	1,5-13 mm
Dimensions (Lo x La x H)	225 x 79 x 259 mm
Poids net	2,7 kg
Couple max. (mou/franc)	60 /115 Nm

EAN: 0088381674904

## DHP481RT3J



18V LXT BL XPT

### Visseuse-perceuse à percussion 18 V

- Visseuse-perceuse à percussion à deux vitesses extrêmement puissante, pour les travaux de vissage et de perçage les plus exigeants.
- Le moteur quadripôle surdimensionné à aimants haute densité et la grande démultiplication font que les machines de cette série-ci sont les plus puissantes qui aient jamais été fabriquées par Makita.
- Transmission entièrement métallique, y compris l'anneau d'embrayage, garantissant une excellente résistance contre l'usure de la pignonnerie.



Accessoires standard:

122576-8: butée de profondeur, 126413-8: poignée, 195584-2: chargeur rapide DC18RC, 197280-8: Batterie Li-ion BL1850B (3x), 346449-3: clip de ceinture, 450128-8: protection accu (2x), 763248-2: mandrin automatique 1/2" 1,5-13 mm, 766015-4: mandrin automatique 1/2" 1,5-13 mm.

Accus compris	3 x 5,0Ah
Régime à vide	0 - 550 t.p.m.
Régime à vide 2	0 - 2100 t.p.m.
Cadence de chocs	0 - 8250 min <sup>-1</sup>
Cadence de chocs 2	0 - 31500 min <sup>-1</sup>
Ø Max. acier	13 mm
Ø Max. bois	75 mm
Ø Max. brique	16 mm
Mandrin	1,5-13 mm
Dimensions (Lo x La x H)	225 x 79 x 259 mm
Poids net	2,7 kg
Couple max. (mou/franc)	60 /115 Nm

EAN: 0088381813761

## DHP448ZJ



14.4V LXT XPT

### Visseuse-perceuse à percussion 14,4 V

440



- Visseuse-perceuse à percussion à deux vitesses extrêmement puissante, pour les travaux de vissage et de perçage les plus exigeants.
- Le moteur quadripôle surdimensionné à aimants haute densité et la grande démultiplication font que les machines de cette série-ci sont les plus puissantes qui aient jamais été fabriquées par Makita.
- Transmission entièrement métallique, y compris l'anneau d'embrayage, garantissant une excellente résistance contre l'usure de la pignonnerie.



Accessoires standard:

122576-8: butée de profondeur, 126131-8: poignée latérale, 346449-3: clip de ceinture, 763248-2: mandrin automatique 1/2" 1,5-13 mm, 766015-4: mandrin automatique 1/2" 1,5-13 mm, 784637-8: embout double PH2 +/- x45mm (2x), 821550-0: coffret MAKPAC II

Accus compris	0
Régime à vide	0 - 350 t.p.m.
Régime à vide 2	0 - 1800 t.p.m.
Cadence de chocs	0 - 5200 min <sup>-1</sup>
Cadence de chocs 2	0 - 27000 min <sup>-1</sup>
Ø Max. acier	13 mm
Ø Max. bois	65 mm
Ø Max. brique	14 mm
Mandrin	1,5-13 mm
Dimensions (Lo x La x H)	225 x 79 x 259 mm
Poids net	2,2 kg
Couple max. (mou/franc)	43 /77 Nm

EAN: 0088381671248

## DHP448RM3J



14.4V LXT XPT

### Visseuse-perceuse à percussion 14,4 V

440



- Visseuse-perceuse à percussion à deux vitesses extrêmement puissante, pour les travaux de vissage et de perçage les plus exigeants.
- Le moteur quadripôle surdimensionné à aimants haute densité et la grande démultiplication font que les machines de cette série-ci sont les plus puissantes qui aient jamais été fabriquées par Makita.
- Transmission entièrement métallique, y compris l'anneau d'embrayage, garantissant une excellente résistance contre l'usure de la pignonnerie.



Accessoires standard:

122576-8: butée de profondeur, 126131-8: poignée latérale, 195584-2: chargeur rapide DC18RC, 196388-5: Batterie Li-ion BL1440 (3x), 346449-3: clip de ceinture, 450128-8: protection accu, 763248-2: mandrin automatique 1/2" 1,5-13 mm...

Accus compris	3 x 4,0Ah
Régime à vide	0 - 350 t.p.m.
Régime à vide 2	0 - 1800 t.p.m.
Cadence de chocs	0 - 5200 min <sup>-1</sup>
Cadence de chocs 2	0 - 27000 min <sup>-1</sup>
Ø Max. acier	13 mm
Ø Max. bois	65 mm
Ø Max. brique	14 mm
Mandrin	1,5-13 mm
Dimensions (Lo x La x H)	225 x 79 x 259 mm
Poids net	2,2 kg
Couple max. (mou/franc)	43 /77 Nm

EAN: 0088381683180

## DHP470RMJ



14.4V LXT BL XPT

### Visseuse-perceuse à percussion 14,4 V

- Visseuse-perceuse sans fil universelle, robuste et puissante, parfaite pour les travaux de perçage et de vissage mi-lourds; dotée d'un mécanisme de percussion permettant les perçages pour chevilles dans la brique.
- Moteur brushless: solide, puissant et très efficace permettant une plus grande autonomie par charge de batterie.
- Transmission entièrement métallique, y compris l'anneau d'embrayage, garantissant une excellente résistance contre l'usure de la pignonnerie



Accessoires standard:

195584-2: chargeur rapide DC18RC, 196388-5: Batterie Li-ion BL1440 (2x), 450128-8: protection accu, 763175-3: mandrin automatique 1/2" 1,5-13mm, 784637-8: embout double PH2 +/- x45mm, 821550-0: coffret MAKPAC II

Accus compris	2 x 4,0Ah
Régime à vide	0 - 400 t.p.m.
Régime à vide 2	0 - 1550 t.p.m.
Cadence de chocs	0 - 6000 min <sup>-1</sup>
Cadence de chocs 2	0 - 23000 min <sup>-1</sup>
Ø Max. acier	13 mm
Ø Max. bois	38 mm
Ø Max. brique	13 mm
Mandrin	1,5-13 mm
Dimensions (Lo x La x H)	199 x 79 x 259 mm
Poids net	1,5 kg
Couple max. (mou/franc)	30 /46 Nm

EAN: 0088381682367

COMBOPACKS

PERÇAGE ET VISSAGE

FORAGE ET BURINAGE

MEULAGE ET PONÇAGE

COUPER

SCIER

RABOTAGE ET DEFONCAGE

CLOUER ET AGRAFER

MESURER

ASPIRATION

DIVERS

JARDINAGE



# Perceuses et visseuses

## HP332DSAJ



### Visseuse-perceuse à percussion CXT

- Moteur brushless: solide, puissant et très efficace permettant une plus grande autonomie par charge de batterie.
- Visseuse-perceuse à percussion extrêmement légère et compacte offrant des performances largement suffisantes pour une multitude d'applications courantes.
- Polyvalente grâce au mandrin automatique monobague; la machine est munie d'un verrouillage automatique de l'arbre pour un échange facile des forets et embouts.
- Réglage précis du couple en 20 positions + positions perçage et perçage à percussion



Accessoires standard:  
197355-3: chargeur rapide DC10SA, 197363-4: chargeur rapide DC10SB,  
197394-3: accu CXT BL1020B (2x), 346909-5: clip de ceinture, 784244-7:  
embout double PH2, 821549-5: coffret MAKPAC I

Accus compris	2 x 2,0Ah
Régime à vide	0 - 450 t.p.m.
Régime à vide 2	0 - 1500 t.p.m.
Cadence de chocs	0 - 6750 min <sup>-1</sup>
Cadence de chocs 2	0 - 22500 min <sup>-1</sup>
Ø Max. acier	10 mm
Ø Max. bois	28 mm
Ø Max. brique	8 mm
Mandrin	0,8-10 mm
Dimensions (Lo x La x H)	168 x 66 x 217 mm
Poids net	1,1 kg
Couple max. (mou/franc)	21 /35 Nm

EAN: 0088381809269

## HP332DSMJ



### Visseuse-perceuse à percussion CXT

- Moteur brushless: solide, puissant et très efficace permettant une plus grande autonomie par charge de batterie.
- Visseuse-perceuse à percussion extrêmement légère et compacte offrant des performances largement suffisantes pour une multitude d'applications courantes.
- Polyvalente grâce au mandrin automatique monobague; la machine est munie d'un verrouillage automatique de l'arbre pour un échange facile des forets et embouts.
- Réglage précis du couple en 20 positions + positions perçage et perçage à percussion



Accessoires standard:  
197355-3: chargeur rapide DC10SA, 197363-4: chargeur rapide DC10SB,  
197402-0: Accu CXT BL1040B 10,8V (2x), 346909-5: clip de ceinture,  
784244-7: embout double PH2, 821549-5: coffret MAKPAC I

Accus compris	2 x 4,0Ah
Régime à vide	0 - 450 t.p.m.
Régime à vide 2	0 - 1500 t.p.m.
Cadence de chocs	0 - 6750 min <sup>-1</sup>
Cadence de chocs 2	0 - 22500 min <sup>-1</sup>
Ø Max. acier	10 mm
Ø Max. bois	28 mm
Ø Max. brique	8 mm
Mandrin	0,8-10 mm
Dimensions (Lo x La x H)	168 x 66 x 236 mm
Poids net	1,1 kg
Couple max. (mou/franc)	21 /35 Nm

EAN: 0088381809276

## HP331DSMJ



### Visseuse-perceuse à percussion CXT

- Visseuse-perceuse à percussion extrêmement légère et compacte offrant des performances largement suffisantes pour une multitude d'applications courantes.
- Polyvalente grâce au mandrin automatique monobague; la machine est munie d'un verrouillage automatique de l'arbre pour un échange facile des forets et embouts.
- Réglage précis du couple en 18 positions + positions perçage et perçage à percussion
- Plus de sécurité grâce au frein électrique arrêtant la machine dès qu'on lâche l'interrupteur.



Accessoires standard:  
197355-3: chargeur rapide DC10SA, 197363-4: chargeur rapide DC10SB,  
197402-0: Accu CXT BL1040B 10,8V (2x), 346909-5: clip de ceinture

Accus compris	2 x 4,0Ah
Régime à vide	0 - 450 t.p.m.
Régime à vide 2	0 - 1700 t.p.m.
Cadence de chocs	0 - 6750 min <sup>-1</sup>
Cadence de chocs 2	0 - 25500 min <sup>-1</sup>
Ø Max. acier	10 mm
Ø Max. bois	21 mm
Ø Max. brique	8 mm
Mandrin	1-10 mm
Dimensions (Lo x La x H)	201 x 66 x 228 mm
Poids net	1,1 kg
Couple max. (mou/franc)	14 /30 Nm

EAN: 0088381801287

## HP1630K



### Perceuse à percussion 710W

85

- Perceuse à percussion très compacte et puissante.
- Construction robuste à carter métallique pour un excellent dégagement de la chaleur et façonnage tubulaire assurant une grande rigidité de la coque.
- Gâchette à variateur de vitesse pour une amorce facile du perçage sans déraper.
- Poignée revêtue de caoutchouc pour plus de confort.



Accessoires standard:  
134943-5: poignée latérale, 135302-6: poignée latérale droite cpl,  
192541-1: mandrin à couronne dentée, 196008-1: mandrin à couronne dentée, 418163-2: porte clés, 763440-0: clé à mandrin 13mm

Régime à vide	0 - 3200 t.p.m.
Cadence de chocs	0 - 48000 min <sup>-1</sup>
Ø Max. acier	13 mm
Ø Max. bois	30 mm
Ø Max. brique	16 mm
Mandrin	1,5-13 mm
Ø Collet	43 mm
Dimensions (Lo x La x H)	296 x 75 x 204 mm
Poids sans câble	2,0 kg

EAN: 0088381093125

## HP1631KSP



### Perceuse à percussion 710W

85

- Perceuse à percussion très compacte et puissante.
- Construction robuste à carter métallique pour un excellent dégagement de la chaleur et façonnage tubulaire assurant une grande rigidité de la coque.
- Munie d'un mandrin automatique 13mm.
- Gâchette à variateur de vitesse pour une amorce facile du perçage sans déraper.
- Poignée revêtue de caoutchouc pour plus de confort.



Accessoires standard:  
134943-5: poignée latérale, 135302-6: poignée latérale droite cpl,  
192692-0: mandrin automatique 1/2" 1,5-13mm, 196193-0: mandrin automatique 1/2" 1,5-13mm, 196564-1: mandrin automatique 1/2" 1,5-13mm, 824811-7: coffret synthétique...

Régime à vide	0 - 3200 t.p.m.
Cadence de chocs	0 - 48000 min <sup>-1</sup>
Ø Max. acier	13 mm
Ø Max. bois	30 mm
Ø Max. brique	16 mm
Mandrin	1,5-13 mm
Ø Collet	43 mm
Dimensions (Lo x La x H)	296 x 75 x 204 mm
Poids sans câble	2,0 kg

EAN: 0088381604970

# Perceuses et visseuses

HP2051FHJ



Perceuse à percussion 720W

419

- Perceuse à percussion polyvalente; grâce à son moteur puissant et ses deux vitesses mécaniques, elle se prête à une multitude de travaux de perçage dans le bois, l'acier et les matériaux pierreux.
- Le débrayage de sécurité assure une sécurité et un confort accrus lors d'un blocage soudain de la mèche.
- Machine très maniable grâce au façonnage compact et mince.
- Munie d'un mandrin autoserrant 13mm à mors en carbure.
- Construction robuste à carter métallique pour un excellent dégagement de la chaleur et façonnage tubulaire assurant une grande rigidité de la coque.



Accessoires standard:

134943-5: poignée latérale, 135302-6: poignée latérale droite cpl, 192664-5: mandrin automatique 1/2" 1,5-13mm, 194254-0: mandrin automatique 1/2" 1,5-13mm, 324219-0: butée de profondeur, 821549-5: coffret MAKPAC I

Régime à vide	0 - 1200 t.p.m.
Régime à vide 2	0 - 2900 t.p.m.
Cadence de chocs	0 - 24000 min <sup>-1</sup>
Cadence de chocs 2	0 - 58000 min <sup>-1</sup>
Ø Max. acier	13 mm
Ø Max. bois	40 mm
Ø Max. brique	20 mm
Mandrin	1,5-13 mm
Ø Collet	43 mm
Dimensions (Lo x La x H)	360 x 70 x 220 mm
Poids sans câble	2,5 kg

EAN: 0088381645454

HP2071FJ



Perceuse à percussion 1010W

419

- Perceuse à percussion polyvalente; grâce à son moteur ultra puissant et ses deux vitesses mécaniques, elle se prête à une multitude de travaux de perçage dans le bois, l'acier et les matériaux pierreux.
- Régulateur électronique assurant le démarrage progressif et le maintien du régime sélectionné sous charge, avec signal lumineux en cas de surcharge.
- Inverseur à décalage symétrique des charbons assurant un couple maximal en rotation inversée et une durée de vie accrue des charbons.

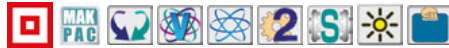

Accessoires standard:

135302-6: poignée latérale droite cpl, 194254-0: mandrin automatique 1/2" 1,5-13mm, 324219-0: butée de profondeur, 821549-5: coffret MAKPAC I

Régime à vide	0 - 1200 t.p.m.
Régime à vide 2	0 - 2900 t.p.m.
Cadence de chocs	0 - 24000 min <sup>-1</sup>
Cadence de chocs 2	0 - 58000 min <sup>-1</sup>
Ø Max. acier	18 mm
Ø Max. bois	40 mm
Ø Max. brique	20 mm
Mandrin	1,5-13 mm
Ø Collet	43 mm
Dimensions (Lo x La x H)	362 x 70 x 220 mm
Poids sans câble	2,6 kg

EAN: 0088381645928

8406



Perceuse à percussion 850W

106

- Accouplement de sécurité pour la protection de la machine et de l'utilisateur
- Pour le forage rapide dans le métal, le béton et la pierre



Accessoires standard:

824608-4: coffret de transport synthétique

Régime à vide	0 - 1500 t.p.m.
Cadence de chocs	0 - 22500 min <sup>-1</sup>
Ø Max. acier	13 mm
Ø Max. bois	30 mm
Ø Max. brique	20 mm
Mandrin	1,5-13 mm
Dimensions (Lo x La x H)	400 x 80 x 150 mm
Poids sans câble	3,7 kg

EAN: 0088381008778

DDF470ZJ



Visseuse-perceuse 14,4 V

- Visseuse-perceuse sans fil universelle, robuste et puissante, parfaite pour les travaux de perçage et de vissage mi-lourds.
- Moteur brushless: solide, puissant et très efficace permettant une plus grande autonomie par charge de batterie.
- Transmission entièrement métallique, y compris l'anneau d'embrayage, garantissant une excellente résistance contre l'usure de la pignonnérie.
- Plus de sécurité grâce au frein électrique arrêtant la machine dès qu'on lâche l'interrupteur.



Accessoires standard:

346317-0: clip de ceinture, 763175-3: mandrin automatique 1/2" 1,5-13mm, 784637-8: embout double PH2 +/- x45mm, 821550-0: coffret MAKPAC II

Accus compris	0
Régime à vide	0 - 400 t.p.m.
Régime à vide 2	0 - 1550 t.p.m.
Ø Max. acier	13 mm
Ø Max. bois	38 mm
Mandrin	1,5-13 mm
Dimensions (Lo x La x H)	185 x 79 x 259 mm
Poids net	1,4 kg
Couple max. (mou/franc)	30 /46 Nm

EAN: 0088381663243

14.4V LXT BLA XPT

DDF453RF3J



Visseuse-perceuse 18 V

- Visseuse-perceuse sans fil universelle, parfaite pour les travaux mi-lourds.
- Boîte deux vitesses à engrenages entièrement métalliques garantissant fiabilité et efficacité lors des travaux de perçage aussi bien que de vissage.
- Munie d'un mandrin automatique monobague solide 13mm et d'un verrouillage automatique de l'arbre pour un échange facile des forets et des embouts.
- Livrée avec trois batteries coulissantes (18V 3.0Ah) à contacts auto-nettoyants assurant un transfert optimal du courant.



Accessoires standard:

195584-2: chargeur rapide DC18RC, 197599-5: accu Li-ion BL1830B (3x), 450128-8: protection accu (2x), 766004-9: mandrin automatique 1/2" 1,5-13mm, 821550-0: coffret MAKPAC II

Accus compris	3 x 3,0Ah
Régime à vide	0 - 400 t.p.m.
Régime à vide 2	0 - 1300 t.p.m.
Ø Max. acier	13 mm
Ø Max. bois	36 mm
Dimensions (Lo x La x H)	239 x 79 x 227 mm
Poids net	1,7 kg
Couple max. (mou/franc)	27 /42 Nm

EAN: 0088381811903

18V LXT

COMBOPACKS

PERÇAGE ET VISSAGE

FORAGE ET BURINAGE

MEULAGE ET PONÇAGE

COUPER

SCIER

RABOTAGE ET DEFONÇAGE

CLOUER ET AGRAFER

MESURER

ASPIRATION

DIVERS

JARDINAGE

# Perceuses et visseuses

## DDF483RAJ



### Visseuse-perceuse 18 V

- Moteur brushless: solide, puissant et très efficace permettant une plus grande autonomie par charge de batterie.
- Deux vitesses mécaniques en combinaison avec une gâchette à variateur de vitesse.
- Munie d'un mandrin monobague solide 13mm et d'un verrouillage automatique de l'arbre pour un échange facile des forets et des embouts.
- Réglage précis du couple en 20 positions + position perçage.
- Éclairage led intégré pour un travail plus aisé dans les endroits sombres



Accessoires standard:

195584-2: chargeur rapide DC18RC, 197254-9: batterie Li-ion BL1820B (2x), 346449-3: clip de ceinture, 450128-8: protection accu, 763241-6: mandrin automatique 1,5-13mm, 784637-8: embout double PH2 +/- x45mm, 821550-0: coffret MAKPAC II

Accus compris	2 x 2,0Ah
Régime à vide	0 - 500 t.p.m.
Régime à vide 2	0 - 1700 t.p.m.
Ø Max. acier	13 mm
Ø Max. bois	36 mm
Mandrin	1,5-13 mm
Dimensions (Lo x La x H)	162 x 79 x 247 mm
Poids net	1,2 kg
Couple max. (mou/franc)	23 /40 Nm

EAN: 0088381854917

## DDF483RTJ



### Visseuse-perceuse 18 V

- Moteur brushless: solide, puissant et très efficace permettant une plus grande autonomie par charge de batterie.
- De divers détails de construction tels que l'interrupteur étanche et les circuits électroniques couverts de résine assurent la meilleure résistance à l'eau et aux poussières actuellement disponible sur le marché.



Accessoires standard:

195584-2: chargeur rapide DC18RC, 346449-3: clip de ceinture, 450128-8: protection accu, 763241-6: mandrin automatique 1,5-13mm, 784637-8: embout double PH2 +/- x45mm, 821550-0: coffret MAKPAC II

Accus compris	2 x 5,0Ah
Régime à vide	0 - 500 t.p.m.
Régime à vide 2	0 - 1700 t.p.m.
Ø Max. acier	13 mm
Ø Max. bois	36 mm
Mandrin	1,5-13 mm
Dimensions (Lo x La x H)	162 x 79 x 247 mm
Poids net	1,2 kg
Couple max. (mou/franc)	23 /40 Nm

EAN: 0088381824811

## DDF484ZJ



### Visseuse-perceuse 18 V

- Visseuse-perceuse sans fil universelle, robuste et puissante, parfaite pour les travaux de perçage et de vissage mi-lourds.
- Moteur brushless: solide, puissant et très efficace permettant une plus grande autonomie par charge de batterie.
- Carter robuste en aluminium.
- Transmission entièrement métallique, y compris l'anneau d'embrayage, garantissant une excellente résistance contre l'usure de la pignonnérie
- Réglage précis du couple en 21 positions + position perçage.



Accessoires standard:

346449-3: clip de ceinture, 784637-8: embout double PH2 +/- x45mm, 821550-0: coffret MAKPAC II

Accus compris	0
Régime à vide	0 - 500 t.p.m.
Régime à vide 2	0 - 2000 t.p.m.
Ø Max. acier	13 mm
Ø Max. bois	38 mm
Mandrin	1,5-13 mm
Dimensions (Lo x La x H)	172 x 79 x 261 mm
Poids net	1,5 kg
Couple max. (mou/franc)	30 /54 Nm

EAN: 0088381826252

## DDF484RTJ



### Visseuse-perceuse 18 V

- Visseuse-perceuse sans fil universelle, robuste et puissante, parfaite pour les travaux de perçage et de vissage mi-lourds.
- Moteur brushless: solide, puissant et très efficace permettant une plus grande autonomie par charge de batterie.
- Carter robuste en aluminium.
- XPT (eXtreme Protection Technology): divers détails de construction assurent la meilleure résistance à l'eau et aux poussières disponible sur le marché.

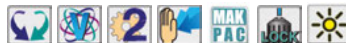

Accessoires standard:

195584-2: chargeur rapide DC18RC, 346449-3: clip de ceinture, 450128-8: protection accu, 784637-8: embout double PH2 +/- x45mm, 821550-0: coffret MAKPAC II

Accus compris	2 x 5,0Ah
Régime à vide	0 - 500 t.p.m.
Régime à vide 2	0 - 2000 t.p.m.
Ø Max. acier	13 mm
Ø Max. bois	38 mm
Mandrin	1,5-13 mm
Dimensions (Lo x La x H)	172 x 79 x 261 mm
Poids net	1,5 kg
Couple max. (mou/franc)	30 /54 Nm

EAN: 0088381826433

## DDF484RT3J



### Visseuse-perceuse 18 V

- Visseuse-perceuse sans fil universelle, robuste et puissante, parfaite pour les travaux de perçage et de vissage mi-lourds.
- Moteur brushless: solide, puissant et très efficace permettant une plus grande autonomie par charge de batterie.
- Carter robuste en aluminium.
- Transmission entièrement métallique, y compris l'anneau d'embrayage, garantissant une excellente résistance contre l'usure de la pignonnérie



Accessoires standard:

195584-2: chargeur rapide DC18RC, 346449-3: clip de ceinture, 450128-8: protection accu (2x), 784637-8: embout double PH2 +/- x45mm, 821550-0: coffret MAKPAC II

Accus compris	3 x 5,0Ah
Régime à vide	0 - 500 t.p.m.
Régime à vide 2	0 - 2000 t.p.m.
Ø Max. acier	13 mm
Ø Max. bois	38 mm
Mandrin	1,5-13 mm
Dimensions (Lo x La x H)	172 x 79 x 261 mm
Poids net	1,5 kg
Couple max. (mou/franc)	30 /54 Nm

EAN: 0088381826495

# Perceuses et visseuses

## DDF485ZJ



18V **LXT XPT**

### Visseuse-perceuse 18 V

- Visseuse-perceuse sans fil universelle, robuste et puissante, parfaite pour les travaux de perçage et de vissage mi-lourds.
- Moteur brushless: solide, puissant et très efficace permettant une plus grande autonomie par charge de batterie.
- Transmission entièrement métallique, y compris l'anneau d'embrayage, garantissant une excellente résistance contre l'usure de la pignonerie
- Livré sans accus ni chargeur. Ceci vous permet d'agrandir votre parc de machines Makita de manière économique.
- Réglage précis du couple en 21 positions + position perçage.



Accessoires standard:  
346317-0: clip de ceinture, 766027-7: mandrin automatique 1/2"  
1,5-13mm, 784637-8: embout double PH2 +/- x45mm, 821550-0: coffret MAKPAC II

Accus compris	0
Régime à vide	0 - 500 t.p.m.
Régime à vide 2	0 - 1900 t.p.m.
Ø Max. acier	13 mm
Ø Max. bois	38 mm
Mandrin	1,5-13 mm
Dimensions (Lo x La x H)	169 x 79 x 256 mm
Poids net	1,5 kg
Couple max. (mou/franc)	25 /50 Nm

EAN: 0088381866323

## DDF485RTJ



18V **LXT XPT**

### Visseuse-perceuse 18 V

- Visseuse-perceuse sans fil universelle, robuste et puissante, parfaite pour les travaux de perçage et de vissage mi-lourds.
- Moteur brushless: solide, puissant et très efficace permettant une plus grande autonomie par charge de batterie.
- Transmission entièrement métallique, y compris l'anneau d'embrayage, garantissant une excellente résistance contre l'usure de la pignonerie
- Réglage précis du couple en 21 positions + position perçage.



Accessoires standard:  
195584-2: chargeur rapide DC18RC, 346317-0: clip de ceinture,  
766027-7: mandrin automatique 1/2" 1,5-13mm, 784637-8: embout  
double PH2 +/- x45mm, 821550-0: coffret MAKPAC II

Accus compris	2 x 5,0Ah
Régime à vide	0 - 500 t.p.m.
Régime à vide 2	0 - 1900 t.p.m.
Ø Max. acier	13 mm
Ø Max. bois	38 mm
Mandrin	1,5-13 mm
Dimensions (Lo x La x H)	169 x 79 x 256 mm
Poids net	1,5 kg
Couple max. (mou/franc)	25 /50 Nm

EAN: 0088381866439

## DDF485RTJ3



18V **LXT XPT**

### Visseuse-perceuse 18 V

- Visseuse-perceuse sans fil universelle, robuste et puissante, parfaite pour les travaux de perçage et de vissage mi-lourds.
- Moteur brushless: solide, puissant et très efficace permettant une plus grande autonomie par charge de batterie.
- Transmission entièrement métallique, y compris l'anneau d'embrayage, garantissant une excellente résistance contre l'usure de la pignonerie
- Réglage précis du couple en 21 positions + position perçage.



Accessoires standard:  
195584-2: chargeur rapide DC18RC, 346317-0: clip de ceinture,  
766027-7: mandrin automatique 1/2" 1,5-13mm, 784637-8: embout  
double PH2 +/- x45mm, 821550-0: coffret MAKPAC II

Accus compris	3 x 5,0Ah
Régime à vide	0 - 500 t.p.m.
Régime à vide 2	0 - 1900 t.p.m.
Ø Max. acier	13 mm
Ø Max. bois	38 mm
Mandrin	1,5-13 mm
Dimensions (Lo x La x H)	169 x 79 x 256 mm
Poids net	1,5 kg
Couple max. (mou/franc)	25 /50 Nm

EAN: 0088381866446

## DDF083ZJ



18V **LXT BL XPT**

### Visseuse-perceuse 18 V

- Moteur brushless: solide, puissant et très efficace permettant une plus grande autonomie par charge de batterie.
- Visseuse-perceuse extrêmement légère et compacte offrant des performances largement suffisantes pour une multitude d'applications courantes.
- Engrenages entièrement métalliques pour une durabilité à toute épreuve.
- Réglage précis du couple en 20 positions + position perçage
- Emmanchement direct des embouts 1/4" avec manchon de verrouillage.

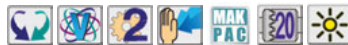

Accessoires standard:  
346317-0: clip de ceinture, 798308-1: embout double PH2x45mm,  
821550-0: coffret MAKPAC II, 837670-0: moulage MAKPAC

Accus compris	0
Régime à vide	0 - 500 t.p.m.
Régime à vide 2	0 - 1700 t.p.m.
Ø Max. acier	13 mm
Ø Max. bois	36 mm
Emmanchem. embout hex.	1/4" DIN3126E
Dimensions (Lo x La x H)	124 x 79 x 247 mm
Poids net	1,1 kg
Couple max. (mou/franc)	23 /40 Nm

EAN: 0088381824897

## DDF083RTJ



18V **BL LXT XPT**

### Visseuse-perceuse 18 V

- Moteur brushless: solide, puissant et très efficace permettant une plus grande autonomie par charge de batterie.
- Visseuse-perceuse extrêmement légère et compacte offrant des performances largement suffisantes pour une multitude d'applications courantes.
- Engrenages entièrement métalliques pour une durabilité à toute épreuve.
- Réglage précis du couple en 20 positions + position perçage
- Emmanchement direct des embouts 1/4" avec manchon de verrouillage.



Accessoires standard:  
195584-2: chargeur rapide DC18RC, 346317-0: clip de ceinture,  
798308-1: embout double PH2x45mm, 821550-0: coffret MAKPAC II

Accus compris	2 x 5,0Ah
Régime à vide	0 - 500 t.p.m.
Régime à vide 2	0 - 1700 t.p.m.
Ø Max. acier	13 mm
Ø Max. bois	36 mm
Emmanchem. embout hex.	1/4" DIN3126E
Dimensions (Lo x La x H)	124 x 79 x 247 mm
Poids net	1,1 kg
Couple max. (mou/franc)	23 /40 Nm

EAN: 0088381824972

# Perceuses et visseuses

## DDF481ZJ



### Visseuse-perceuse 18 V

- Visseuse-perceuse à deux vitesses extrêmement puissante, pour les travaux de vissage et de perçage les plus exigeants.
- Transmission entièrement métallique, y compris l'anneau d'embrayage, garantissant une excellente résistance contre l'usure de la pignonnérie.
- Carter métallique et broche montée sur roulements dédoublés assurant une bonne résistance aux sollicitations mécaniques extrêmes.



Accessoires standard:  
346449-3: clip de ceinture, 452947-8: porte-embouts pour foreuses-visseuses, 784637-8: embout double PH2 +/- x45mm, 821550-0: coffret MAKPAC II

Accus compris	0
Régime à vide	0 - 550 t.p.m.
Régime à vide 2	0 - 2100 t.p.m.
Ø Max. acier	13 mm
Ø Max. bois	75 mm
Mandrin	1,5-13 mm
Dimensions (Lo x La x H)	205 x 79 x 266 mm
Poids net	2,7 kg
Couple max. (mou/franc)	60 /115 Nm

EAN: 0088381674706

## DDF481RT3J



### Visseuse-perceuse 18 V

- Visseuse-perceuse à deux vitesses extrêmement puissante, pour les travaux de vissage et de perçage les plus exigeants.
- Transmission entièrement métallique, y compris l'anneau d'embrayage, garantissant une excellente résistance contre l'usure de la pignonnérie.
- Carter métallique et broche montée sur roulements dédoublés assurant une bonne résistance aux sollicitations mécaniques extrêmes.



Accessoires standard:  
195584-2: chargeur rapide DC18RC, 197280-8: Batterie Li-ion BL1850B (3x), 346449-3: clip de ceinture, 450128-8: protection accu (2x), 452947-8: porte-embouts pour foreuses-visseuses, 784637-8: embout double PH2 +/- x45mm, 821550-0: coffret MAKPAC II

Accus compris	3 x 5,0Ah
Régime à vide	0 - 550 t.p.m.
Régime à vide 2	0 - 2100 t.p.m.
Ø Max. acier	13 mm
Ø Max. bois	75 mm
Mandrin	1,5-13 mm
Dimensions (Lo x La x H)	205 x 79 x 266 mm
Poids net	2,7 kg
Couple max. (mou/franc)	60 /115 Nm

EAN: 0088381824507

## DDF482ZJ



### Visseuse-perceuse 18 V

- Livré sans accus ni chargeur. Ceci vous permet d'agrandir votre parc de machines Makita de manière économique.
- Visseuse-perceuse sans fil universelle, robuste et puissante, parfaite pour les travaux de perçage et de vissage mi-lourds.
- Le moteur quadripôle à aimants haute densité compact et puissant assure un couple inégalé dans cette classe de machines.
- Transmission entièrement métallique, y compris l'anneau d'embrayage, garantissant une excellente résistance contre l'usure de la pignonnérie
- Réglage précis du couple en 21 positions + position perçage.



Accessoires standard:  
346317-0: clip de ceinture, 766027-7: mandrin automatique 1/2" 1,5-13mm, 784637-8: embout double PH2 +/- x45mm, 821550-0: coffret MAKPAC II

Accus compris	0
Régime à vide	0 - 600 t.p.m.
Régime à vide 2	0 - 1900 t.p.m.
Ø Max. acier	13 mm
Ø Max. bois	38 mm
Mandrin	1,5-13 mm
Dimensions (Lo x La x H)	185 x 79 x 249 mm
Poids net	1,5 kg
Couple max. (mou/franc)	36 /62 Nm

EAN: 0088381810289

## DDF482RTJ



### Perceuse-visseuse sur accu LXT 18V

- Visseuse-perceuse sans fil universelle, robuste et puissante, parfaite pour les travaux de perçage et de vissage mi-lourds.
- Réglage précis du couple en 21 positions + position perçage.
- Le moteur quadripôle à aimants haute densité compact et puissant assure un couple inégalé dans cette classe de machines.
- Transmission entièrement métallique, y compris l'anneau d'embrayage, garantissant une excellente résistance contre l'usure de la pignonnérie



Accessoires standard:  
195584-2: chargeur rapide DC18RC, 346449-3: clip de ceinture, 450128-8: protection accu (2x), 766027-7: mandrin automatique 1/2" 1,5-13mm, 784637-8: embout double PH2 +/- x45mm, 821550-0: coffret MAKPAC II

Accus compris	2 x 5,0Ah
Régime à vide	0-600 t.p.m.
Régime à vide 2	0 - 1900 t.p.m.
Couple max.	62 Nm
Ø Max. acier	13 mm
Ø Max. bois	38 mm
Mandrin	1,5-13 mm
Dimensions (Lo x La x H)	185 x 79 x 249 mm

EAN: 0088381813648

## DDF482RT3J



### Perceuse-visseuse sur accu LXT 18V

- Visseuse-perceuse sans fil universelle, robuste et puissante, parfaite pour les travaux de perçage et de vissage mi-lourds.
- Réglage précis du couple en 21 positions + position perçage.
- Le moteur quadripôle à aimants haute densité compact et puissant assure un couple inégalé dans cette classe de machines.
- Transmission entièrement métallique, y compris l'anneau d'embrayage, garantissant une excellente résistance contre l'usure de la pignonnérie



Accessoires standard:  
195584-2: chargeur rapide DC18RC, 197280-8: Batterie Li-ion BL1850B (3x), 346449-3: clip de ceinture, 450128-8: protection accu (2x), 766027-7: mandrin automatique 1/2" 1,5-13mm, 784637-8: embout double PH2 +/- x45mm, 821550-0: coffret MAKPAC II

Accus compris	3 x 5,0Ah
Régime à vide	0-600 t.p.m.
Régime à vide 2	0 - 1900 t.p.m.
Ø Max. acier	13 mm
Ø Max. bois	38 mm
Mandrin	1,5-13 mm
Dimensions (Lo x La x H)	185 x 79 x 249 mm
Poids net	1,5 kg
Couple max. (mou/franc)	36 /62 Nm

EAN: 0088381820653

# Perceuses et visseuses

## DFD343RYJ



14.4V LXT

### Visseuse-perceuse 14,4 V

- Visseuse-perceuse sans fil universelle, légère et compacte, parfaite pour les travaux de perçage et de vissage légers à mi-lourds.
- Boîte deux vitesses à engrenages entièrement métalliques garantissant fiabilité et efficacité lors des travaux de perçage aussi bien que de vissage.
- Munie d'un mandrin automatique monobague et d'un verrouillage automatique de l'arbre pour un échange facile des forets.
- Livré dans un MAKPAC, un coffret solide en ABS équipé d'un système de verrouillage permettant d'empiler plusieurs coffrets.



Accessoires standard:

195584-2: chargeur rapide DC18RC, 196875-4: Batterie Li-ion BL1415N (2x), 450128-8: protection accu, 763243-2: mandrin automatique 1/2" 0,8-10mm, 766002-3: mandrin automatique 1/2" 0,8-10mm, 821550-0: coffret MAKPAC II

Accus compris	2 x 1,5Ah
Régime à vide	0 - 400 t.p.m.
Ø Max. acier	10 mm
Ø Max. bois	25 mm
Mandrin	1-10 mm
Dimensions (Lo x La x H)	192 x 79 x 226 mm
Poids net	1,2 kg
Couple max. (mou/franc)	20 /36 Nm

EAN: 0088381682534

## DFD343RYX2



14.4V LXT

### Kit combiné avec visseuse-perceuse 14,4 V

- Visseuse-perceuse sans fil universelle, légère et compacte, parfaite pour les travaux de perçage et de vissage légers à mi-lourds.
- Boîte deux vitesses à engrenages entièrement métalliques garantissant fiabilité et efficacité lors des travaux de perçage aussi bien que de vissage.
- Munie d'un mandrin automatique monobague et d'un verrouillage automatique de l'arbre pour un échange facile des forets.
- Livrée en boîte à outils en aluminium, avec un tiroir contenant quelques outils à main et 59 outils de perçage/vissage.



Accessoires standard:

195584-2: chargeur rapide DC18RC, 196875-4: Batterie Li-ion BL1415N (2x), 450128-8: protection accu, 763243-2: mandrin automatique 1/2" 0,8-10mm, 766002-3: mandrin automatique 1/2" 0,8-10mm

Accus compris	2 x 1,5Ah
Régime à vide	0 - 400 t.p.m.
Ø Max. acier	10 mm
Ø Max. bois	25 mm
Mandrin	1-10 mm
Dimensions (Lo x La x H)	192 x 79 x 226 mm
Poids net	1,2 kg
Couple max. (mou/franc)	20 /36 Nm

EAN: 0088381682428

## DF031DSMJ



10.8V CXT

### Visseuse-perceuse CXT

- Visseuse-perceuse extrêmement légère et compacte offrant des performances largement suffisantes pour une multitude d'applications courantes.
- Étonnamment puissant grâce à la boîte à deux vitesses, avec un couple de 14Nm en serrage progressif et de 30Nm en serrage franc.
- Engrenages entièrement métalliques pour une durabilité à toute épreuve.
- Réglage précis du couple en 18 positions + position perçage
- Emmanchement direct des embouts 1/4" avec manchon de verrouillage.



Accessoires standard:

197355-3: chargeur rapide DC10SA, 197402-0: Accu CXT BL1040B 10,8V (2x), 346909-5: clip de ceinture, 798308-1: embout double PH2x45mm, 821549-5: coffret MAKPAC I

Accus compris	2 x 4,0Ah
Régime à vide	0 - 450 t.p.m.
Régime à vide 2	0 - 1700 t.p.m.
Couple max.	30 Nm
Emmanchem. embout hex.	1/4" DIN3126E
Dimensions (Lo x La x H)	153 x 66 x 209 mm
Poids net	0,94 kg

EAN: 0088381801652

## DF033DWAJ



12V CXT

### Visseuse-perceuse CXT

- Visseuse-perceuse extrêmement légère et compacte offrant des performances largement suffisantes pour une multitude d'applications courantes.
- Étonnamment puissant grâce à la boîte à deux vitesses, avec un couple de 14Nm en serrage progressif et de 30Nm en serrage franc.
- Engrenages entièrement métalliques pour une durabilité à toute épreuve.
- Réglage précis du couple en 18 positions + position perçage
- Emmanchement direct des embouts 1/4" avec manchon de verrouillage.



Accessoires standard:

197363-4: chargeur rapide DC10SB, 197396-9: Accu CXT BL1021B 12Vmax (2x), 346909-5: clip de ceinture, 798308-1: embout double PH2x45mm, 821549-5: coffret MAKPAC I, DC10WD: chargeur rapide DC10WD

Accus compris	2 x 2,0Ah
Régime à vide	0 - 450 t.p.m.
Régime à vide 2	0 - 1700 t.p.m.
Ø Max. acier	10 mm
Ø Max. bois	21 mm
Emmanchem. embout hex.	1/4" DIN3126E
Dimensions (Lo x La x H)	153 x 66 x 209 mm
Poids net	0,94 kg
Couple max. (mou/franc)	14 /30 Nm

EAN: 0088381872805

## DF032DSAJ



10.8V CXT BL

### Visseuse-perceuse CXT

- Moteur brushless: solide, puissant et très efficace permettant une plus grande autonomie par charge de batterie.
- Visseuse-perceuse extrêmement légère et compacte offrant des performances largement suffisantes pour une multitude d'applications courantes.
- Étonnamment puissant grâce à la boîte à deux vitesses, avec un couple de 21Nm en serrage progressif et de 35Nm en serrage franc.
- Engrenages entièrement métalliques pour une durabilité à toute épreuve.
- Réglage précis du couple en 20 positions + position perçage



Accessoires standard:

197355-3: chargeur rapide DC10SA, 197363-4: chargeur rapide DC10SB, 197394-3: accu CXT BL1020B (2x), 346909-5: clip de ceinture, 798308-1: embout double PH2x45mm, 821549-5: coffret MAKPAC I

Accus compris	2 x 2,0Ah
Régime à vide	0 - 450 t.p.m.
Régime à vide 2	0 - 1500 t.p.m.
Ø Max. acier	10 mm
Ø Max. bois	28 mm
Emmanchem. embout hex.	1/4" DIN3126E
Dimensions (Lo x La x H)	124 x 66 x 217 mm
Poids net	0,88 kg
Couple max. (mou/franc)	21 /35 Nm

EAN: 0088381809672

COMBOPACKS

PERÇAGE ET VISSAGE

FORAGE ET BURINAGE

MEULAGE ET PONÇAGE

COUPER

SCIER

RABOTAGE ET DEFONÇAGE

CLOUER ET AGRAFER

MESURER

ASPIRATION

DIVERS

JARDINAGE

# Perceuses et visseuses

## DF032DSMJ

### Visseuse-perceuse CXT



- Moteur brushless: solide, puissant et très efficace permettant une plus grande autonomie par charge de batterie.
- Visseuse-perceuse extrêmement légère et compacte offrant des performances largement suffisantes pour une multitude d'applications courantes.
- Etonnamment puissant grâce à la boîte à deux vitesses, avec un couple de 21Nm en serrage progressif et de 35Nm en serrage franc.
- Engrenages entièrement métalliques pour une durabilité à toute épreuve.
- Réglage précis du couple en 20 positions + position perçage



Accessoires standard:  
197355-3: chargeur rapide DC 10SA, 197363-4: chargeur rapide DC 10SB,  
197402-0: Accu CXT BL1040B 10,8V (2x), 346909-5: clip de ceinture,  
798308-1: embout double PH2x45mm, 821549-5: coffret MAKPAC I

Accus compris	2 x 4,0Ah
Régime à vide	0 - 450 t.p.m.
Régime à vide 2	0 - 1500 t.p.m.
Ø Max. acier	10 mm
Ø Max. bois	28 mm
Emmanchem. embout hex.	1/4" DIN3126E
Dimensions (Lo x La x H)	124 x 66 x 217 mm
Poids net	0,88 kg
Couple max. (mou/franc)	21 /35 Nm

EAN: 0088381809689

## DF333DWAJ

### Perceuse-visseuse CXT



- Visseuse-perceuse extrêmement légère et compacte offrant des performances largement suffisantes pour une multitude d'applications courantes.
- Les roulements à billes améliorés empêchent le jeu sur le foret.
- Réglage précis du couple en 20 positions + position perçage
- Deux vitesses mécaniques en combinaison avec une gâchette à variateur de vitesse.
- Livré dans un MAKPAC, un coffret solide en ABS équipé d'un système de verrouillage permettant d'empiler plusieurs coffrets.



Accessoires standard:  
197396-9: Accu CXT BL1021B 12Vmax (2x), 346909-5: clip de ceinture,  
798308-1: embout double PH2x45mm, 821549-5: coffret MAKPAC I,  
DC10WD: chargeur rapide DC 10WD

Accus compris	2 x 2,0Ah
Régime à vide	0 - 450 t.p.m.
Régime à vide 2	0 - 1700 t.p.m.
Ø Max. acier	10 mm
Ø Max. bois	21 mm
Mandrin	1-10 mm
Dimensions (Lo x La x H)	179 x 66 x 229 mm
Poids net	1,1 kg
Couple max. (mou/franc)	14 /28 Nm

EAN: 0088381872621

## DF333DWMJ

### Perceuse-visseuse CXT



- Visseuse-perceuse extrêmement légère et compacte offrant des performances largement suffisantes pour une multitude d'applications courantes.
- Les roulements à billes améliorés empêchent le jeu sur le foret.
- Réglage précis du couple en 20 positions + position perçage
- Deux vitesses mécaniques en combinaison avec une gâchette à variateur de vitesse.
- Livré dans un MAKPAC, un coffret solide en ABS équipé d'un système de verrouillage permettant d'empiler plusieurs coffrets.



Accessoires standard:  
197406-2: accu CXT BL1041B (2x), 346909-5: clip de ceinture, 798308-1:  
embout double PH2x45mm, 821549-5: coffret MAKPAC I, DC10WD:  
chargeur rapide DC 10WD

Accus compris	2 x 4,0Ah
Régime à vide	0 - 450 t.p.m.
Régime à vide 2	0 - 1700 t.p.m.
Ø Max. acier	10 mm
Ø Max. bois	21 mm
Mandrin	1-10 mm
Dimensions (Lo x La x H)	179 x 66 x 229 mm
Poids net	1,1 kg
Couple max. (mou/franc)	14 /28 Nm

EAN: 0088381872676

## DF332DSAJ

### Visseuse-perceuse CXT



- Moteur brushless: solide, puissant et très efficace permettant une plus grande autonomie par charge de batterie.
- Visseuse-perceuse extrêmement légère et compacte offrant des performances largement suffisantes pour une multitude d'applications courantes.
- Polyvalente grâce au mandrin automatique monobague; la machine est munie d'un verrouillage automatique de l'arbre pour un échange facile des forets et embouts.
- Réglage précis du couple en 20 positions + position perçage



Accessoires standard:  
197355-3: chargeur rapide DC 10SA, 197363-4: chargeur rapide DC 10SB,  
197394-3: accu CXT BL1020B (2x), 346909-5: clip de ceinture, 766007-3:  
mandrin automatique 3/8 0,8-10mm, 784637-8: embout double PH2 +/-  
x45mm, 821549-5: coffret MAKPAC I

Accus compris	2 x 2,0Ah
Régime à vide	0 - 450 t.p.m.
Régime à vide 2	0 - 1500 t.p.m.
Ø Max. acier	10 mm
Ø Max. bois	28 mm
Mandrin	0,8-10 mm
Dimensions (Lo x La x H)	154 x 66 x 217 mm
Poids net	1,0 kg
Couple max. (mou/franc)	21 /35 Nm

EAN: 0088381809481

## DF332DSMJ

### Visseuse-perceuse CXT



- Moteur brushless: solide, puissant et très efficace permettant une plus grande autonomie par charge de batterie.
- Visseuse-perceuse extrêmement légère et compacte offrant des performances largement suffisantes pour une multitude d'applications courantes.
- Polyvalente grâce au mandrin automatique monobague; la machine est munie d'un verrouillage automatique de l'arbre pour un échange facile des forets et embouts.
- Réglage précis du couple en 20 positions + position perçage



Accessoires standard:  
197355-3: chargeur rapide DC 10SA, 197363-4: chargeur rapide DC 10SB,  
197402-0: Accu CXT BL1040B 10,8V (2x), 346909-5: clip de ceinture,  
766007-3: mandrin automatique 3/8 0,8-10mm, 784637-8: embout  
double PH2 +/- x45mm, 821549-5: coffret MAKPAC I

Accus compris	2 x 4,0Ah
Régime à vide	0 - 450 t.p.m.
Régime à vide 2	0 - 1500 t.p.m.
Ø Max. acier	10 mm
Ø Max. bois	28 mm
Mandrin	0,8-10 mm
Dimensions (Lo x La x H)	154 x 66 x 217 mm
Poids net	1,0 kg
Couple max. (mou/franc)	21 /35 Nm

EAN: 0088381809498

10.8V CXT BL

12Vmax CXT

12Vmax CXT

10.8V CXT BL

10.8V CXT BL

# Perceuses et visseuses

## DF331DSAX6



12V CXT

### Visseuse-perceuse CXT

- Visseuse-perceuse extrêmement légère et compacte offrant des performances largement suffisantes pour une multitude d'applications courantes.
- Polyvalente grâce au mandrin automatique monobague; la machine est munie d'un verrouillage automatique de l'arbre pour un échange facile des forets et embouts.
- Réglage précis du couple en 18 positions + position perçage
- Plus de sécurité grâce au frein électrique arrêtant la machine dès qu'on lâche l'interrupteur.



Accessoires standard:

197363-4: chargeur rapide DC10SB, 198254-2: glacière MAKPAC III, 346909-5: clip de ceinture, 763228-8: mandrin automatique 3/8 0,8-10mm, 798308-1: embout double PH2x45mm

Accus compris	1 x 2,0Ah
Régime à vide	0 - 450 t.p.m.
Régime à vide 2	0 - 1700 t.p.m.
Ø Max. acier	10 mm
Ø Max. bois	21 mm
Mandrin	1-10 mm
Dimensions (Lo x La x H)	189 x 66 x 209 mm
Poids net	1,1 kg
Couple max. (mou/franc)	14 /30 Nm

EAN: 088381863612

## DF330DWE



10.8V

### Visseuse-perceuse 10,8 V

- Visseuse-perceuse extrêmement légère et compacte offrant des performances largement suffisantes pour une multitude d'applications courantes.
- Étonnamment puissant grâce à la boîte à deux vitesses, avec un couple de 14Nm en serrage progressif et de 24Nm en serrage franc.
- Polyvalente grâce au mandrin automatique monobague; la machine est munie d'un verrouillage automatique de l'arbre pour un échange facile des forets et embouts.
- Réglage précis du couple en 18 positions + position perçage



Accessoires standard:

168467-9: holster pour foreuses-visseuses compactes, 194550-6: Batterie Li-ion BL1013 (2x), 194588-1: Chargeur DC10WA, 763228-8: mandrin automatique 3/8 0,8-10mm, 766007-3: mandrin automatique 3/8 0,8-10mm, 824781-0: boîte plastique pour acc...

Accus compris	2 x 1,3Ah
Régime à vide	0 - 350 t.p.m.
Régime à vide 2	0 - 1300 t.p.m.
Ø Max. acier	10 mm
Ø Max. bois	21 mm
Mandrin	1-10 mm
Dimensions (Lo x La x H)	189 x 53 x 183 mm
Poids net	1,0 kg
Couple max. (mou/franc)	14 /24 Nm

EAN: 0088381097314

## DF012DSE



7.2V

### Visseuse-perceuse 7,2 V

- Tournevis à batteries à deux vitesses pour les travaux de montage fins tels que le raccordement de boîtiers électriques etc.
- Réglage précis du couple en 21 positions; le moteur s'arrête automatiquement lorsque le couple sélectionné est atteint.
- Interrupteur basculant pour un démarrage gauche/droite en un seul mouvement, ce qui accélère les travaux alternants de montage/démontage et les rend moins fatigants.
- Poignée ergonomique revêtue de caoutchouc.



Accessoires standard:

158775-6: coffret synthétique, 194588-1: Chargeur DC10WA, 198000-3: Accu Li-ion BL0715 (2x), 784244-7: embout double PH2, 784245-5: embout double PH1

Accus compris	2 x 1,5Ah
Régime à vide	200 t.p.m.
Régime à vide 2	650 t.p.m.
Couple max.	5,6 Nm
Emmanchem. embout hex.	1/4" DIN3126E
Dimensions (Lo x La x H)	273 x 44 x 142 mm
Poids net	0,53 kg

EAN: 0088381838009

## DF012DSJ



7.2V

### Visseuse-perceuse 7,2V

- Tournevis à batteries à deux vitesses pour les travaux de montage fins tels que le raccordement de boîtiers électriques etc.
- Réglage précis du couple en 21 positions; le moteur s'arrête automatiquement lorsque le couple sélectionné est atteint.
- Interrupteur basculant pour un démarrage gauche/droite en un seul mouvement, ce qui accélère les travaux alternants de montage/démontage et les rend moins fatigants.
- Poignée ergonomique revêtue de caoutchouc.



Accessoires standard:

194588-1: Chargeur DC10WA, 198000-3: Accu Li-ion BL0715 (2x), 784244-7: embout double PH2, 784245-5: embout double PH1, 821549-5: coffret MAKPAC I

Accus compris	2 x 1,5Ah
Régime à vide	200 t.p.m.
Régime à vide 2	650 t.p.m.
Emmanchem. embout hex.	1/4" DIN3126E
Dimensions (Lo x La x H)	273 x 44 x 142 mm
Poids net	0,53 kg
Couple max. (mou/franc)	3,6 /5,6 Nm

EAN: 0088381838047

## DF001DW



### Tournevis 3,6V

- Interrupteur basculant pour un démarrage gauche/droite en un seul mouvement, ce qui accélère les travaux alternants de montage/démontage et les rend moins fatigants.
- Poignée ergonomique.
- Éclairage led avec interrupteur séparé pour un travail plus aisé dans les endroits sombres.



Régime à vide	220 t.p.m.
Emmanchem. embout hex.	1/4" DIN3126E
Dimensions (Lo x La x H)	287 x 47 x 51 mm
Poids net	0,36 kg
Couple max. (mou/franc)	3,0 /4,0 Nm

EAN: 008838183837

COMBOPACKS

PERÇAGE ET VISSAGE

FORAGE ET BURINAGE

MEULAGE ET PONÇAGE

COUPER

SCIER

RABOTAGE ET DEFONÇAGE

CLOSER ET AGRAFER

MESURER

ASPIRATION

DIVERS

JARDINAGE



# Perceuses et visseuses

DP2011

Perceuse 370W

419



- Perceuse extrêmement légère et compacte, idéale pour les travaux légers de perçage dans le bois et pour les trous jusqu'à 6mm dans l'acier.
- Grâce à sa vitesse élevée (4200 t.p.m.), cette machine offre une efficacité inégalable pour les perçages de petits diamètres.
- Construction mécanique durable à broche montée sur roulements des deux côtés.
- Gâchette à variateur de vitesse pour une amorce facile du perçage sans déraper.



Accessoires standard:  
193203-4: mandrin automatique 3/8 0,8-6,5mm, 322177-4: butée de profondeur

Régime à vide	0 - 4200 t.p.m.
Ø Max. acier	6,5 mm
Ø Max. bois	15 mm
Mandrin	0,8-6,5 mm
Dimensions (Lo x La x H)	222 x 64 x 175 mm
Poids sans câble	1,1 kg

EAN: 0088381645911

6413

Perceuse 450W

64



- Perceuse légère et compacte pour de divers travaux de perçage dans le bois et pour des trous jusqu'à 8mm dans l'acier.
- Construction mécanique durable à broche montée sur roulements des deux côtés.
- Gâchette à variateur de vitesse pour une amorce facile du perçage sans déraper.
- Façonnage ergonomique à revêtement en caoutchouc et interrupteur surdimensionné facilitant la prise en main et la poussée dans l'axe du foret.
- Munie d'un mandrin automatique 10mm.



Accessoires standard:  
763180-0: mandrin automatique 3/8 10mm

Régime à vide	0 - 3400 t.p.m.
Ø Max. acier	8 mm
Ø Max. bois	25 mm
Mandrin	1-10 mm
Dimensions (Lo x La x H)	234 x 64 x 183 mm
Poids sans câble	1,3 kg

EAN: 0088381081177

6408

Perceuse 530W

419



- Perceuse universelle pour de divers travaux de perçage dans le bois et pour des trous jusqu'à 10mm dans l'acier.
- Construction mécanique durable à broche montée sur roulements des deux côtés.
- Gâchette à variateur de vitesse pour une amorce facile du perçage sans déraper.
- Clip de ceinture permettant de garder la machine toujours sous la main.
- Munie d'un mandrin automatique 10mm.



Accessoires standard:  
763132-1: mandrin automatique 3/8 0.8-10mm

Régime à vide	0 - 2500 t.p.m.
Ø Max. acier	10 mm
Ø Max. bois	25 mm
Mandrin	1-10 mm
Ø Collet	43 mm
Dimensions (Lo x La x H)	261 x 68 x 199 mm
Poids sans câble	1,4 kg

EAN: 0088381020558

DP4011

Perceuse à 2 vitesses 720W

419



- Perceuse puissante mais très mince et compacte à deux vitesses mécaniques permettant d'affronter une multitude de travaux de perçage.
- Meilleure concentricité par rapport à une perceuse à percussion grâce à l'arbre serré dans des roulements à l'avant aussi bien qu'à l'arrière.
- Le débrayage de sécurité assure une sécurité et un confort accrus lors d'un blocage soudain de la mèche.



Accessoires standard:  
135302-6: poignée latérale droite cpl, 194254-0: mandrin automatique 1/2" 1,5-13mm, 324219-0: butée de profondeur

Régime à vide	0 - 1200 t.p.m.
Régime à vide 2	0 - 2900 t.p.m.
Ø Max. acier	13 mm
Ø Max. bois	40 mm
Mandrin	1,5-13 mm
Ø Collet	43 mm
Dimensions (Lo x La x H)	347 x 70 x 220 mm
Poids sans câble	2,3 kg

EAN: 0088381084901

DP4001

Perceuse à couple élevé 750W

419



- Le moteur puissant et la grande démultiplication de l'engrenage assurent un couple élevé (52 Nm) à une vitesse de 950 t.p.m.
- Munie d'une poignée supplémentaire extra longue à construction métallique afin de contrôler le couple élevé de façon sûre et confortable.
- Construction robuste à carter métallique pour un excellent dégagement de la chaleur et façonnage tubulaire assurant une grande rigidité de la coque.



Accessoires standard:  
134903-7: poignée, 192956-2: mandrin automatique 1/2" 1,5-13mm

Régime à vide	0 - 950 t.p.m.
Ø Max. acier	13 mm
Ø Max. bois	38 mm
Mandrin	1,5-13 mm
Ø Collet	43 mm
Dimensions (Lo x La x H)	308 x 72 x 196 mm
Poids sans câble	2,3 kg

EAN: 0088381036498

# Perceuses et visseuses

DP4003

Perceuse à couple élevé 750 W

419



- Le moteur puissant et la grande démultiplication de l'engrenage assurent un couple très élevé (73 Nm) à vitesse basse.
- Munie d'une poignée supplémentaire extra longue à construction métallique afin de contrôler le couple élevé de façon sûre et confortable.
- Construction robuste à carter métallique pour un excellent dégagement de la chaleur et façonnage tubulaire assurant une grande rigidité de la coque.



Accessoires standard:  
134910-0: poignée, 192956-2: mandrin automatique 1/2" 1,5-13mm

Régime à vide	0 - 700 t.p.m.
Ø Max. acier	13 mm
Ø Max. bois	38 mm
Mandrin	1,5-13 mm
Ø Collet	43 mm
Dimensions (Lo x La x H)	308 x 72 x 196 mm
Poids sans câble	2,4 kg

EAN: 0088381036511

DDA350ZJ

Perceuse d'angle 18V

440



- Perceuse angulaire très compacte avec un encombrement angulaire d'à peine 7cm grâce au mandrin à couronne noyé dans le carter.
- Vitesse de rotation élevée assurant une progression rapide aussi bien dans l'acier que dans le bois.
- Machine extra légère mais puissante grâce à la technologie LXT à batteries Li-ion avancées et au moteur quadripôle à aimants haute densité.
- Construction robuste à carter en aluminium.
- Plus de sécurité grâce au frein électrique arrêtant la machine dès qu'on lâche l'interrupteur.



Accessoires standard:  
153489-2: poignée latérale, 450688-0: porte clé de mandrin, 763174-5: mandrin à couronne dentée, 763415-9: clé à mandrin S10, 821550-0: coffret MAKPAC II

Accus compris	0
Régime à vide	0 - 1800 t.p.m.
Ø Max. acier	10 mm
Ø Max. bois	25 mm
Mandrin	1,5-10 mm
Rotation gauche et droite	✓
Dimensions (Lo x La x H)	314 x 79 x 115 mm
Poids net	1,5 kg

EAN: 0088381667913

18V **LXT**

DDA350RTJ

Perceuse d'angle 18V

440



- Perceuse angulaire très compacte avec un encombrement angulaire d'à peine 7cm grâce au mandrin à couronne noyé dans le carter.
- Vitesse de rotation élevée assurant une progression rapide aussi bien dans l'acier que dans le bois.
- Machine extra légère mais puissante grâce à la technologie LXT à batteries Li-ion avancées et au moteur quadripôle à aimants haute densité.
- Construction robuste à carter en aluminium.
- Livré dans un MAKPAC, un coffret solide en ABS équipé d'un système de verrouillage permettant d'empiler plusieurs coffrets.



Accessoires standard:  
153489-2: poignée latérale, 195584-2: chargeur rapide DC18RC, 197280-8: Batterie Li-ion BL1850B (2x), 450128-8: protection accu, 450688-0: porte clé de mandrin, 763174-5: mandrin à couronne dentée, 763415-9: clé à mandrin S10, 821550-0: coffret MAKPAC II

Accus compris	2 x 5,0Ah
Régime à vide	0 - 1800 t.p.m.
Ø Max. acier	10 mm
Ø Max. bois	25 mm
Mandrin	1,5-10 mm
Rotation gauche et droite	✓
Dimensions (Lo x La x H)	314 x 79 x 115 mm
Poids net	1,5 kg

EAN: 0088381816724

18V **LXT**

DDA351ZJ

Perceuse d'angle 18V

440



- Perceuse angulaire compacte à mandrin automatique et verrouillage automatique de l'arbre pour un échange facile des forets.
- Vitesse de rotation élevée assurant une progression rapide aussi bien dans l'acier que dans le bois.
- Construction robuste à carter en aluminium.
- Livré dans un MAKPAC, un coffret solide en ABS équipé d'un système de verrouillage permettant d'empiler plusieurs coffrets.



Accessoires standard:  
153489-2: poignée latérale, 766005-7: mandrin automatique 3/8 0,8-10mm, 821550-0: coffret MAKPAC II

Accus compris	0
Régime à vide	0 - 1800 t.p.m.
Ø Max. acier	10 mm
Ø Max. bois	25 mm
Mandrin	1,5-10 mm
Rotation gauche et droite	✓
Interrupteur de sécurité	✓
Dimensions (Lo x La x H)	326 x 79 x 115 mm
Poids net	1,6 kg

EAN: 0088381668101

18V **LXT**

DDA351RTJ

Perceuse d'angle 18V

440



- Perceuse angulaire compacte à mandrin automatique et verrouillage automatique de l'arbre pour un échange facile des forets.
- Construction robuste à carter en aluminium.
- Livrée avec deux batteries Li-ion puissantes 5,0Ah, à protection électronique contre la surcharge, la surchauffe et les décharges profondes et aux contacts auto-nettoyants assurant un transfert optimal du courant.



Accessoires standard:  
153489-2: poignée latérale, 195584-2: chargeur rapide DC18RC, 197280-8: Batterie Li-ion BL1850B (2x), 450128-8: protection accu, 766005-7: mandrin automatique 3/8 0,8-10mm, 821550-0: coffret MAKPAC II

Accus compris	2 x 5,0Ah
Régime à vide	0 - 1800 t.p.m.
Ø Max. acier	10 mm
Ø Max. bois	25 mm
Mandrin	1,5-10 mm
Rotation gauche et droite	✓
Interrupteur de sécurité	✓
Dimensions (Lo x La x H)	326 x 79 x 115 mm
Poids net	1,6 kg

EAN: 0088381816731

18V **LXT**

COMBOPACKS

PERÇAGE ET VISSAGE

FORAGE ET BURINAGE

MEULAGE ET PONÇAGE

COUPER

SCIER

RABOTAGE ET DEFONÇAGE

CLOUER ET AGRAFER

MESURER

ASPIRATION

DIVERS

JARDINAGE

# Perceuses et visseuses

DDA341RMJ

Perceuse d'angle 14,4 V

440 

- Perceuse angulaire compacte à mandrin automatique et verrouillage automatique de l'arbre pour un échange facile des forets.
- Vitesse de rotation élevée assurant une progression rapide aussi bien dans l'acier que dans le bois.
- Machine extra légère mais puissante grâce à la technologie LXT à batteries Li-ion avancées et au moteur quadripôle à aimants haute densité.
- Construction robuste à carter en aluminium.

Accus compris	2 x 4,0Ah
Régime à vide	0 - 1700 t.p.m.
Ø Max. acier	10 mm
Ø Max. bois	25 mm
Mandrin	1,5-10 mm
Rotation gauche et droite	✓
Dimensions (Lo x La x H)	326 x 79 x 97 mm
Poids net	1,5 kg



Accessoires standard:  
153489-2: poignée latérale, 195584-2: chargeur rapide DC18RC,  
196388-5: Batterie Li-ion BL1440 (2x), 450128-8: protection accu,  
766005-7: mandrin automatique 3/8 0,8-10mm, 821550-0: coffret  
MAKPAC II

14.4V 

EAN: 0088381676067

DDA340RMJ

Perceuse d'angle 14,4 V

440 

- Perceuse angulaire très compacte avec un encombrement angulaire d'à peine 7cm grâce au mandrin à couronne noyé dans le carter.
- Vitesse de rotation élevée assurant une progression rapide aussi bien dans l'acier que dans le bois.
- Machine extra légère mais puissante grâce à la technologie LXT à batteries Li-ion avancées et au moteur quadripôle à aimants haute densité.
- Construction robuste à carter en aluminium.
- Plus de sécurité grâce au frein électrique arrêtant la machine dès qu'on lâche l'interrupteur.

Accus compris	2 x 4,0Ah
Régime à vide	0 - 1700 t.p.m.
Ø Max. acier	10 mm
Ø Max. bois	25 mm
Mandrin	1,5-10 mm
Rotation gauche et droite	✓
Dimensions (Lo x La x H)	314 x 79 x 97 mm
Poids net	1,5 kg



Accessoires standard:  
153489-2: poignée latérale, 195584-2: chargeur rapide DC18RC,  
196388-5: Batterie Li-ion BL1440 (2x), 450128-8: protection accu,  
450688-0: porte clé de mandrin, 763174-5: mandrin à couronne dentée,  
763415-9: clé à mandrin S10, 821550-0: coffret MAKPAC II

LXT 14.4V

EAN: 0088381676069

DA332DSAJ

Visseuse-perceuse d'angle CXT

- Grâce à la vitesse de rotation modérée, la machine se prête aussi bien au vissage qu'au perçage de trous dans l'acier ou le bois.
- Construction robuste à carter en aluminium.
- Interrupteur à levier pour plus de confort aux doigts.

Accus compris	2 x 2,0Ah
Régime à vide	0 - 1200 t.p.m.
Ø Max. acier	10 mm
Ø Max. bois	12 mm
Mandrin	1,5-10 mm
Rotation gauche et droite	✓
Interrupteur de sécurité	✓
Dimensions (Lo x La x H)	313 x 68 x 86 mm
Poids net	1,2 kg



Accessoires standard:  
197334-1: chargeur DC10WC, 197394-3: accu CXT BL1020B (2x),  
346909-5: clip de ceinture, 784244-7: embout double PH2, 821549-5:  
coffret MAKPAC I

10.8V 

EAN: 0088381850902

DA332DSMJ

Visseuse-perceuse d'angle CXT

- Grâce à la vitesse de rotation modérée, la machine se prête aussi bien au vissage qu'au perçage de trous dans l'acier ou le bois.
- Construction robuste à carter en aluminium.
- Interrupteur à levier pour plus de confort aux doigts.

Accus compris	2 x 4,0Ah
Régime à vide	0 - 1200 t.p.m.
Ø Max. acier	10 mm
Ø Max. bois	12 mm
Mandrin	1,5-10 mm
Rotation gauche et droite	✓
Interrupteur de sécurité	✓
Dimensions (Lo x La x H)	313 x 68 x 86 mm
Poids net	1,2 kg



Accessoires standard:  
197334-1: chargeur DC10WC, 197402-0: Accu CXT BL1040B 10,8V (2x),  
346909-5: clip de ceinture, 784244-7: embout double PH2, 821549-5:  
coffret MAKPAC I

10.8V 

EAN: 0088381850940

DA333DSAJ

Visseuse-perceuse d'angle CXT

- Grâce à la vitesse de rotation modérée, la machine se prête aussi bien au vissage qu'au perçage de trous dans l'acier ou le bois.
- Construction robuste à carter en aluminium.
- Interrupteur à levier pour plus de confort aux doigts.
- Perceuse angulaire compacte à mandrin automatique et verrouillage automatique de l'arbre pour un échange facile des forets.

Accus compris	2 x 2,0Ah
Régime à vide	0 - 1100 t.p.m.
Ø Max. acier	10 mm
Ø Max. bois	12 mm
Mandrin	1,5-10 mm
Rotation gauche et droite	✓
Interrupteur de sécurité	✓
Dimensions (Lo x La x H)	313 x 68 x 86 mm
Poids net	1,2 kg



Accessoires standard:  
197334-1: chargeur DC10WC, 197394-3: accu CXT BL1020B (2x),  
346909-5: clip de ceinture, 784244-7: embout double PH2, 821549-5:  
coffret MAKPAC I

10.8V 

EAN: 0088381851077

# Perceuses et visseuses

## DA333DSMJ



10.8V CXT

### Visseuse-perceuse d'angle CXT

- Grâce à la vitesse de rotation modérée, la machine se prête aussi bien au vissage qu'au perçage de trous dans l'acier ou le bois.
- Construction robuste à carter en aluminium.
- Interrupteur à levier pour plus de confort aux doigts.
- Perceuse angulaire compacte à mandrin automatique et verrouillage automatique de l'arbre pour un échange facile des forets.



Accessoires standard:  
197334-1: chargeur DC10WC, 197402-0: Accu CXT BL1040B 10,8V (2x), 346909-5: clip de ceinture, 784244-7: embout double PH2, 821549-5: coffret MAKPAC I

Accus compris	2 x 4,0Ah
Régime à vide	0 - 1100 t.p.m.
Ø Max. acier	10 mm
Ø Max. bois	12 mm
Mandrin	1,5-10 mm
Rotation gauche et droite	✓
Interrupteur de sécurité	✓
Dimensions (Lo x La x H)	313 x 68 x 86 mm
Poids net	1,2 kg

EAN: 0088381851121

## DA330DWE



10.8V

### Perceuse d'angle 10,8 V

- Perceuse angulaire extrêmement compacte avec un encombrement angulaire d'à peine 7cm grâce au mandrin à couronne noyé dans le carter.
- Grâce à la vitesse de rotation modérée, la machine se prête aussi bien au vissage qu'au perçage de trous dans l'acier ou le bois.
- Construction robuste à carter en aluminium.
- Interrupteur à levier pour plus de confort aux doigts.



Accessoires standard:  
194550-6: Batterie Li-ion BL1013 (2x), 194588-1: Chargeur DC10WA, 763415-9: clé à mandrin S10, 766018-8: Mandrin à couronne dentée, 784637-8: embout double PH2 +/- x45mm, 821556-8: coffret synthétique

Accus compris	2 x 1,3Ah
Régime à vide	0 - 800 t.p.m.
Ø Max. acier	10 mm
Ø Max. bois	12 mm
Mandrin	1,5-10 mm
Rotation gauche et droite	✓
Interrupteur de sécurité	✓
Dimensions (Lo x La x H)	298 x 52 x 77 mm
Poids net	1,1 kg

EAN: 0088381637268

## DA331DWE



10.8V

### Perceuse d'angle 10,8 V

- Perceuse angulaire compacte à mandrin automatique et verrouillage automatique de l'arbre pour un échange facile des forets.
- Grâce à la vitesse de rotation modérée, la machine se prête aussi bien au vissage qu'au perçage de trous dans l'acier ou le bois.
- Construction robuste à carter en aluminium.
- Interrupteur à levier pour plus de confort aux doigts.
- Livrée en coffret synthétique avec chargeur et deux batteries Li-ion 10,8V, à protection contre les décharges profondes et à surveillance individuelle de chaque cellule pendant la charge.



Accessoires standard:  
194550-6: Batterie Li-ion BL1013 (2x), 194588-1: Chargeur DC10WA, 766007-3: mandrin automatique 3/8 0,8-10mm, 784637-8: embout double PH2 +/- x45mm, 821556-8: coffret synthétique

Accus compris	2 x 1,3Ah
Régime à vide	0 - 800 t.p.m.
Ø Max. acier	10 mm
Ø Max. bois	12 mm
Mandrin	0,8-10 mm
Rotation gauche et droite	✓
Interrupteur de sécurité	✓
Dimensions (Lo x La x H)	310 x 52 x 88 mm
Poids net	1,1 kg

EAN: 0088381637336

## DA3010FJ



## DA3011FJ



### Perceuse d'angle 450 W

419

- Perceuse angulaire très compacte avec un encombrement angulaire d'à peine 7cm grâce au mandrin à couronne noyé dans le carter.
- Vitesse de rotation élevée assurant une progression rapide aussi bien dans l'acier que dans le bois.
- Construction robuste à carter en aluminium.
- Interrupteur à variateur avec molette de présélection.
- Éclairage led intégré pour un travail plus aisé dans les endroits sombres



Accessoires standard:  
763174-5: mandrin à couronne dentée, 763415-9: clé à mandrin S10, 821550-0: coffret MAKPAC II

Régime à vide	0 - 2400 t.p.m.
Ø Max. acier	10 mm
Ø Max. bois	25 mm
Mandrin	1-10 mm
Rotation gauche et droite	✓
Dimensions (Lo x La x H)	270 x 61 x 79 mm
Poids sans câble	1,6 kg

EAN: 0088381664707

### Perceuse d'angle 450 W

419

- Perceuse angulaire très compacte avec un encombrement angulaire d'une bonne 9cm.
- Munie d'un mandrin automatique 10mm.
- Vitesse de rotation élevée assurant une progression rapide aussi bien dans l'acier que dans le bois.
- Construction robuste à carter en aluminium.
- Interrupteur à variateur avec molette de présélection.



Accessoires standard:  
763132-1: mandrin automatique 3/8 0,8-10mm, 821550-0: coffret MAKPAC II

Régime à vide	0 - 2400 t.p.m.
Ø Max. acier	10 mm
Ø Max. bois	25 mm
Mandrin	1-10 mm
Rotation gauche et droite	✓
Dimensions (Lo x La x H)	282 x 61 x 93 mm
Poids sans câble	1,6 kg

EAN: 00883810664721

COMBOPACKS

PERÇAGE ET VISSAGE

FORAGE ET BURINAGE

MEULAGE ET PONÇAGE

COUPER

SCIER

RABOTAGE ET DEFONÇAGE

CLOUER ET AGRAFER

MESURER

ASPIRATION

DIVERS

JARDINAGE

# Perceuses et visseuses

DA4000LR

Perceuse d'angle 710W

303



- Machine très puissante et polyvalente à trois vitesses mécaniques.
- Le choix entre la première et troisième vitesse se fait en renversant le renvoi angulaire; sans le renvoi, on obtient la deuxième vitesse.
- A bas régime, la machine atteint un couple très élevé de 123Nm.
- En deuxième vitesse (900 t.p.m.), la machine livre toujours un couple de 55 Nm.

Régime à vide	0 - 400 t.p.m.
Régime à vide 2	0 - 900 t.p.m.
Ø Max. acier	13 mm
Ø Max. bois	38 mm
Mandrin	2-13 mm
Rotation gauche et droite	✓
Dimensions (Lo x La x H)	413 x 153 x 83 mm
Poids sans câble	4,0 kg



Accessoires standard:  
152892-4: poignée latérale, 763432-9: clé à mandrin, 783203-8: clé allen 5x80mm, 824646-6: coffret synthétique

EAN: 0088381039499

DDA460ZK

Perceuse d'angle 2x18V



- Machine extrêmement puissante avec un couple élevé pour les applications les plus exigeantes telles que le perçage avec de gros forets à charpente ou des scies cloche de grand diamètre, le malaxage ou l'enfoncement de tire-fonds lourds.
- ADT (Automatic torque Drive Technology) contrôle le régime moteur en fonction de la charge appliquée.
- Le réducteur à deux vitesses mécaniques permet d'utiliser la machine pour une multitude d'applications exigeantes.

Régime à vide	0-350 t.p.m.
Régime à vide 2	0-1400 t.p.m.
Ø Max. acier	13 mm
Ø Max. bois	118 mm
Mandrin	2-13 mm
Rotation gauche et droite	✓
Dimensions (Lo x La x H)	538 x 128 x 223 mm
Poids net	5,7 kg



Accessoires standard:  
763251-3: clé à mandrin, 783204-6: clé à six pans 6x90mm

EAN: 0088381859059

DA4031

Perceuse d'angle à couple élevé 1050 W

303



- Machine extrêmement puissante avec un couple élevé pour les applications les plus exigeantes telles que le perçage avec de gros forets à charpente ou des scies cloche de grand diamètre, le malaxage ou l'enfoncement de tire-fonds lourds.
- Le façonnage angulaire permet de tenir la machine près du corps et produit un bras de levier important permettant de bien maîtriser le couple très élevé de la machine.
- A 1200 t.p.m., cette perceuse livre toujours 80 Nm de couple.
- Le débrayage de sécurité (uniquement en première vitesse) assure la sécurité de l'opérateur en cas de blocage soudain de la meche.

Régime à vide	300 t.p.m.
Régime à vide 2	1200 t.p.m.
Ø Max. acier	13 mm
Ø Max. bois	118 mm
Mandrin	2-13 mm
Rotation gauche et droite	✓
Dimensions (Lo x La x H)	462 x 102 x 148 mm
Poids sans câble	6,3 kg



Accessoires standard:  
273654-8: poignée, 763432-9: clé à mandrin, 783204-6: clé à six pans 6x90mm, 824647-4: coffret synthétique

EAN: 0088381040754

DK0050X1

Combopack perceuse à percussion + meuleuse



- HP1631: Perceuse à percussion très compacte et puissante.
- GA5030: Corps de machine exceptionnellement mince et ergonomique avec un diamètre de 57mm seulement et un façonnage arrondi de la partie arrière pour un confort maximal lorsqu'on travaille à une seule main. Egalement équipé d'anti-redémarrage.
- D-08660: Assortiment de mèches Makita: mèches pour bois, maçonnerie et métal.

Perceuse percussion	HP1631
Meuleuse angulaire	GA5030R
125mm	
Assortiment de mèches	D-08660

Accessoires standard:  
824943-0: coffret synthétique

EAN: 0088381811026

DK0073J

Combopack perceuse à percussion + scie sauteuse



- HP1640: Perceuse à percussion très compacte et puissante.
- 4329: une scie sauteuse légère et compacte à mouvement pendulaire pour la coupe de panneaux et de bois massif de faible section.

Scie sauteuse	4329
Perceuse percussion	HP1640



Accessoires standard:  
153503-4: poignée, 324219-0: butée de profondeur, 763448-4: clé à mandrin 13mm, 783201-2: Clé allen 3x60mm, 821552-6: coffret MAK PAC IV, A-85628: lame de scie sauteuse B-10

EAN: 0088381834841

Visseuses-perceuses (à percussion)  
sur accu 40Vmax

# DF001G HP001G

- Couple max. mou/franc: 68 Nm / 140 Nm
- Vitesse jusqu'à 35 % plus rapide
- Résistant au travail continu sous charge élevée
- HP001G avec fonction de percussion



**COUPLE MAX.  
140 Nm**



**41 réglages de couple électroniques**  
Pour une plage de réglage plus large et une plus grande précision.



**Active Feedback sensing Technology**  
Arrête la machine en cas d'un mouvement brusque de la machine elle-même.

HP / DF001G	135	
Variante LXT	100	
Basse	Vitesse	Haute

**Vitesse de rotation jusqu'à 35 % plus rapide et plus de couple**  
Permet de faire plus de travail en moins de temps.



**Très compact**  
24 mm plus court comparé à la variante LXT.

# Visseuses à chocs

## TD001GZ02



### Visseuse à chocs 40Vmax

- Visseuse à chocs très légère et compacte générant un couple énorme, adaptée aux travaux de vissage et serrage les plus divers.
- La tension de fonctionnement plus élevée de la technologie XGT rend la machine plus résistante au travail continu à des charges élevées.
- Dosage facile de la force de percussion selon quatre niveaux permet d'obtenir un serrage adapté au type de travail.
- 4 modes d'assistance: mode bois pour le serrage des vis longues, mode boulon pour le déserrage des boulons et deux modes T pour le vissage de vis autoforantes.



Accessoires standard:  
346449-3: clip de ceinture, 821550-0: coffret MAKPAC II

Accus compris	0
Couple max.	220 Nm
Régime à vide	0 - 1100 t.p.m.
Régime à vide 2	0 - 2100 t.p.m.
Régime à vide 3	0 - 3200 t.p.m.
Cadence de chocs	0 - 1100 min <sup>-1</sup>
Cadence de chocs 2	0 - 2600 min <sup>-1</sup>
Cadence de chocs 3	0 - 3600 min <sup>-1</sup>
Capacité boulon standard	M16
Capacité boulon HR	M14
Emmanchem. embout hex.	1/4" DIN3126E
Dimensions (Lo x La x H)	120 x 86 x 250 mm

EAN: 0088381896078

## TD001GD201



### Visseuse à chocs 40Vmax

- Visseuse à chocs très légère et compacte générant un couple énorme, adaptée aux travaux de vissage et serrage les plus divers.
- La tension de fonctionnement plus élevée de la technologie XGT rend la machine plus résistante au travail continu à des charges élevées.
- Dosage facile de la force de percussion selon quatre niveaux permet d'obtenir un serrage adapté au type de travail.
- 4 modes d'assistance: mode bois pour le serrage des vis longues, mode boulon pour le déserrage des boulons et deux modes T pour le vissage de vis autoforantes.



Accessoires standard:  
191B36-3: Accu Li-ion BL4025 (2x), 191C10-7: Adaptateur de charge ADP04, 191E07-8: Chargeur rapide XGT 40Vmax, 346449-3: clip de ceinture, 821550-0: coffret MAKPAC II

Accus compris	2 x 2,5Ah
Couple max.	220 Nm
Régime à vide	0 - 1100 t.p.m.
Régime à vide 2	0 - 2100 t.p.m.
Régime à vide 3	0 - 3200 t.p.m.
Cadence de chocs	0 - 1100 min <sup>-1</sup>
Cadence de chocs 2	0 - 2600 min <sup>-1</sup>
Cadence de chocs 3	0 - 3600 min <sup>-1</sup>
Capacité boulon standard	M16
Capacité boulon HR	M14
Emmanchem. embout hex.	1/4" DIN3126E
Dimensions (Lo x La x H)	120 x 86 x 250 mm

EAN: 0088381896092

## TD001GM201



### Visseuse à chocs 40Vmax

- Visseuse à chocs très légère et compacte générant un couple énorme, adaptée aux travaux de vissage et serrage les plus divers.
- La tension de fonctionnement plus élevée de la technologie XGT rend la machine plus résistante au travail continu à des charges élevées.
- Dosage facile de la force de percussion selon quatre niveaux permet d'obtenir un serrage adapté au type de travail.
- 4 modes d'assistance: mode bois pour le serrage des vis longues, mode boulon pour le déserrage des boulons et deux modes T pour le vissage de vis autoforantes.



Accessoires standard:  
191B26-6: Accu Li-ion BL4040 (2x), 191C10-7: Adaptateur de charge ADP04, 191E07-8: Chargeur rapide XGT 40Vmax, 346449-3: clip de ceinture, 821550-0: coffret MAKPAC II

Accus compris	2 x 4,0Ah
Couple max.	220 Nm
Régime à vide	0 - 1100 t.p.m.
Régime à vide 2	0 - 2100 t.p.m.
Régime à vide 3	0 - 3200 t.p.m.
Cadence de chocs	0 - 1100 min <sup>-1</sup>
Cadence de chocs 2	0 - 2600 min <sup>-1</sup>
Cadence de chocs 3	0 - 3600 min <sup>-1</sup>
Capacité boulon standard	M16
Capacité boulon HR	M14
Emmanchem. embout hex.	1/4" DIN3126E
Dimensions (Lo x La x H)	120 x 86 x 250 mm

EAN: 0088381896153

## DTD156Z



### Visseuse à chocs 18V

- Moteur quadripôle compact et puissant à aimants haute densité
- Carter de frappe en aluminium.
- Emmanchement direct des embouts 1/4" avec manchon de verrouillage.
- Gâchette à variateur de vitesse pour une amorce facile de la vis.
- Éclairage led intégré pour un travail plus aisé dans les endroits sombres



Accessoires standard:  
346449-3: clip de ceinture

Accus compris	0
Couple max.	155 Nm
Régime à vide	0 - 2500 t.p.m.
Cadence de chocs	0 - 3000 min <sup>-1</sup>
Capacité boulon standard	M14
Capacité boulon HR	M12
Emmanchem. embout hex.	1/4" DIN3126E
Dimensions (Lo x La x H)	143 x 79 x 223 mm
Poids net	1,3 kg

EAN: 0088381890878

## DTD156RTJ



### Visseuse à chocs 18V

- Moteur quadripôle compact et puissant à aimants haute densité
- Carter de frappe en aluminium.
- Emmanchement direct des embouts 1/4" avec manchon de verrouillage.
- Gâchette à variateur de vitesse pour une amorce facile de la vis.
- Éclairage led intégré pour un travail plus aisé dans les endroits sombres



Accessoires standard:  
195584-2: chargeur rapide DC18RC, 197280-8: Batterie Li-ion BL1850B, 346449-3: clip de ceinture

Accus compris	2x 5,0Ah
Couple max.	155 Nm
Régime à vide	0 - 2500 t.p.m.
Cadence de chocs	0 - 3000 min <sup>-1</sup>
Capacité boulon standard	M14
Capacité boulon HR	M12
Emmanchem. embout hex.	1/4" DIN3126E
Dimensions (Lo x La x H)	143 x 79 x 223 mm
Poids net	1,3 kg

EAN: 0088381890786

18V LXT

18V LXT

# Visseuses à chocs

**DTD155ZJ**

**18V LXT BL XPT**
**Visseuse à chocs 18V**

- Moteur brushless: solide, puissant et très efficace permettant une plus grande autonomie par charge de batterie.
- Munie d'un mécanisme de frappe générant un couple de 140Nm.
- Marteau et enclume trempés pour une durabilité à toute épreuve.
- Emmanchement direct des embouts 1/4" avec manchon de verrouillage.
- Éclairage led intégré pour un travail plus aisé dans les endroits sombres



Accessoires standard:  
346449-3: clip de ceinture, 821550-0: coffret MAKPAC II, 837670-0: moulage MAKPAC

Accus compris	0
Couple max.	140 Nm
Régime à vide	0 - 1300 t.p.m.
Régime à vide 2	0 - 3000 t.p.m.
Cadence de chocs	0 - 1600 min <sup>-1</sup>
Cadence de chocs 2	0 - 3900 min <sup>-1</sup>
Capacité boulon standard	M14
Capacité boulon HR	M12
Emmanchem. embout hex.	1/4" DIN3126E
Dimensions (Lo x La x H)	135 x 79 x 232 mm
Poids net	1,2 kg

EAN: 088381840699

**DTD155RTJ**

**18V LXT BL XPT**
**Visseuse à chocs 18V**

- Moteur brushless: solide, puissant et très efficace permettant une plus grande autonomie par charge de batterie.
- Munie d'un mécanisme de frappe générant un couple de 140Nm.
- Marteau et enclume trempés pour une durabilité à toute épreuve.
- Emmanchement direct des embouts 1/4" avec manchon de verrouillage.
- Éclairage led intégré pour un travail plus aisé dans les endroits sombres



Accessoires standard:  
195584-2: chargeur rapide DC18RC, 346449-3: clip de ceinture, 450128-8: protection accu, 821550-0: coffret MAKPAC II, 837670-0: moulage MAKPAC

Accus compris	2 x 5,0Ah
Couple max.	140 Nm
Régime à vide	0 - 1300 t.p.m.
Régime à vide 2	0 - 3000 t.p.m.
Cadence de chocs	0 - 1600 min <sup>-1</sup>
Cadence de chocs 2	0 - 3900 min <sup>-1</sup>
Capacité boulon standard	M14
Capacité boulon HR	M12
Emmanchem. embout hex.	1/4" DIN3126E
Dimensions (Lo x La x H)	135 x 79 x 232 mm
Poids net	1,2 kg

EAN: 088381840866

**DTD152ZJ**

**18V LXT XPT**
**Visseuse à chocs 18V**

- Livré sans accus ni chargeur. Ceci vous permet d'agrandir votre parc de machines Makita de manière économique.
- Visseuse à chocs très légère et compacte générant un couple énorme, adaptée aux travaux de vissage et serrage les plus divers.
- XPT (eXtreme Protection Technology): divers détails de construction assurent la meilleure résistance à l'eau et aux poussières disponible sur le marché.
- Maîtrise excellente du vissage grâce à l'interrupteur à variateur et au frein électrique arrêtant la machine dès qu'on lâche l'interrupteur.



Accessoires standard:  
346317-0: clip de ceinture, 821550-0: coffret MAKPAC II

Accus compris	0
Couple max.	165 Nm
Régime à vide	0 - 2900 t.p.m.
Cadence de chocs	0 - 3500 min <sup>-1</sup>
Capacité boulon standard	M16
Capacité boulon HR	M12
Emmanchem. embout hex.	1/4" DIN3126E
Dimensions (Lo x La x H)	137 x 79 x 238 mm
Poids net	1,3 kg

448

EAN: 0088381802925

**DTD152RTJ**

**18V LXT XPT**
**Visseuse à chocs 18V**

- Visseuse à chocs très légère et compacte générant un couple énorme, adaptée aux travaux de vissage et serrage les plus divers.
- XPT (eXtreme Protection Technology): divers détails de construction assurent la meilleure résistance à l'eau et aux poussières disponible sur le marché.
- Maîtrise excellente du vissage grâce à l'interrupteur à variateur et au frein électrique arrêtant la machine dès qu'on lâche l'interrupteur.
- Livré dans un MAKPAC, un coffret solide en ABS équipé d'un système de verrouillage permettant d'empiler plusieurs coffrets.



Accessoires standard:  
195584-2: chargeur rapide DC18RC, 346317-0: clip de ceinture, 821550-0: coffret MAKPAC II

Accus compris	2 x 5,0Ah
Couple max.	165 Nm
Régime à vide	0 - 2900 t.p.m.
Cadence de chocs	0 - 3500 min <sup>-1</sup>
Capacité boulon standard	M16
Capacité boulon HR	M12
Emmanchem. embout hex.	1/4" DIN3126E
Dimensions (Lo x La x H)	137 x 79 x 238 mm
Poids net	1,3 kg

448

EAN: 0088381813679

**DTD153ZJ**

**18V LXT BL XPT**
**Visseuse à chocs 18V**

- Visseuse à chocs légère et compacte, adaptée aux travaux de vissage et serrage les plus divers.
- Moteur brushless: solide, puissant et très efficace permettant une plus grande autonomie par charge de batterie.
- Maîtrise excellente du vissage grâce à l'interrupteur à variateur et au frein électrique arrêtant la machine dès qu'on lâche l'interrupteur.
- Éclairage led intégré pour un travail plus aisé dans les endroits sombres



Accessoires standard:  
346449-3: clip de ceinture, 450128-8: protection accu, 821550-0: coffret MAKPAC II

Accus compris	0
Couple max.	170 Nm
Régime à vide	0 - 3400 t.p.m.
Cadence de chocs	0 - 3600 min <sup>-1</sup>
Capacité boulon standard	M16
Capacité boulon HR	M14
Emmanchem. embout hex.	1/4" DIN3126E
Dimensions (Lo x La x H)	126 x 79 x 220 mm
Poids net	1,3 kg

EAN: 0088381824026

COMBOPACKS

PERÇAGE ET VISSAGE

FORAGE ET BURINAGE

MEULAGE ET PONÇAGE

COUPER

SCIER

RABOTAGE ET DEFONÇAGE

CLOUER ET AGRAFER

MESURER

ASPIRATION

DIVERS

JARDINAGE



# Visseuses à chocs

## DTD153RTJ



### Visseuse à chocs 18V

- Visseuse à chocs légère et compacte, adaptée aux travaux de vissage et serrage les plus divers.
- Moteur brushless: solide, puissant et très efficace permettant une plus grande autonomie par charge de batterie.
- Maîtrise excellente du vissage grâce à l'interrupteur à variateur et au frein électrique arrêtant la machine dès qu'on lâche l'interrupteur.
- Éclairage led intégré pour un travail plus aisé dans les endroits sombres



Accessoires standard:  
195584-2: chargeur rapide DC18RC, 346449-3: clip de ceinture,  
450128-8: protection accu, 821550-0: coffret MAKPAC II

Accus compris	2 x 5,0Ah
Couple max.	170 Nm
Régime à vide	0 - 3400 t.p.m.
Cadence de chocs	0 - 3600 min <sup>-1</sup>
Capacité boulon standard	M16
Capacité boulon HR	M14
Emmanchem. embout hex.	1/4" DIN3126E
Dimensions (Lo x La x H)	126 x 79 x 220 mm
Poids net	1,3 kg

EAN: 0088381823975

## DTD152RT3J



### Visseuse à chocs 18V

- Visseuse à chocs très légère et compacte générant un couple énorme, adaptée aux travaux de vissage et serrage les plus divers.
- XPT (eXtreme Protection Technology): divers détails de construction assurent la meilleure résistance à l'eau et aux poussières disponible sur le marché.
- Maîtrise excellente du vissage grâce à l'interrupteur à variateur et au frein électrique arrêtant la machine dès qu'on lâche l'interrupteur.
- Livré dans un MAKPAC, un coffret solide en ABS équipé d'un système de verrouillage permettant d'empiler plusieurs coffrets.



Accessoires standard:  
195584-2: chargeur rapide DC18RC, 346317-0: clip de ceinture,  
450128-8: protection accu (2x), 821550-0: coffret MAKPAC II

Accus compris	3 x 5,0Ah
Couple max.	165 Nm
Régime à vide	0 - 2900 t.p.m.
Cadence de chocs	0 - 3500 min <sup>-1</sup>
Capacité boulon standard	M16
Capacité boulon HR	M12
Emmanchem. embout hex.	1/4" DIN3126E
Dimensions (Lo x La x H)	137 x 79 x 238 mm
Poids net	1,3 kg

EAN: 0088381825429

## DTD154ZJ



### Visseuse à chocs 18V

- Visseuse à chocs très légère et compacte générant un couple énorme, adaptée aux travaux de vissage et serrage les plus divers.
- Moteur brushless: solide, puissant et très efficace permettant une plus grande autonomie par charge de batterie.
- Dosage facile de la force de frappe grâce aux trois vitesses de rotation présélectionnables et à la fonction électronique spéciale pour petites vis autoforantes, alliant une vitesse de perçage élevée à une force de frappe réduite.
- Mécanisme de frappe en acier trempé dans un carter métallique entièrement recouvert de plastique.



Accessoires standard:  
346449-3: clip de ceinture, 821550-0: coffret MAKPAC II

Accus compris	0
Couple max.	175 Nm
Régime à vide	0 - 1100 t.p.m.
Régime à vide 2	0 - 2100 t.p.m.
Régime à vide 3	0 - 3600 t.p.m.
Cadence de chocs	0 - 1100 min <sup>-1</sup>
Cadence de chocs 2	0 - 2600 min <sup>-1</sup>
Cadence de chocs 3	0 - 3800 min <sup>-1</sup>
Capacité boulon standard	M16
Capacité boulon HR	M14
Emmanchem. embout hex.	1/4" DIN3126E
Dimensions (Lo x La x H)	117 x 79 x 218 mm

EAN: 0088381824248

## DTD154RTJ



### Visseuse à chocs 18V

- Visseuse à chocs très légère et compacte générant un couple énorme, adaptée aux travaux de vissage et serrage les plus divers.
- Moteur brushless: solide, puissant et très efficace permettant une plus grande autonomie par charge de batterie.
- Dosage facile de la force de frappe grâce aux trois vitesses de rotation présélectionnables et à la fonction électronique spéciale pour petites vis autoforantes, alliant une vitesse de perçage élevée à une force de frappe réduite.
- Mécanisme de frappe en acier trempé dans un carter métallique entièrement recouvert de plastique.



Accessoires standard:  
195584-2: chargeur rapide DC18RC, 346449-3: clip de ceinture,  
821550-0: coffret MAKPAC II

Accus compris	2 x 5,0Ah
Couple max.	175 Nm
Régime à vide	0 - 1100 t.p.m.
Régime à vide 2	0 - 2100 t.p.m.
Régime à vide 3	0 - 3600 t.p.m.
Cadence de chocs	0 - 1100 min <sup>-1</sup>
Cadence de chocs 2	0 - 2600 min <sup>-1</sup>
Cadence de chocs 3	0 - 3800 min <sup>-1</sup>
Capacité boulon standard	M16
Capacité boulon HR	M14
Emmanchem. embout hex.	1/4" DIN3126E
Dimensions (Lo x La x H)	117 x 79 x 218 mm

EAN: 0088381824200

## DTD171ZJ



### Visseuse à chocs 18V

- Visseuse à chocs très légère et compacte générant un couple énorme, adaptée aux travaux de vissage et serrage les plus divers.
- Dosage facile de la force de percussion selon quatre niveaux permet d'obtenir un serrage adapté au type de travail.
- 4 modes d'assistance: mode bois pour le serrage des vis longues, mode boulon pour le déserrage des boulons et deux modes T pour le vissage de vis autoforantes.
- Le mode d'application peut être enregistré et facilement réactivé via le bouton de changement rapide de mode rapide.



Accessoires standard:  
346449-3: clip de ceinture, 821550-0: coffret MAKPAC II

Accus compris	0
Couple max.	180 Nm
Régime à vide	0 - 1100 t.p.m.
Régime à vide 2	0 - 2100 t.p.m.
Régime à vide 3	0 - 3200 t.p.m.
Cadence de chocs	0 - 1100 min <sup>-1</sup>
Cadence de chocs 2	0 - 2600 min <sup>-1</sup>
Cadence de chocs 3	0 - 3600 min <sup>-1</sup>
Capacité boulon standard	M16
Capacité boulon HR	M14
Emmanchem. embout hex.	1/4" DIN3126E
Dimensions (Lo x La x H)	116 x 79 x 236 mm

EAN: 0088381873161

# Visseuses à chocs

**DTD171RTJ**

**18V LXT XPT**
**Visseuse à chocs 18V**

- Visseuse à chocs très légère et compacte générant un couple énorme, adaptée aux travaux de vissage et serrage les plus divers.
- Dosage facile de la force de percussion selon quatre niveaux permet d'obtenir un serrage adapté au type de travail.
- 4 modes d'assistance: mode bois pour le serrage des vis longues, mode boulon pour le desserrage des boulons et deux modes T pour le vissage de vis autoforantes.
- Le mode d'application peut être enregistré et facilement réactivé via le bouton de changement rapide de mode rapide.



Accessoires standard:  
195584-2: chargeur rapide DC18RC, 197280-8: Batterie Li-ion BL1850B (2x), 346449-3: clip de ceinture, 821550-0: coffret MAKPAC II

Accus compris	2x 5,0Ah
Couple max.	180 Nm
Régime à vide	0 - 1100 t.p.m.
Régime à vide 2	0 - 2100 t.p.m.
Régime à vide 3	0 - 3200 t.p.m.
Cadence de chocs	0 - 1100 min <sup>-1</sup>
Cadence de chocs 2	0 - 2600 min <sup>-1</sup>
Cadence de chocs 3	0 - 3600 min <sup>-1</sup>
Capacité boulon standard	M16
Capacité boulon HR	M14
Emmanchem. embout hex.	1/4" DIN3126E
Dimensions (Lo x La x H)	116 x 79 x 236 mm

EAN: 0088381873208

**DTD134ZJ**

**14.4V**
**Visseuse à chocs 14,4V**

440

- Visseuse à chocs très légère et compacte générant un couple énorme, adaptée aux travaux de vissage et serrage les plus divers.
- Mécanisme de frappe en acier trempé dans un carter métallique entièrement recouvert de plastique.
- XPT (eXtreme Protection Technology): divers détails de construction assurent la meilleure résistance à l'eau et aux poussières disponible sur le marché.
- Témoins lumineux indiquant la capacité restante de la batterie.



Accessoires standard:  
346449-3: clip de ceinture, 821550-0: coffret MAKPAC II

Accus compris	0
Couple max.	155 Nm
Régime à vide	0 - 2400 t.p.m.
Cadence de chocs	0 - 3200 min <sup>-1</sup>
Capacité boulon standard	M14
Capacité boulon HR	M12
Emmanchem. embout hex.	1/4" DIN3126E
Dimensions (Lo x La x H)	138 x 79 x 238 mm
Poids net	1,2 kg

EAN: 0088381663151

**DTD134RMJ**

**14.4V LXT XPT**
**Visseuse à chocs 14,4V**

440

- Visseuse à chocs très légère et compacte générant un couple énorme, adaptée aux travaux de vissage et serrage les plus divers.
- Mécanisme de frappe en acier trempé dans un carter métallique entièrement recouvert de plastique.
- Les batteries avancées Li-ion LXT constituent le top absolu en rapport poids/puissance.
- XPT (eXtreme Protection Technology): divers détails de construction assurent la meilleure résistance à l'eau et aux poussières disponible sur le marché.
- Témoins lumineux indiquant la capacité restante de la batterie.



Accessoires standard:  
195584-2: chargeur rapide DC18RC, 196388-5: Batterie Li-ion BL1440 (2x), 346449-3: clip de ceinture, 450128-8: protection accu, 821550-0: coffret MAKPAC II

Accus compris	2 x 4,0Ah
Couple max.	155 Nm
Régime à vide	0 - 2400 t.p.m.
Cadence de chocs	0 - 3200 min <sup>-1</sup>
Capacité boulon standard	M14
Capacité boulon HR	M12
Emmanchem. embout hex.	1/4" DIN3126E
Dimensions (Lo x La x H)	138 x 79 x 238 mm
Poids net	1,2 kg

EAN: 0088381666817

**DTD137RMJ**

**14.4V LXT LXT XPT**
**Visseuse à chocs 14,4V**

- Visseuse à chocs très légère et compacte générant un couple énorme, adaptée aux travaux de vissage et serrage les plus divers.
- Moteur brushless: solide, puissant et très efficace permettant une plus grande autonomie par charge de batterie.
- Dosage facile de la force de frappe grâce aux trois vitesses de rotation présélectionnables et à la fonction électronique spéciale pour petites vis autoforantes, alliant une vitesse de perçage élevée à une force de frappe réduite.
- Témoins lumineux indiquant la capacité restante de la batterie.



Accessoires standard:  
195584-2: chargeur rapide DC18RC, 196388-5: Batterie Li-ion BL1440 (2x), 346449-3: clip de ceinture, 450128-8: protection accu, 821550-0: coffret MAKPAC II

Accus compris	2 x 4,0Ah
Couple max.	170 Nm
Régime à vide	0 - 1100 t.p.m.
Régime à vide 2	0 - 2100 t.p.m.
Régime à vide 3	0 - 3400 t.p.m.
Cadence de chocs	0 - 1100 min <sup>-1</sup>
Cadence de chocs 2	0 - 2600 min <sup>-1</sup>
Cadence de chocs 3	0 - 3600 min <sup>-1</sup>
Capacité boulon standard	M16
Capacité boulon HR	M14
Emmanchem. embout hex.	1/4" DIN3126E
Dimensions (Lo x La x H)	119 x 79 x 220 mm

EAN: 0088381681384

**DTS141ZJ**

**18V LXT LXT XPT**
**Visseuse à impulsions hydraulique 40Nm 18V**

- Moteur brushless: solide, puissant et très efficace permettant une plus grande autonomie par charge de batterie.
- Machine silencieuse et confortable grâce au système d'impulsions hydraulique
- Ce modèle hyper compact permet de travailler dans des endroits où l'espace est limité
- Éclairage led intégré pour un travail plus aisé dans les endroits sombres



Accessoires standard:  
346449-3: clip de ceinture, 821550-0: coffret MAKPAC II

Accus compris	0
Couple max.	40 Nm
Régime à vide	0 - 1200 t.p.m.
Régime à vide 2	0 - 2000 t.p.m.
Régime à vide 3	0 - 3200 t.p.m.
Cadence de chocs	0 - 1400 min <sup>-1</sup>
Cadence de chocs 2	0 - 2200 min <sup>-1</sup>
Cadence de chocs 3	0 - 2700 min <sup>-1</sup>
Capacité boulon standard	M8
Capacité boulon HR	M6
Emmanchem. embout hex.	1/4"
Dimensions (Lo x La x H)	136 x 79 x 240 mm

EAN: 0088381684491

COMBOPACKS

PERÇAGE ET VISSAGE

FORAGE ET BURINAGE

MEULAGE ET PONÇAGE

COUPER

SCIER

RABOTAGE ET DEFONÇAGE

CLOUER ET AGRAFER

MESURER

ASPIRATION

DIVERS

JARDINAGE

# Visseuses à chocs

## DTS141RTJ



### Visseuse à impulsions hydraulique 18V

- Moteur brushless: solide, puissant et très efficace permettant une plus grande autonomie par charge de batterie.
- Machine silencieuse et confortable grâce au système d'impulsions hydraulique
- Ce modèle hyper compact permet de travailler dans des endroits où l'espace est limité
- Éclairage led intégré pour un travail plus aisé dans les endroits sombres



Accessoires standard:  
195584-2: chargeur rapide DC18RC, 346449-3: clip de ceinture, 821550-0: coffret MAKPAC II

Accus compris	2 x 5,0Ah
Couple max.	40 Nm
Régime à vide	0 - 1200 t.p.m.
Régime à vide 2	0 - 2000 t.p.m.
Régime à vide 3	0 - 3200 t.p.m.
Cadence de chocs	0 - 1400 min <sup>-1</sup>
Cadence de chocs 2	0 - 2200 min <sup>-1</sup>
Cadence de chocs 3	0 - 2700 min <sup>-1</sup>
Capacité boulon standard	M8
Capacité boulon HR	M6
Emmanchem. embout hex.	1/4"
Dimensions (Lo x La x H)	136 x 79 x 240 mm

EAN: 0088381816526

18V LXT BL XPT

## DTS131RMJ



### Visseuse à impulsions hydraulique 14,4V

- Moteur brushless: solide, puissant et très efficace permettant une plus grande autonomie par charge de batterie.
- Machine légère et agréable pour un vissage fiable et rapide en toute souplesse
- Machine silencieuse et confortable grâce au système d'impulsions hydraulique
- Moteur quadripôle à aimants haute densité compact et puissant
- Éclairage led intégré pour un travail plus aisé dans les endroits sombres



Accessoires standard:  
195584-2: chargeur rapide DC18RC, 196388-5: Batterie Li-ion BL1440 (2x), 346449-3: clip de ceinture, 450128-8: protection accu, 821550-0: coffret MAKPAC II

Accus compris	2 x 4,0Ah
Couple max.	40 Nm
Régime à vide	0 - 1200 t.p.m.
Régime à vide 2	0 - 2000 t.p.m.
Régime à vide 3	0 - 3000 t.p.m.
Cadence de chocs	0 - 1400 min <sup>-1</sup>
Cadence de chocs 2	0 - 2200 min <sup>-1</sup>
Cadence de chocs 3	0 - 2500 min <sup>-1</sup>
Capacité boulon standard	M8
Capacité boulon HR	M6
Emmanchem. embout hex.	1/4" DIN3126E
Dimensions (Lo x La x H)	136 x 79 x 240 mm

EAN: 0088381684477

14.4V LXT BL XPT

## DTL061ZJ



### Visseuse d'angle à chocs 1/4" 18V

- Visseuse à chocs angulaire extrêmement compacte avec un encombrement angulaire de 53mm seulement; idéale pour le vissage aux endroits difficiles.
- Cette machine a très approprié pour des applications spécifiques dans un environnement industriel ou automobile.
- Plus de sécurité grâce au frein électrique arrêtant la machine dès qu'on lâche l'interrupteur.
- La tête peut être tournée à 360° afin de toujours pouvoir travailler à un angle optimal.



Accessoires standard:  
821550-0: coffret MAKPAC II

Accus compris	0
Couple max.	60 Nm
Régime à vide	0 - 2000 t.p.m.
Cadence de chocs	0 - 3000 min <sup>-1</sup>
Capacité boulon standard	M12
Capacité boulon HR	M8
Emmanchem. embout hex.	1/4" DIN3126E
Dimensions (Lo x La x H)	387 x 78 x 116 mm
Poids net	1,4 kg

EAN: 0088381664318

18V LXT

## DTL061RTJ



### Visseuse d'angle à chocs 1/4" 18V

- Visseuse à chocs angulaire extrêmement compacte avec un encombrement angulaire de 53mm seulement; idéale pour le vissage aux endroits difficiles.
- Cette machine a très approprié pour des applications spécifiques dans un environnement industriel ou automobile.
- Plus de sécurité grâce au frein électrique arrêtant la machine dès qu'on lâche l'interrupteur.
- La tête peut être tournée à 360° afin de toujours pouvoir travailler à un angle optimal.



Accessoires standard:  
195584-2: chargeur rapide DC18RC, 197280-8: Batterie Li-ion BL1850B (2x), 450128-8: protection accu, 821550-0: coffret MAKPAC II

Accus compris	2 x 5,0Ah
Couple max.	60 Nm
Régime à vide	0 - 2000 t.p.m.
Cadence de chocs	0 - 3000 min <sup>-1</sup>
Capacité boulon standard	M12
Capacité boulon HR	M8
Emmanchem. embout hex.	1/4" DIN3126E
Dimensions (Lo x La x H)	387 x 78 x 116 mm
Poids net	1,4 kg

EAN: 0088381816656

18V LXT

## DTL063ZJ



### Visseuse d'angle à chocs 3/8" 18V

- Visseuse à chocs angulaire extrêmement compacte avec un encombrement angulaire de 53mm seulement; idéale pour le vissage aux endroits difficiles.
- Cette machine a très approprié pour des applications spécifiques dans un environnement industriel ou automobile.
- La tête peut être tournée à 360° afin de toujours pouvoir travailler à un angle optimal.
- L'interrupteur à levier surdimensionné et la vitesse variable assurent un contrôle parfait de la vitesse de vissage.



Accus compris	0
Régime à vide	0 - 2000 t.p.m.
Cadence de chocs	0 - 3000 min <sup>-1</sup>
Couple max.	60,0 Nm

EAN: 0088381664585

18V LXT

# Visseuses à chocs

TL064DZJ

## Visseuse d'angle à chocs CXT



- Le mécanisme de vissage à frappe intégré assure un grand couple sans appuyer sur la machine et sans dérapage d'embouts.
- L'interrupteur à levier surdimensionné et la vitesse variable assurent un contrôle parfait de la vitesse de vissage.
- Plus de sécurité grâce au frein électrique arrêtant la machine dès qu'on lâche l'interrupteur.
- Éclairage led intégré pour un travail plus aisé dans les endroits sombres



Accessoires standard:  
346909-5: clip de ceinture, 821549-5: coffret MAKPAC I

Accus compris	0
Couple max.	60 Nm
Régime à vide	0 - 2000 t.p.m.
Cadence de chocs	0 - 3000 min <sup>-1</sup>
Capacité boulon standard	M12
Emmanchem. embout hex.	1/4" DIN3126E
Dimensions (Lo x La x H)	361 x 66 x 86 mm
Poids net	1,2 kg

EAN: 0088381842914

10.8V CXT

TD110DSAJ

## Visseuse à chocs CXT



- La technologie innovatrice Li-ion ouvre la voie à des outils extrêmement légers et compacts offrant des performances largement suffisantes pour une multitude d'applications courantes.
- Munie d'un mécanisme de frappe générant un couple de 110Nm.
- Marteau et enclume trempés pour une durabilité à toute épreuve.
- Emmanchement direct des embouts 1/4" avec manchon de verrouillage.
- Éclairage led intégré pour un travail plus aisé dans les endroits sombres



Accessoires standard:  
197355-3: chargeur rapide DC10SA, 197394-3: accu CXT BL1020B (2x), 346909-5: clip de ceinture, 798308-1: embout double PH2x45mm, 821549-5: coffret MAKPAC I

Accus compris	2 x 2,0Ah
Couple max.	110 Nm
Régime à vide	0 - 2600 t.p.m.
Cadence de chocs	0 - 3500 min <sup>-1</sup>
Capacité boulon standard	M12
Capacité boulon HR	M10
Emmanchem. embout hex.	1/4" DIN3126E
Dimensions (Lo x La x H)	153 x 66 x 204 mm
Poids net	1,0 kg

EAN: 0088381800730

10.8V CXT

TD110DSMJ

## Visseuse à chocs CXT



- La technologie innovatrice Li-ion ouvre la voie à des outils extrêmement légers et compacts offrant des performances largement suffisantes pour une multitude d'applications courantes.
- Munie d'un mécanisme de frappe générant un couple de 110Nm.
- Marteau et enclume trempés pour une durabilité à toute épreuve.
- Emmanchement direct des embouts 1/4" avec manchon de verrouillage.
- Éclairage led intégré pour un travail plus aisé dans les endroits sombres



Accessoires standard:  
197355-3: chargeur rapide DC10SA, 197402-0: Accu CXT BL1040B 10,8V (2x), 346909-5: clip de ceinture, 798308-1: embout double PH2x45mm, 821549-5: coffret MAKPAC I

Accus compris	2 x 4,0Ah
Couple max.	110 Nm
Régime à vide	0 - 2600 t.p.m.
Cadence de chocs	0 - 3500 min <sup>-1</sup>
Capacité boulon standard	M12
Capacité boulon HR	M10
Emmanchem. embout hex.	1/4" DIN3126E
Dimensions (Lo x La x H)	153 x 66 x 204 mm
Poids net	1,0 kg

EAN: 0088381800747

10.8V CXT

TD111DZJ

## Visseuse à chocs CXT



- Moteur brushless: solide, puissant et très efficace permettant une plus grande autonomie par charge de batterie.
- Munie d'un mécanisme de frappe générant un couple de 135Nm.
- Marteau et enclume trempés pour une durabilité à toute épreuve.
- Emmanchement direct des embouts 1/4" avec manchon de verrouillage.
- Éclairage led intégré pour un travail plus aisé dans les endroits sombres



Accessoires standard:  
346909-5: clip de ceinture, 798308-1: embout double PH2x45mm, 821549-5: coffret MAKPAC I

Accus compris	0
Couple max.	135 Nm
Régime à vide	0 - 1300 t.p.m.
Régime à vide 2	0 - 3000 t.p.m.
Cadence de chocs	0-1600 min <sup>-1</sup>
Cadence de chocs 2	0-3900 min <sup>-1</sup>
Capacité boulon standard	M14
Capacité boulon HR	M12
Emmanchem. embout hex.	1/4" DIN3126E
Dimensions (Lo x La x H)	135 x 66 x 210 mm
Poids net	0,97 kg

EAN: 0088381829069

10.8V CXT BL

TD111DSAJ

## Visseuse à chocs CXT



- Moteur brushless: solide, puissant et très efficace permettant une plus grande autonomie par charge de batterie.
- Munie d'un mécanisme de frappe générant un couple de 135Nm.
- Marteau et enclume trempés pour une durabilité à toute épreuve.
- Emmanchement direct des embouts 1/4" avec manchon de verrouillage.
- Éclairage led intégré pour un travail plus aisé dans les endroits sombres



Accessoires standard:  
197355-3: chargeur rapide DC10SA, 197394-3: accu CXT BL1020B (2x), 346909-5: clip de ceinture, 798308-1: embout double PH2x45mm, 821549-5: coffret MAKPAC I

Accus compris	2 x 2,0Ah
Couple max.	135 Nm
Régime à vide	0 - 1300 t.p.m.
Régime à vide 2	0 - 3000 t.p.m.
Cadence de chocs	0-1600 min <sup>-1</sup>
Cadence de chocs 2	0-3900 min <sup>-1</sup>
Capacité boulon standard	M14
Capacité boulon HR	M12
Emmanchem. embout hex.	1/4" DIN3126E
Dimensions (Lo x La x H)	135 x 66 x 210 mm
Poids net	0,97 kg

EAN: 0088381828949

10.8V CXT BL

COMBOPACKS

PERÇAGE ET VISSAGE

FORAGE ET BURINAGE

MEULAGE ET PONÇAGE

COUPER

SCIER

RABOTAGE ET DEFONÇAGE

CLOUER ET AGRAFER

MESURER

ASPIRATION

DIVERS

JARDINAGE

# Visseuses à chocs

COMBOPACKS

PERÇAGE ET VISSAGE

FORAGE ET BURINAGE

MEULAGE ET PONÇAGE

COUPER

SCIER

RABOTAGE ET DÉFONÇAGE

CLOUER ET AGRAFER

MESURER

ASPIRATION

DIVERS

JARDINAGE

## TD111DSMJ



### Visseuse à chocs CXT

- Moteur brushless: solide, puissant et très efficace permettant un plus grande autonomie par charge de batterie.
- Munie d'un mécanisme de frappe générant un couple de 135Nm.
- Marteau et enclume trempés pour une durabilité à toute épreuve.
- Emmanchement direct des embouts 1/4" avec manchon de verrouillage.
- Éclairage led intégré pour un travail plus aisé dans les endroits sombres



Accessoires standard:

197355-3: chargeur rapide DC 10SA, 197402-0: Accu CXT BL1040B 10,8V (2x), 346909-5: clip de ceinture, 798308-1: embout double PH2x45mm, 821549-5: coffret MAK PAC I

Accus compris	2 x 4,0Ah
Couple max.	135 Nm
Régime à vide	0 - 1300 t.p.m.
Régime à vide 2	0 - 3000 t.p.m.
Cadence de chocs	0-1600 min <sup>-1</sup>
Cadence de chocs 2	0-3900 min <sup>-1</sup>
Capacité boulon standard	M14
Capacité boulon HR	M12
Emmanchem. embout hex.	1/4" DIN3126E
Dimensions (Lo x La x H)	135 x 66 x 210 mm
Poids net	0,97 kg

EAN: 0088381828987

## TD090DWE



### Visseuse à chocs à batteries 10,8V

- La technologie innovatrice Li-ion ouvre la voie à des outils extrêmement légers et compacts offrant des performances largement suffisantes pour une multitude d'applications courantes.
- Munie d'un mécanisme de frappe générant un couple de 90Nm.
- Marteau et enclume trempés pour une durabilité à toute épreuve.
- Emmanchement direct des embouts 1/4" avec manchon de verrouillage.
- Éclairage led intégré pour un travail plus aisé dans les endroits sombres



Accessoires standard:

168467-9: holster pour foreuses-visseuses compactes, 194550-6: Batterie Li-ion BL1013 (2x), 194588-1: Chargeur DC10WA, 194597-0: Chargeur DC10WA, 824781-0: boîte plastique pour acc, 824842-6: coffret synthétique, P-38613: embout de vissage Philips diamant

Accus compris	2 x 1,3Ah
Couple max.	90 Nm
Régime à vide	0 - 2400 t.p.m.
Cadence de chocs	0 - 3000 min <sup>-1</sup>
Capacité boulon standard	M12
Capacité boulon HR	M10
Emmanchem. embout hex.	1/4" DIN3126E
Dimensions (Lo x La x H)	155 x 54 x 178 mm
Poids net	0,92 kg

EAN: 0088381091237

## TD022DSJ



### Tournevis impact 7,2V

- Tournevis sans fil à mécanisme de vissage à chocs, qui lui permet d'atteindre un couple inégalé dans cette classe.
- Interrupteur basculant pour un démarrage gauche/droite en un seul mouvement, ce qui accélère les travaux alternants de montage/démontage et les rend moins fatigants.
- Interrupteur à verrou empêchant la mise en marche intempestive.
- Poignée ergonomique revêtue de caoutchouc.
- Éclairage led avec interrupteur séparé pour un travail plus aisé dans les endroits sombres.



Accessoires standard:

168435-2: pochette pour tournevis penpack, 194588-1: Chargeur DC10WA, 198000-3: Accu Li-ion BL0715 (2x), 798308-1: embout double PH2x45mm

Accus compris	2 x 1,5Ah
Couple max.	25 Nm
Régime à vide	0 - 2450 t.p.m.
Cadence de chocs	0 - 3000 min <sup>-1</sup>
Capacité boulon standard	M8
Capacité boulon HR	M6
Emmanchem. embout hex.	1/4" DIN3126E
Dimensions (Lo x La x H)	227 x 42 x 142 mm
Poids net	0,55 kg

EAN: 0088381833288

7.2V

Visseuse à chocs sur accu 18 V

# DTD171



Éclairage avec deux leds intégrées pour une meilleure visibilité

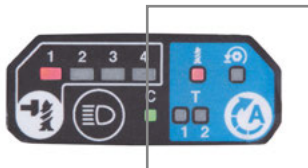

## 4 Types d'assistance

Les types d'assistance ou "Assist Modes" sont des réglages préprogrammés avec un contrôle spécifique de la vitesse et de la cadence de chocs pour les applications communes.



## Bouton de changement rapide de mode

En fonction de la configuration, le bouton de changement rapide de mode modifie le niveau de la cadence de chocs ou permet de basculer entre le réglage actuel et le réglage enregistré précédemment.

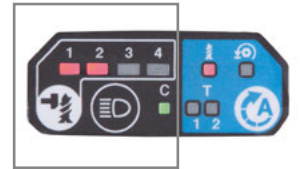

## 4 Niveaux de cadence de chocs

La cadence de chocs peut être ajustée selon quatre niveaux: maximum, puissant, moyen et faible. Cela vous permet d'obtenir un serrage adapté au type de travail.

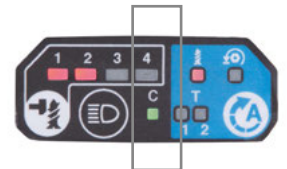

## Fonction de mémoire

Un réglage fréquemment utilisé peut être enregistré dans la mémoire via une combinaison de touches. Le réglage enregistré est activé avec le bouton de changement rapide de mode.



### MODE BOIS

Serrage des vis longues



### MODE BOULON

Desserrage des boulons avec arrêt automatique



T1

Vissage des vis autoforantes dans une plaque de métal fine



T2

Vissage des vis autoforantes dans une plaque de métal plus épaisse



# Boulonneuses

## TW001GZ01



### Boulonneuse 3/4" 40Vmax

- Boulonneuse compacte mais extrêmement puissante.
- La tension de fonctionnement plus élevée de la technologie XGT rend la machine plus résistante au travail continu à des charges élevées.
- Le mode d'arrêt automatique avec 3 temps de réaction arrête automatiquement la machine dès que le boulon ou l'écrou est suffisamment serré ou desserré.
- Dosage facile de la force de frappe grâce aux quatre vitesses de rotation pré sélectionnables.



Accessoires standard:  
821552-6: coffret MAKPAC IV

Accus compris	0
Régime à vide	0 - 950 t.p.m.
Régime à vide 2	0 - 1150 t.p.m.
Régime à vide 3	0 - 1400 t.p.m.
Régime à vide 4	0 - 1800 t.p.m.
Cadence de chocs	0 - 1900 min <sup>-1</sup>
Cadence de chocs 2	0 - 2200 min <sup>-1</sup>
Cadence de chocs 3	0 - 2400 min <sup>-1</sup>
Cadence de chocs 4	0 - 2500 min <sup>-1</sup>
Couple max.	1800 Nm
Dimensions (Lo x La x H)	217 x 94 x 297 mm
Poids net	3,9 kg

EAN: 0088381720984

## TW001GM201



### Boulonneuse 3/4" 40Vmax

- Boulonneuse compacte mais extrêmement puissante.
- La tension de fonctionnement plus élevée de la technologie XGT rend la machine plus résistante au travail continu à des charges élevées.
- Le mode d'arrêt automatique avec 3 temps de réaction arrête automatiquement la machine dès que le boulon ou l'écrou est suffisamment serré ou desserré.
- Dosage facile de la force de frappe grâce aux quatre vitesses de rotation pré sélectionnables.



Accessoires standard:  
191B26-6: Accu Li-ion BL4040 (2x), 191C10-7: Adaptateur de charge ADP04, 191E07-8: Chargeur rapide XGT 40Vmax

Accus compris	2 x 4,0Ah
Régime à vide	0 - 950 t.p.m.
Régime à vide 2	0 - 1150 t.p.m.
Régime à vide 3	0 - 1400 t.p.m.
Régime à vide 4	0 - 1800 t.p.m.
Cadence de chocs	0 - 1900 min <sup>-1</sup>
Cadence de chocs 2	0 - 2200 min <sup>-1</sup>
Cadence de chocs 3	0 - 2400 min <sup>-1</sup>
Cadence de chocs 4	0 - 2500 min <sup>-1</sup>
Couple max.	1800 Nm
Dimensions (Lo x La x H)	217 x 94 x 297 mm
Poids net	3,9 kg

EAN: 0088381721059

## DTW190ZJ



### Boulonneuse 1/2" 18V

- Boulonneuse sur accu légère et compacte. Idéale pour des travaux de montage ou démontage.
- Livré dans un MAKPAC, un coffret solide en ABS équipé d'un système de verrouillage permettant d'empiler plusieurs coffrets.



Accessoires standard:  
821550-0: coffret MAKPAC II

Accus compris	0
Régime à vide	0 - 2300 t.p.m.
Cadence de chocs	0 - 3000 min <sup>-1</sup>
Couple max.	190 Nm
Dimensions (Lo x La x H)	176 x 79 x 219 mm
Poids net	1,4 kg

EAN: 0088381812139



# Boulonneuses

## DTW190RTJ



18V **LXT**

### Boulonneuse 1/2" 18V

- Boulonneuse sur accu légère et compacte. Idéale pour des travaux de montage ou démontage.
- Livré dans un MAKPAC, un coffret solide en ABS équipé d'un système de verrouillage permettant d'empiler plusieurs coffrets.



Accessoires standard:  
195584-2: chargeur rapide DC18RC, 821550-0: coffret MAKPAC II

Accus compris	2 x 5,0Ah
Régime à vide	0 - 2300 t.p.m.
Cadence de chocs	0 - 3000 min <sup>-1</sup>
Couple max.	190 Nm
Dimensions (Lo x La x H)	176 x 79 x 219 mm
Poids net	1,4 kg

EAN: 0088381812160

## DTW180ZJ



18V **LXT** **BL** **XPT**

### Boulonneuse 3/8" 18V

- Livré sans accu ni chargeur. Ceci vous permet d'agrandir votre parc de machines Makita de manière économique.
- Boulonneuse sur accu légère et compacte. Idéale pour des travaux de montage ou démontage.
- En mode "arrêt automatique", la machine s'arrête dès que le boulon ou l'écrou est suffisamment desserré.
- XPT (eXtreme Protection Technology): divers détails de construction assurent la meilleure résistance à l'eau et aux poussières disponible sur le marché.



Accessoires standard:  
821550-0: coffret MAKPAC II

Accus compris	0
Régime à vide	0 - 1300 t.p.m.
Régime à vide 2	0 - 2400 t.p.m.
Cadence de chocs	0 - 2000 min <sup>-1</sup>
Cadence de chocs 2	0 - 3600 min <sup>-1</sup>
Couple max.	180 Nm
Dimensions (Lo x La x H)	144 x 79 x 235 mm
Poids net	1,2 kg

EAN: 0088381856744

## DTW180RTJ



18V **LXT** **BL** **XPT**

### Boulonneuse 3/8" 18V

- Boulonneuse sur accu légère et compacte. Idéale pour des travaux de montage ou démontage.
- En mode "arrêt automatique", la machine s'arrête dès que le boulon ou l'écrou est suffisamment desserré.
- XPT (eXtreme Protection Technology): divers détails de construction assurent la meilleure résistance à l'eau et aux poussières disponible sur le marché.
- Livré dans un MAKPAC, un coffret solide en ABS équipé d'un système de verrouillage permettant d'empiler plusieurs coffrets.



Accessoires standard:  
195584-2: chargeur rapide DC18RC, 450128-8: protection accu,  
821550-0: coffret MAKPAC II

Accus compris	2 x 5,0Ah
Régime à vide	0 - 1300 t.p.m.
Régime à vide 2	0 - 2400 t.p.m.
Cadence de chocs	0 - 2000 min <sup>-1</sup>
Cadence de chocs 2	0 - 3600 min <sup>-1</sup>
Couple max.	180 Nm
Dimensions (Lo x La x H)	144 x 79 x 235 mm
Poids net	1,2 kg

EAN: 0088381856812

## DTW181ZJ



18V **LXT** **BL** **XPT**

### Boulonneuse 1/2" 18V

- Boulonneuse sur accu légère et compacte. Idéale pour des travaux de montage ou démontage.
- La force de percussion peut être ajustée selon trois niveaux: puissant, faible et mode d'arrêt automatique en rotation arrière.
- En mode "arrêt automatique", la machine s'arrête dès que le boulon ou l'écrou est suffisamment desserré.
- XPT (eXtreme Protection Technology): divers détails de construction assurent la meilleure résistance à l'eau et aux poussières disponible sur le marché.



Accessoires standard:  
821550-0: coffret MAKPAC II

Accus compris	0
Régime à vide	0 - 1300 t.p.m.
Régime à vide 2	0 - 2400 t.p.m.
Cadence de chocs	0 - 2000 min <sup>-1</sup>
Cadence de chocs 2	0 - 3600 min <sup>-1</sup>
Couple max.	210 Nm
Dimensions (Lo x La x H)	151 x 79 x 218 mm
Poids net	1,2 kg

EAN: 0088381871310

## DTW181RTJ



18V **LXT** **BL** **XPT**

### Boulonneuse 1/2" 18V

- Boulonneuse sur accu légère et compacte. Idéale pour des travaux de montage ou démontage.
- En mode "arrêt automatique", la machine s'arrête dès que le boulon ou l'écrou est suffisamment desserré.
- La force de percussion peut être ajustée selon trois niveaux: puissant, faible et mode d'arrêt automatique en rotation arrière.
- XPT (eXtreme Protection Technology): divers détails de construction assurent la meilleure résistance à l'eau et aux poussières disponible sur le marché.



Accessoires standard:  
195584-2: chargeur rapide DC18RC, 197280-8: Batterie Li-ion BL1850B (2x), 821550-0: coffret MAKPAC II

Accus compris	2x 5,0Ah
Régime à vide	0 - 1300 t.p.m.
Régime à vide 2	0 - 2400 t.p.m.
Cadence de chocs	0 - 2000 min <sup>-1</sup>
Cadence de chocs 2	0 - 3600 min <sup>-1</sup>
Couple max.	210 Nm
Dimensions (Lo x La x H)	151 x 79 x 218 mm
Poids net	1,2 kg

EAN: 0088381871419

COMBOPACKS

PERÇAGE ET VISSAGE

FORAGE ET BURINAGE

MEULAGE ET PONÇAGE

COUPER

SCIER

RABOTAGE ET DEFONÇAGE

CLOSER ET AGRAFER

MESURER

ASPIRATION

DIVERS

JARDINAGE



# Boulonneuses

## DTW285RTJ



### Boulonneuse 1/2" 18V

- Boulonneuse sur accu légère et compacte. Idéale pour des travaux de montage ou démontage.
- En mode "arrêt automatique", la machine s'arrête dès que le boulon ou l'écrou est suffisamment desserré.
- XPT (eXtreme Protection Technology): divers détails de construction assurent la meilleure résistance à l'eau et aux poussières disponible sur le marché.
- Livré dans un MAKPAC, un coffret solide en ABS équipé d'un système de verrouillage permettant d'empiler plusieurs coffrets.



Accessoires standard:  
195584-2: chargeur rapide DC 18RC, 197280-8: Batterie Li-ion BL1850B (2x), 450128-8: protection accu, 821550-0: coffret MAKPAC II

Accus compris	2 x 5,0Ah
Régime à vide	0 - 1600 t.p.m.
Régime à vide 2	0 - 2100 t.p.m.
Régime à vide 3	0 - 2800 t.p.m.
Cadence de chocs	0 - 1800 min <sup>-1</sup>
Cadence de chocs 2	0 - 2600 min <sup>-1</sup>
Cadence de chocs 3	0 - 3500 min <sup>-1</sup>
Couple max.	280 Nm
Dimensions (Lo x La x H)	147 x 79 x 249 mm
Poids net	1,5 kg

EAN: 0088381831918

18V LXT BL XPT

## DTW300ZJ



### Boulonneuse 1/2" 18V

- Boulonneuse sur accu légère et compacte. Idéale pour des travaux de montage ou démontage.
- Le mode d'arrêt automatique avec 3 temps de réaction arrête automatiquement la machine dès que le boulon ou l'écrou est suffisamment serré ou desserré.
- Dosage facile de la force de frappe grâce aux quatre vitesses de rotation pré sélectionnables.
- Mécanisme de frappe en acier trempé dans un carter métallique entièrement recouvert de plastique.



Accessoires standard:  
821550-0: coffret MAKPAC II

Accus compris	0
Régime à vide	0 - 1000 t.p.m.
Régime à vide 2	0 - 1800 t.p.m.
Régime à vide 3	0 - 2600 t.p.m.
Régime à vide 4	0 - 3200 t.p.m.
Cadence de chocs	0 - 1800 min <sup>-1</sup>
Cadence de chocs 2	0 - 2600 min <sup>-1</sup>
Cadence de chocs 3	0 - 3500 min <sup>-1</sup>
Cadence de chocs 4	0 - 4000 min <sup>-1</sup>
Couple max.	330 Nm
Dimensions (Lo x La x H)	144 x 81 x 246 mm
Poids net	1,8 kg

EAN: 0088381898027

18V LXT BL XPT

## DTW300RTJ



### Boulonneuse 1/2" 18V

- Boulonneuse sur accu légère et compacte. Idéale pour des travaux de montage ou démontage.
- Le mode d'arrêt automatique avec 3 temps de réaction arrête automatiquement la machine dès que le boulon ou l'écrou est suffisamment serré ou desserré.
- Dosage facile de la force de frappe grâce aux quatre vitesses de rotation pré sélectionnables.
- Mécanisme de frappe en acier trempé dans un carter métallique entièrement recouvert de plastique.



Accessoires standard:  
195584-2: chargeur rapide DC 18RC, 197280-8: Batterie Li-ion BL1850B (2x), 450128-8: protection accu, 821550-0: coffret MAKPAC II

Accus compris	2 x 5,0Ah
Régime à vide	0 - 1000 t.p.m.
Régime à vide 2	0 - 1800 t.p.m.
Régime à vide 3	0 - 2600 t.p.m.
Régime à vide 4	0 - 3200 t.p.m.
Cadence de chocs	0 - 1800 min <sup>-1</sup>
Cadence de chocs 2	0 - 2600 min <sup>-1</sup>
Cadence de chocs 3	0 - 3500 min <sup>-1</sup>
Cadence de chocs 4	0 - 4000 min <sup>-1</sup>
Couple max.	330 Nm
Dimensions (Lo x La x H)	144 x 81 x 246 mm
Poids net	1,8 kg

EAN: 0088381898041

18V LXT BL XPT

## DTW450ZJ



### Boulonneuse 1/2" 18V

- Boulonneuse à batteries puissante, idéale pour les travaux de montage ou de démontage lourds (boulons standards jusqu'à M20).
- Machine relativement légère et maniable atteignant un couple de serrage élevé (440 Nm).
- Mécanisme de frappe en acier trempé dans un carter métallique solide.
- Interrupteur à bascule sur la poignée centrale facilitant l'alternance de montage et démontage.
- Suspension amortie de la batterie pour une résistance supérieure aux vibrations de la machine.



Accessoires standard:  
345736-7: clip de ceinture, 821551-8: coffret MAKPAC III

Accus compris	0
Régime à vide	1600 t.p.m.
Cadence de chocs	2200 min <sup>-1</sup>
Couple max.	440 Nm
Dimensions (Lo x La x H)	266 x 82 x 290 mm
Poids net	3,1 kg

EAN: 0088381673365

18V LXT

## DTW450RTJ



### Boulonneuse 1/2" 18V

- Boulonneuse à batteries puissante, idéale pour les travaux de montage ou de démontage lourds (boulons standards jusqu'à M20).
- Machine relativement légère et maniable atteignant un couple de serrage élevé (440 Nm).
- Mécanisme de frappe en acier trempé dans un carter métallique solide.
- Interrupteur à bascule sur la poignée centrale facilitant l'alternance de montage et démontage.
- Suspension amortie de la batterie pour une résistance supérieure aux vibrations de la machine.



Accessoires standard:  
195584-2: chargeur rapide DC 18RC, 345736-7: clip de ceinture, 450128-8: protection accu, 821551-8: coffret MAKPAC III

Accus compris	2 x 5,0Ah
Régime à vide	1600 t.p.m.
Cadence de chocs	2200 min <sup>-1</sup>
Couple max.	440 Nm
Dimensions (Lo x La x H)	266 x 82 x 290 mm
Poids net	3,1 kg

EAN: 0088381816632

18V LXT

# Boulonneuses

## DTW700ZJ



18V LXT BL XPT

### Boulonneuse 1/2" 18V

- Boulonneuse sur accu très compacte et légère. Idéale pour des travaux de montage ou démontage.
- Le mode d'arrêt automatique avec 3 temps de réaction arrête automatiquement la machine dès que le boulon ou l'écrou est suffisamment serré ou desserré.
- Dosage facile de la force de frappe grâce aux quatre vitesses de rotation pré sélectionnables.
- Mécanisme de frappe en acier trempé dans un carter métallique entièrement recouvert de plastique.



Accessoires standard:  
345736-7: clip de ceinture, 821551-8: coffret MAKPAC III

Accus compris	0
Régime à vide	0 - 500 t.p.m.
Régime à vide 2	0 - 1200 t.p.m.
Régime à vide 3	0 - 1900 t.p.m.
Régime à vide 4	0 - 2200 t.p.m.
Cadence de chocs	0 - 1000 min <sup>-1</sup>
Cadence de chocs 2	0 - 1700 min <sup>-1</sup>
Cadence de chocs 3	0 - 2400 min <sup>-1</sup>
Cadence de chocs 4	0 - 2700 min <sup>-1</sup>
Couple max.	700 Nm
Dimensions (Lo x La x H)	170 x 81 x 276 mm
Poids net	2,6 kg

EAN: 0088381723848

## DTW700RTJ



18V LXT BL XPT

### Boulonneuse 1/2" 18V

- Boulonneuse sur accu très compacte et légère. Idéale pour des travaux de montage ou démontage.
- Le mode d'arrêt automatique avec 3 temps de réaction arrête automatiquement la machine dès que le boulon ou l'écrou est suffisamment serré ou desserré.
- Dosage facile de la force de frappe grâce aux quatre vitesses de rotation pré sélectionnables.
- Mécanisme de frappe en acier trempé dans un carter métallique entièrement recouvert de plastique.



Accessoires standard:  
195584-2: chargeur rapide DC18RC, 197280-8: Batterie Li-ion BL1850B (2x), 345736-7: clip de ceinture, 821551-8: coffret MAKPAC III

Accus compris	2 x 5,0Ah
Régime à vide	0 - 500 t.p.m.
Régime à vide 2	0 - 1200 t.p.m.
Régime à vide 3	0 - 1900 t.p.m.
Régime à vide 4	0 - 2200 t.p.m.
Cadence de chocs	0 - 1000 min <sup>-1</sup>
Cadence de chocs 2	0 - 1700 min <sup>-1</sup>
Cadence de chocs 3	0 - 2400 min <sup>-1</sup>
Cadence de chocs 4	0 - 2700 min <sup>-1</sup>
Couple max.	700 Nm
Dimensions (Lo x La x H)	170 x 81 x 276 mm
Poids net	2,6 kg

EAN: 0088381723862

## DTW1002ZJ



18V LXT BL

### Boulonneuse 1/2" 18V

- Boulonneuse brushless à batteries puissante, idéale pour les travaux de montage ou de démontage lourds (boulons standards jusqu'à M30).
- Moteur brushless: solide, puissant et très efficace permettant une plus grande autonomie par charge de batterie.
- Machine relativement légère et maniable atteignant un couple de serrage élevé (1000 Nm).
- Dosage facile de la force de frappe grâce aux trois vitesses de rotation pré sélectionnables.



Accessoires standard:  
346949-3: clip de ceinture, 821551-8: coffret MAKPAC III

Accus compris	0
Régime à vide	0 - 900 t.p.m.
Régime à vide 2	0 - 1000 t.p.m.
Régime à vide 3	0 - 1800 t.p.m.
Cadence de chocs	0 - 1800 min <sup>-1</sup>
Cadence de chocs 2	0 - 2000 min <sup>-1</sup>
Cadence de chocs 3	0 - 2200 min <sup>-1</sup>
Couple max.	1000 Nm
Dimensions (Lo x La x H)	229 x 91 x 272 mm
Poids net	3,3 kg

EAN: 0088381803403

## DTW1002RTJ



18V LXT BL

### Boulonneuse 1/2" 18V

- Boulonneuse brushless à batteries puissante, idéale pour les travaux de montage ou de démontage lourds (boulons standards jusqu'à M30).
- Moteur brushless: solide, puissant et très efficace permettant une plus grande autonomie par charge de batterie.
- Machine relativement légère et maniable atteignant un couple de serrage élevé (1000 Nm).
- Mécanisme de frappe en acier trempé dans un carter métallique solide.



Accessoires standard:  
195584-2: chargeur rapide DC18RC, 346949-3: clip de ceinture, 450128-8: protection accu, 821551-8: coffret MAKPAC III

Accus compris	2 x 5,0Ah
Régime à vide	0 - 900 t.p.m.
Régime à vide 2	0 - 1000 t.p.m.
Régime à vide 3	0 - 1800 t.p.m.
Cadence de chocs	0 - 1800 min <sup>-1</sup>
Cadence de chocs 2	0 - 2000 min <sup>-1</sup>
Cadence de chocs 3	0 - 2200 min <sup>-1</sup>
Couple max.	1000 Nm
Dimensions (Lo x La x H)	229 x 91 x 272 mm
Poids net	3,3 kg

EAN: 0088381803502

## DTW1001ZJ



18V BL LXT

### Boulonneuse 3/4" 18V

- Machine relativement légère et maniable atteignant un couple de serrage élevé (1050 Nm).
- Mécanisme de frappe en acier trempé dans un carter métallique solide.
- Dosage facile de la force de frappe grâce aux trois vitesses de rotation pré sélectionnables.
- Suspension amortie de la batterie pour une résistance supérieure aux vibrations de la machine.
- Éclairage avec deux leds intégrées pour un travail plus aisé dans les endroits sombres.



Accessoires standard:  
346949-3: clip de ceinture, 821551-8: coffret MAKPAC III

Accus compris	0
Régime à vide	0 - 900 t.p.m.
Régime à vide 2	0 - 1000 t.p.m.
Régime à vide 3	0 - 1800 t.p.m.
Cadence de chocs	0 - 1800 min <sup>-1</sup>
Cadence de chocs 2	0 - 2000 min <sup>-1</sup>
Cadence de chocs 3	0 - 2200 min <sup>-1</sup>
Couple max.	1050 Nm
Dimensions (Lo x La x H)	229 x 91 x 272 mm
Poids net	3,4 kg

EAN: 0088381803229

COMBOPACKS

PERÇAGE ET VISSAGE

FORAGE ET BURINAGE

MEULAGE ET PONÇAGE

COUPER

SCIER

RABOTAGE ET DEFONÇAGE

CLOUER ET AGRAFER

MESURER

ASPIRATION

DIVERS

JARDINAGE

# Boulonneuses

## DTW1001RTJ



### Boulonneuse 3/4" 18V

- Machine relativement légère et maniable atteignant un couple de serrage élevé (1050 Nm).
- Mécanisme de frappe en acier trempé dans un carter métallique solide.
- Dosage facile de la force de frappe grâce aux trois vitesses de rotation pré sélectionnables.
- Suspension amortie de la batterie pour une résistance supérieure aux vibrations de la machine.
- Éclairage avec deux leds intégrées pour un travail plus aisé dans les endroits sombres.



Accessoires standard:  
195584-2: chargeur rapide DC 18RC, 346949-3: clip de ceinture,  
450128-8: protection accu, 821551-8: coffret MAKPAC III

Accus compris	2 x 5,0Ah
Régime à vide	0 - 900 t.p.m.
Régime à vide 2	0 - 1000 t.p.m.
Régime à vide 3	0 - 1800 t.p.m.
Cadence de chocs	0 - 1800 min <sup>-1</sup>
Cadence de chocs 2	0 - 2000 min <sup>-1</sup>
Cadence de chocs 3	0 - 2200 min <sup>-1</sup>
Couple max.	1050 Nm
Dimensions (Lo x La x H)	229 x 91 x 272 mm
Poids net	3,4 kg

EAN: 0088381803380

18V **LXT**

## DTW284ZJ



### Boulonneuse 1/2" 14,4V

- Boulonneuse sur accu légère et compacte. Idéale pour des travaux de montage ou démontage.
- Moteur brushless: solide, puissant et très efficace permettant une plus grande autonomie par charge de batterie.
- En mode "arrêt automatique", la machine s'arrête dès que le boulon ou l'écrou est suffisamment desserré.
- Mécanisme de frappe en acier trempé dans un carter métallique entièrement recouvert de plastique.
- Dosage facile de la force de frappe grâce aux trois vitesses de rotation pré sélectionnables.



Accessoires standard:  
821550-0: coffret MAKPAC II

Accus compris	0
Régime à vide	0 - 1600 t.p.m.
Régime à vide 2	0 - 2100 t.p.m.
Cadence de chocs	0 - 1800 min <sup>-1</sup>
Cadence de chocs 2	0 - 2600 min <sup>-1</sup>
Cadence de chocs 3	0 - 3500 min <sup>-1</sup>
Couple max.	275 Nm
Dimensions (Lo x La x H)	147 x 79 x 249 mm
Poids net	1,4 kg

EAN: 0088381831710

14.4V **LXT**

## DTW284RMJ



### Boulonneuse 1/2" 14,4V

- Boulonneuse sur accu légère et compacte. Idéale pour des travaux de montage ou démontage.
- Moteur brushless: solide, puissant et très efficace permettant une plus grande autonomie par charge de batterie.
- En mode "arrêt automatique", la machine s'arrête dès que le boulon ou l'écrou est suffisamment desserré.
- Mécanisme de frappe en acier trempé dans un carter métallique entièrement recouvert de plastique.
- Dosage facile de la force de frappe grâce aux trois vitesses de rotation pré sélectionnables.



Accessoires standard:  
195584-2: chargeur rapide DC 18RC, 196388-5: Batterie Li-ion BL1440 (2x),  
821550-0: coffret MAKPAC II

Accus compris	2 x 4,0Ah
Régime à vide	0 - 1600 t.p.m.
Régime à vide 2	0 - 2100 t.p.m.
Cadence de chocs	0 - 1800 min <sup>-1</sup>
Cadence de chocs 2	0 - 2600 min <sup>-1</sup>
Cadence de chocs 3	0 - 3500 min <sup>-1</sup>
Couple max.	275 Nm
Dimensions (Lo x La x H)	147 x 79 x 249 mm
Poids net	1,4 kg

EAN: 0088381831734

14.4V **LXT**

## TW140DZJ



### Boulonneuse 3/8" CXT

- Poignée ergonomique revêtue de caoutchouc nervuré pour un confort de travail optimal.
- L'éclairage led avec fonction preglow et afterglow garantit une bonne visibilité
- Livré sans accus ni chargeur. Ceci vous permet d'agrandir votre parc de machines Makita de manière économique.



Accessoires standard:  
346909-5: clip de ceinture, 821549-5: coffret MAKPAC I

Accus compris	0
Couple max.	140 Nm
Régime à vide	0 - 2600 t.p.m.
Cadence de chocs	0 - 3200 min <sup>-1</sup>
Dimensions (Lo x La x H)	161 x 66 x 224 mm
Poids net	1,0 kg

EAN: 0088381860468

12V **CXT**

## TW140DSAJ



### Boulonneuse 3/8" CXT

- Poignée ergonomique revêtue de caoutchouc nervuré pour un confort de travail optimal.
- L'éclairage led avec fonction preglow et afterglow garantit une bonne visibilité



Accessoires standard:  
197363-4: chargeur rapide DC 10SB, 197396-9: Accu CXT BL1021B  
12Vmax (2x), 346909-5: clip de ceinture, 456128-6: protection accu,  
821549-5: coffret MAKPAC I

Accus compris	2 x 2,0Ah
Couple max.	140 Nm
Régime à vide	0 - 2600 t.p.m.
Cadence de chocs	0 - 3200 min <sup>-1</sup>
Dimensions (Lo x La x H)	161 x 66 x 205 mm
Poids net	1,0 kg

EAN: 0088381860574

12V **CXT**

# Boulonneuses

## TW140DSMJ



12V Max CXT

### Boulonneuse 3/8" CXT

- Poignée ergonomique revêtue de caoutchouc nervuré pour un confort de travail optimal.
- L'éclairage led avec fonction preglow et afterglow garantit une bonne visibilité



Accessoires standard:  
197363-4: chargeur rapide DC10SB, 197406-2: accu CXT BL1041B (2x), 346909-5: clip de ceinture, 456128-6: protection accu, 821549-5: coffret MAKPAC I

Accus compris	2 x 4,0Ah
Couple max.	140 Nm
Régime à vide	0 - 2600 t.p.m.
Cadence de chocs	0 - 3200 min <sup>-1</sup>
Dimensions (Lo x La x H)	161 x 66 x 224 mm
Poids net	1,0 kg

EAN: 0088381860635

## TW141DZJ



12V Max CXT

### Boulonneuse 1/2" CXT

- Poignée ergonomique revêtue de caoutchouc nervuré pour un confort de travail optimal.
- L'éclairage led avec fonction preglow et afterglow garantit une bonne visibilité
- Livré sans accus ni chargeur. Ceci vous permet d'agrandir votre parc de machines Makita de manière économique.



Accessoires standard:  
346909-5: clip de ceinture, 821549-5: coffret MAKPAC I

Accus compris	0
Couple max.	145 Nm
Régime à vide	0 - 2600 t.p.m.
Cadence de chocs	0 - 3200 min <sup>-1</sup>
Dimensions (Lo x La x H)	168 x 66 x 224 mm
Poids net	1,1 kg

EAN: 0088381881753

## TW141DSMJ



12V Max CXT

### Boulonneuse 1/2" CXT

- Poignée ergonomique revêtue de caoutchouc nervuré pour un confort de travail optimal.
- L'éclairage led avec fonction preglow et afterglow garantit une bonne visibilité



Accessoires standard:  
197363-4: chargeur rapide DC10SB, 197406-2: accu CXT BL1041B (2x), 346909-5: clip de ceinture, 456128-6: protection accu, 821549-5: coffret MAKPAC I

Accus compris	2 x 4,0Ah
Régime à vide	0 - 2600 t.p.m.
Cadence de chocs	0 - 3200 min <sup>-1</sup>
Couple max.	145 Nm
Dimensions (Lo x La x H)	168 x 66 x 224 mm
Poids net	1,1 kg

EAN: 0088381881883

## TW160DZJ



12V Max CXT BL

### Boulonneuse 3/8" CXT

- Boulonneuse sur accu légère et compacte. Idéale pour des travaux de montage ou démontage.
- La force de percussion peut être ajustée selon deux niveaux (puissant/faible).
- En mode "arrêt automatique", la machine s'arrête dès que le boulon ou l'écrou est suffisamment desserré.
- Moteur brushless: solide, puissant et très efficace permettant une plus grande autonomie par charge de batterie.
- Livré sans accus ni chargeur. Ceci vous permet d'agrandir votre parc de machines Makita de manière économique.



Accessoires standard:  
821550-0: coffret MAKPAC II

Accus compris	0
Régime à vide	0 - 1300 t.p.m.
Régime à vide 2	0 - 2400 t.p.m.
Cadence de chocs	0 - 2000 min <sup>-1</sup>
Cadence de chocs 2	0 - 3600 min <sup>-1</sup>
Couple max.	160 Nm
Dimensions (Lo x La x H)	144 x 66 x 260 mm
Poids net	1,0 kg

EAN: 088381876810

## TW160DSAJ



12V Max CXT BL

### Boulonneuse 3/8" CXT

- Boulonneuse sur accu légère et compacte. Idéale pour des travaux de montage ou démontage.
- La force de percussion peut être ajustée selon deux niveaux (puissant/faible).
- En mode "arrêt automatique", la machine s'arrête dès que le boulon ou l'écrou est suffisamment desserré.
- Moteur brushless: solide, puissant et très efficace permettant une plus grande autonomie par charge de batterie.
- Livré dans un MAKPAC, un coffret solide en ABS équipé d'un système de verrouillage permettant d'empiler plusieurs coffrets.



Accessoires standard:  
197363-4: chargeur rapide DC10SB, 197396-9: Accu CXT BL1021B 12Vmax (2x), 821550-0: coffret MAKPAC II

Accus compris	2 x 2,0Ah
Régime à vide	0 - 1300 t.p.m.
Régime à vide 2	0 - 2400 t.p.m.
Cadence de chocs	0 - 2000 min <sup>-1</sup>
Cadence de chocs 2	0 - 3600 min <sup>-1</sup>
Couple max.	160 Nm
Dimensions (Lo x La x H)	144 x 66 x 260 mm
Poids net	1,0 kg

EAN: 088381876919

COMBOPACKS

PERÇAGE ET VISSAGE

FORAGE ET BURINAGE

MEULAGE ET PONÇAGE

COUPER

SCIER

RABOTAGE ET DEFONÇAGE

CLOUER ET AGRAFER

MESURER

ASPIRATION

DIVERS

JARDINAGE

# Boulonneuses

COMBOPACKS

PERÇAGE ET  
VISSAGEFORAGE ET  
BURINAGEMEULAGE ET  
PONÇAGE

COUPER

SCIER

RABOTAGE ET  
DEFONÇAGECLOUER ET  
AGRAFER

MESURER

ASPIRATION

DIVERS

JARDINAGE

## TW160DSMJ



### Boulonneuse 3/8" CXT

- Boulonneuse sur accu légère et compacte. Idéale pour des travaux de montage ou démontage.
- La force de percussion peut être ajustée selon deux niveaux (puissant/faible).
- En mode "arrêt automatique", la machine s'arrête dès que le boulon ou l'écrou est suffisamment desserré.
- Moteur brushless: solide, puissant et très efficace permettant une plus grande autonomie par charge de batterie.
- Livré dans un MAKPAC, un coffret solide en ABS équipé d'un système de verrouillage permettant d'empiler plusieurs coffrets.



Accessoires standard:  
197363-4: chargeur rapide DC 10SB, 197406-2: accu CXT BL1041B (2x), 821550-0: coffret MAKPAC II

Accus compris	2 x 4,0Ah
Régime à vide	0 - 1300 t.p.m.
Régime à vide 2	0 - 2400 t.p.m.
Cadence de chocs	0 - 2000 min <sup>-1</sup>
Cadence de chocs 2	0 - 3600 min <sup>-1</sup>
Couple max.	160 Nm
Dimensions (Lo x La x H)	144 x 66 x 260 mm
Poids net	1,0 kg

EAN: 0088381876971

12Vmax CXT BL

## TW161DZJ



### Boulonneuse 1/2" CXT

- Boulonneuse sur accu légère et compacte. Idéale pour des travaux de montage ou démontage.
- La force de percussion peut être ajustée selon deux niveaux (puissant/faible).
- En mode "arrêt automatique", la machine s'arrête dès que le boulon ou l'écrou est suffisamment desserré.
- Moteur brushless: solide, puissant et très efficace permettant une plus grande autonomie par charge de batterie.
- Livré sans accus ni chargeur. Ceci vous permet d'agrandir votre parc de machines Makita de manière économique.



Accessoires standard:  
346909-5: clip de ceinture, 821550-0: coffret MAKPAC II

Accus compris	0
Régime à vide	0 - 1300 t.p.m.
Régime à vide 2	0 - 2400 t.p.m.
Cadence de chocs	0 - 2000 min <sup>-1</sup>
Cadence de chocs 2	0 - 3600 min <sup>-1</sup>
Couple max.	165 Nm
Dimensions (Lo x La x H)	150 x 66 x 213 mm
Poids net	1,1 kg

EAN: 0088381880817

12Vmax CXT BL

## TW161DSAJ



### Boulonneuse 1/2" CXT

- Boulonneuse sur accu légère et compacte. Idéale pour des travaux de montage ou démontage.
- La force de percussion peut être ajustée selon deux niveaux (puissant/faible).
- En mode "arrêt automatique", la machine s'arrête dès que le boulon ou l'écrou est suffisamment desserré.
- Moteur brushless: solide, puissant et très efficace permettant une plus grande autonomie par charge de batterie.
- Livré dans un MAKPAC, un coffret solide en ABS équipé d'un système de verrouillage permettant d'empiler plusieurs coffrets.



Accessoires standard:  
197363-4: chargeur rapide DC 10SB, 197396-9: Accu CXT BL1021B 12Vmax (2x), 821550-0: coffret MAKPAC II

Accus compris	2 x 2,0Ah
Régime à vide	0 - 1300 t.p.m.
Régime à vide 2	0 - 2400 t.p.m.
Cadence de chocs	0 - 2000 min <sup>-1</sup>
Cadence de chocs 2	0 - 3600 min <sup>-1</sup>
Couple max.	165 Nm
Dimensions (Lo x La x H)	150 x 66 x 213 mm
Poids net	1,1 kg

EAN: 0088381880916

12Vmax CXT BL

## TW161DSMJ



### Boulonneuse 1/2" CXT

- Boulonneuse sur accu légère et compacte. Idéale pour des travaux de montage ou démontage.
- La force de percussion peut être ajustée selon deux niveaux (puissant/faible).
- En mode "arrêt automatique", la machine s'arrête dès que le boulon ou l'écrou est suffisamment desserré.
- Moteur brushless: solide, puissant et très efficace permettant une plus grande autonomie par charge de batterie.
- Livré dans un MAKPAC, un coffret solide en ABS équipé d'un système de verrouillage permettant d'empiler plusieurs coffrets.

Accessoires standard:  
197363-4: chargeur rapide DC 10SB, 197406-2: accu CXT BL1041B (2x), 346909-5: clip de ceinture, 456128-6: protection accu, 821549-5: coffret MAKPAC I

Accus compris	2 x 4,0Ah
Régime à vide	0 - 1300 t.p.m.
Régime à vide 2	0 - 2400 t.p.m.
Cadence de chocs	0 - 2000 min <sup>-1</sup>
Cadence de chocs 2	0 - 3600 min <sup>-1</sup>
Couple max.	165 Nm
Dimensions (Lo x La x H)	150 x 66 x 213 mm
Poids net	1,1 kg

EAN: 0088381880978

## TW100DWE



### Boulonneuse 3/8" 10,8V

- La technologie innovatrice Li-ion ouvre la voie à des outils extrêmement légers et compacts offrant des performances largement suffisantes pour une multitude d'applications courantes.
- Munie d'un mécanisme de frappe générant un couple de 110Nm.
- Marteau et enclume trempés pour une durabilité à toute épreuve.
- Éclairage led intégré pour un travail plus aisé dans les endroits sombres



Accessoires standard:  
194550-6: Batterie Li-ion BL1013 (2x), 194588-1: Chargeur DC10WA, 824842-6: coffret synthétique

Accus compris	2 x 1,3Ah
Régime à vide	0 - 2300 t.p.m.
Cadence de chocs	0 - 3000 min <sup>-1</sup>
Couple max.	110 Nm
Dimensions (Lo x La x H)	163 x 54 x 178 mm
Poids net	0,95 kg

EAN: 0088381617529

10.8V

# Boulonneuses

TL065DZJ



10.8V CXT

## Boulonneuse d'angle 3/8" CXT

- Le mécanisme de vissage à frappe intégré assure un grand couple sans appuyer sur la machine et sans dérapage d'embouts.
- L'interrupteur à levier surdimensionné et la vitesse variable assurent un contrôle parfait de la vitesse de vissage.
- Plus de sécurité grâce au frein électrique arrêtant la machine dès qu'on lâche l'interrupteur.
- Éclairage led intégré pour un travail plus aisé dans les endroits sombres



Accessoires standard:  
346909-5: clip de ceinture, 821549-5: coffret MAKPAC I

Accus compris	0
Couple max.	60 Nm
Régime à vide	0 - 2000 t.p.m.
Cadence de chocs	0 - 3000 min <sup>-1</sup>
Dimensions (Lo x La x H)	361 x 66 x 86 mm
Poids net	1.2 kg

EAN: 0088381843126

TW0200J



## Boulonneuse 1/2" 380W

411

- Carter de frappe en aluminium
- Modèle compact: seulement 251mm de longueur
- Poignée ergonomique enrobée de caoutchouc antidérapant
- Crochet de suspension surdimensionné
- Inverseur droite/gauche individuel



Accessoires standard:  
134841-3: douille à chocs carré 1/2, 821550-0: coffret MAKPAC II

Régime à vide	0 - 2200 t.p.m.
Cadence de chocs	0 - 2200 min <sup>-1</sup>
Couple max.	200 Nm
Dimensions (Lo x La x H)	251 x 72 x 220 mm
Poids sans câble	2,2 kg

EAN: 0088381658485

TW0350J



## Boulonneuse 1/2" 400W

411

- Machine relativement légère et compacte atteignant un couple de serrage élevé (350 Nm).
- Carter de frappe en aluminium.
- Poignée ergonomique enrobée de caoutchouc antidérapant.
- Interrupteur à bascule sur la poignée centrale facilitant l'alternance de montage et démontage.
- Livré dans un MAKPAC, un coffret solide en ABS équipé d'un système de verrouillage permettant d'empiler plusieurs coffrets.



Accessoires standard:  
134841-3: douille à chocs carré 1/2, 821550-0: coffret MAKPAC II

Régime à vide	2000 t.p.m.
Cadence de chocs	2000 min <sup>-1</sup>
Couple max.	350 Nm
Dimensions (Lo x La x H)	282 x 87 x 234 mm
Poids sans câble	3,0 kg

EAN: 0088381659123

6906J



## Boulonneuse 3/4" 850W

100

- Boulonneuse puissante pour les travaux de fixation lourds (boulons standards jusqu'à M24).
- Interrupteur à bascule sur la poignée centrale facilitant l'alternance de montage et démontage.
- Mécanisme de percussion très robuste pour une durée de vie maximale.
- Le carter et le bout arrière de la machine sont caoutchoutés afin d'éviter les dégâts quand on dépose la machine.
- Livré dans un MAKPAC, un coffret solide en ABS équipé d'un système de verrouillage permettant d'empiler plusieurs coffrets.



Accessoires standard:  
122464-9: poignée, 134871-4: douille à chocs carré 3/4 DIN, 821550-0: coffret MAKPAC II

Régime à vide	1700 t.p.m.
Cadence de chocs	1600 min <sup>-1</sup>
Couple max.	588 Nm
Dimensions (Lo x La x H)	327 x 95 x 237 mm
Poids sans câble	5,6 kg

EAN: 0088381669603

TW1000



## Boulonneuse 1" 1300W

153

- Boulonneuse extrêmement puissante pour les travaux de fixation les plus lourds (boulons standards jusqu'à M30).
- Interrupteur à bascule sur la poignée centrale facilitant l'alternance de montage et démontage.
- Mécanisme de percussion très robuste pour une durée de vie maximale.
- Le carter et le bout arrière de la machine sont caoutchoutés afin d'éviter les dégâts quand on dépose la machine.
- Muni d'un œil d'accrochage pour l'utilisation d'un équilibreur.



Accessoires standard:  
134872-2: douille à chocs carré 1", 824737-3: coffret synthétique

Régime à vide	1400 t.p.m.
Cadence de chocs	1500 min <sup>-1</sup>
Couple max.	1000 Nm
Dimensions (Lo x La x H)	375 x 110 x 290 mm
Poids sans câble	8,6 kg

EAN: 0088381062855

COMBOPACKS

PERÇAGE ET VISSAGE

FORAGE ET BURINAGE

MEULAGE ET PONÇAGE

COUPER

SCIER

RABOTAGE ET DEFONÇAGE

CLOUER ET AGRAFER

MESURER

ASPIRATION

DIVERS

JARDINAGE

# Comparatif: machines à batteries LXT 18V

## VISSEUSES-PERCEUSES (À PERCUSSION) À BATTERIES LXT 18V

Modèle	Fonction presulsion	Régime à vide (rpm)	Nombre de vitesses mécaniques	Réglage de couple: nombre de positions	Couple max. franc / progressif (Nm)	Moteur brushless
DDF083	-	0-500 / 0-1700	2	20	40 / 23	✓
DDF483	-	0-500 / 0-1700	2	20	40 / 23	✓
DDF453	-	0-400 / 0-1300	2	16	42 / 27	-
DDF485	-	0-500 / 0-1900	2	21	50/27	✓
DDF482	-	0-600 / 0-1900	2	21	62 / 36	-
DDF481	-	0-400 / 0-2000	2	21	115 / 60	✓
DHP484	✓	0-500 / 0-2000	2	21	54 / 36	✓
DHP481	✓	0-550 / 0-2100	2	21	115 / 60	✓
DHP458	✓	0-2000 / 0-400	2	21	91/58	-
DHP453	✓	0-400 / 0-1300	2	16	42/27	-
DHP483	✓	0-1700 / 0-500	2	20	40/23	✓

## VISSEUSES À CHOCS À BATTERIES LXT 18V

Modèle	Régime à vide (rpm)	Nombre de vitesses électroniques	Couple max. franc / progressif (Nm)	Modes assist	Moteur brushless
DTD152	0-2900	1	165	-	-
DTD153	0-3400	1	170	-	✓
DTD154	0-1100 / 0-2100 / 0-3600	3	175	T	✓
DTD155	0-1300 / 0-3000	2	140	A (houtschroeven)	✓
DTD156	0-2500	1	155	-	-
DTD171	0-1100 / 0-2600 / 0-3200 / 0-3600	4	180	Hout, T1, T2, Reverse auto stop	✓
DT5141	0-1000 / 0-2100 / 0-2700	3	40	T	✓
DTP141	0-1300 / 0-2200 / 0-2700	3	150	-	✓

## BOULONNEUSES À BATTERIES LXT 18V

Modèle	Emmanchement	Régime à vide (rpm)	Nombre de vitesses électroniques	Couple max. franc / progressif (Nm)	Moteur brushless
DTW180	3/8"	0-1300 / 0-2400	2	180	✓
DTW181	1/2"	0-1300 / 0-2400	2	210	✓
DTW190	1/2"	0-2300	1	190	-
DTW285	1/2"	0-1600 / 0-2100 / 0-2800	3	280	✓
DTW300	1/2"	0-1000/0-1300 / 0-1700/0-2400	4	330	✓
DTW450	1/2"	0-1600	1	440	-
DTW1001	3/4"	0-900 / 0-1000 / 0-1800	3	1050	✓
DTW1002	1/2"	0-900 / 0-1000 / 0-1800	3	1000	✓

# Visseuses

## DFS250ZJ



18V LXT BL

### Visseuse 18V

- Équipé d'un système de démarrage/arrêt automatique: le moteur cesse de fonctionner dès que la fixation est faite et redémarre dès que la fixation suivante doit être mise.
- Débrayage automatique et silencieux pour une usure minimale de l'embout et un confort accru lors du vissage en série.
- Embrayage direct en rotation gauche permettant le dévissage sans enlever la butée de profondeur.
- Clip de ceinture permettant de garder la machine toujours sous la main.



Accessoires standard:  
346449-3: clip de ceinture, 784261-7: embout de vissage PH2x25mm, 821550-0: coffret MAKPAC II

Accus compris	0
Régime à vide	0 - 2500 t.p.m.
Ø Max. vis placoplâtre	5 mm
Emmanchem. embout hex.	1/4" DIN3126E
Dimensions (Lo x La x H)	259 x 79 x 259 mm
Poids net	1,5 kg

EAN: 088381832984

## DFS250RTJ



18V LXT BL

### Visseuse 18V

- Équipé d'un système de démarrage/arrêt automatique: le moteur cesse de fonctionner dès que la fixation est faite et redémarre dès que la fixation suivante doit être mise.
- Débrayage automatique et silencieux pour une usure minimale de l'embout et un confort accru lors du vissage en série.
- Embrayage direct en rotation gauche permettant le dévissage sans enlever la butée de profondeur.
- Clip de ceinture permettant de garder la machine toujours sous la main.



Accessoires standard:  
195584-2: chargeur rapide DC18RC, 346449-3: clip de ceinture, 784261-7: embout de vissage PH2x25mm, 821550-0: coffret MAKPAC II

Accus compris	2 x 5,0Ah
Régime à vide	0 - 2500 t.p.m.
Ø Max. vis placoplâtre	5 mm
Emmanchem. embout hex.	1/4" DIN3126E
Dimensions (Lo x La x H)	259 x 79 x 259 mm
Poids net	1,5 kg

EAN: 0088381832953

## DFS452ZJ



18V LXT BL XPT

### Visseuse 18V

- Visseuse pour plaques de plâtre très compacte et légère, à régime élevé pour une fixation ultra rapide aussi bien sur ossature en bois que sur les profilés métalliques.
- Équipé d'un système de démarrage/arrêt automatique: le moteur cesse de fonctionner dès que la fixation est faite et redémarre dès que la fixation suivante doit être mise.
- Excellente maniabilité grâce au corps de machine mince; la prise en main et la poussée dans l'axe de la vis sont facilitées par le façonnage ergonomique à revêtement caoutchouc et interrupteur surdimensionné.



Accessoires standard:  
197025-4: butée, 199155-7: embout de vissage pour adaptateur vis à bande, 346449-3: clip de ceinture, 821550-0: coffret MAKPAC II, P-05979: porte-embout magnétique

Accus compris	0
Régime à vide	0 - 4000 t.p.m.
Ø Max. vis placoplâtre	5 mm
Emmanchem. embout hex.	1/4" DIN3126E
Dimensions (Lo x La x H)	251 x 79 x 259 mm
Poids net	1,5 kg

EAN: 0088381683692

## DFS452RAJ



18V LXT BL XPT

### Visseuse 18V

- Visseuse pour plaques de plâtre très compacte et légère, à régime élevé pour une fixation ultra rapide aussi bien sur ossature en bois que sur les profilés métalliques.
- Équipé d'un système de démarrage/arrêt automatique: le moteur cesse de fonctionner dès que la fixation est faite et redémarre dès que la fixation suivante doit être mise.
- Excellente maniabilité grâce au corps de machine mince; la prise en main et la poussée dans l'axe de la vis sont facilitées par le façonnage ergonomique à revêtement caoutchouc et interrupteur surdimensionné.



Accessoires standard:  
195584-2: chargeur rapide DC18RC, 197025-4: butée, 197254-9: batterie Li-ion BL1820B (2x), 199155-7: embout de vissage pour adaptateur vis à bande, 346449-3: clip de ceinture, 450128-8: protection accu, 821550-0: coffret MAKPAC II, P-05979: porte-embout magnétique

Accus compris	2 x 2,0Ah
Régime à vide	0 - 4000 t.p.m.
Ø Max. vis placoplâtre	5 mm
Emmanchem. embout hex.	1/4" DIN3126E
Dimensions (Lo x La x H)	251 x 79 x 259 mm
Poids net	1,5 kg

EAN: 0088381800525

## DFS452FJX2



18V LXT BL XPT

### Visseuse avec adaptateur pour vis à bande 18V

- Visseuse pour plaques de plâtre très compacte et légère, à régime élevé pour une fixation ultra rapide aussi bien sur ossature en bois que sur les profilés métalliques.
- Cette version est livrée avec un adaptateur pour vis à bande ce qui permet l'alimentation des vis 25-55 mm sur rubant. L'outil peut être utilisé sans ou avec cette module.
- Équipé d'un système de démarrage/arrêt automatique: le moteur cesse de fonctionner dès que la fixation est faite et redémarre dès que la fixation suivante doit être mise.



Accessoires standard:  
191L24-0: adaptateur pour vis à bande, 195584-2: chargeur rapide DC18RC, 197025-4: butée, 197599-5: accu Li-ion BL1830B (2x), 199146-8: adaptateur pour vis à bande, 199155-7: embout de vissage pour adaptateur vis à bande, 346449-3: clip de ceinture...

Accus compris	2 x 3,0Ah
Régime à vide	0 - 4000 t.p.m.
Ø Max. vis placoplâtre	5 mm
Emmanchem. embout hex.	1/4" DIN3126E
Dimensions (Lo x La x H)	251 x 79 x 259 mm
Poids net	1,5 kg

EAN: 0088381860192



# Visseuses

## FS2300K

### Visseuse pour plaques de plâtre 570W

419



- Visseuse compacte et ergonomique à butée de profondeur pour la pose de plaques de plâtre sur ossature en bois.
- Réglage aisé et rapide de la profondeur d'enfoncement, assurant une assise parfaite de la vis.
- Façonnage ergonomique à revêtement caoutchouc et interrupteur surdimensionné facilitant la prise en main et la poussée dans l'axe de la vis.
- Débrayage automatique et silencieux pour une usure minimale de l'embout et un confort accru lors du vissage en série.



Accessoires standard:  
197025-4: butée, 824890-5: coffret synthétique, P-05979: porte-embout magnétique, P-38582: embout de vissage Philips diamant

Ø Max. vis placoplâtre	5 mm
Emmanchem. embout hex.	1/4" DIN3126E
Dimensions (Lo x La x H)	290 x 70 x 207 mm
Poids sans câble	1,7 kg

EAN: 0088381603201

## FS2500K

### Visseuse à butée de profondeur 570W

419



- Visseuse compacte et ergonomique à butée de profondeur pour travaux divers de vissage en série.
- Munie en standard avec butée de profondeur pour vis à tête hexagonale, butée pour vis à plaques de plâtre disponible en option.
- Réglage aisé et rapide de la profondeur d'enfoncement avec une précision de 1/8mm.
- Façonnage ergonomique à revêtement caoutchouc et interrupteur surdimensionné facilitant la prise en main et permettant une poussée puissante dans l'axe de la vis.



Accessoires standard:  
450968-4: butée pour visseuse, 784806-1: douille magnétique, 824890-5: coffret synthétique

Ø Max. vis placoplâtre	5 mm
Emmanchem. embout hex.	1/4" DIN3126E
Dimensions (Lo x La x H)	280 x 70 x 207 mm
Poids sans câble	1,6 kg

EAN: 0088381603232

## FS2701K

### Visseuse à réglage de couple 570W

419



- Visseuse compacte et ergonomique à débrayage réglable pour travaux divers de vissage en série.
- Embrayage par pression à dérapiage réglable en 6 positions, permettant la pose efficace de vis de types divers, qu'il s'agisse de vis à bois, métriques, autotaraudeuses voire même autoforantes.
- Le réglage du couple est notamment indispensable pour enfoncer les vis à serrage franc.
- Façonnage ergonomique à revêtement caoutchouc et interrupteur surdimensionné facilitant la prise en main et permettant une poussée puissante dans l'axe de la vis.



Accessoires standard:  
824890-5: coffret synthétique

Couple max.	10 Nm
Ø Max. vis placoplâtre	5 mm
Capacité boulon standard	M8
Emmanchem. embout hex.	1/4" DIN3126E
Dimensions (Lo x La x H)	283 x 70 x 207 mm
Poids sans câble	1,7 kg

EAN: 0088381603317



# Visseuses

FS4000K



Visseuse pour plaques de plâtre 570W

419

- Visseuse ergonomique et très compacte à butée de profondeur pour la pose rapide de plaques de plâtre sur profilés métalliques ou sur ossature en bois.
- Réglage aisé et rapide de la profondeur d'enfoncement, assurant une assise parfaite de la vis.
- Façonnage ergonomique à revêtement caoutchouc et interrupteur surdimensionné facilitant la prise en main et la poussée dans l'axe de la vis.
- Embrayage direct en rotation gauche permettant le dévissage sans enlever la butée de profondeur.



Accessoires standard:  
158875-2: butée pour visseuse, 197025-4: butée, P-05979: porte-embout magnétique, P-38582: embout de vissage Philips diamant

Régime à vide	0-4000 t.p.m.
Ø Max. vis placoplâtre	5 mm
Emmanchem. embout hex.	1/4" DIN3126E
Dimensions (Lo x La x H)	269 x 65 x 207 mm
Poids sans câble	1,3 kg

EAN: 0088381600866

FS4000JX2



Visseuse pour plaques de plâtre 570W avec adaptateur pour vis à bande

419

- Visseuse ergonomique et très compacte à butée de profondeur pour la pose rapide de plaques de plâtre sur profilés métalliques ou sur ossature en bois.
- Cette version est livrée avec un adaptateur pour vis à bande ce qui permet l'alimentation des vis 25-55 mm sur rubant. L'outil peut être utilisé sans ou avec cette module.
- Réglage aisé et rapide de la profondeur d'enfoncement, assurant une assise parfaite de la vis.
- Embrayage direct en rotation gauche permettant le dévissage sans enlever la butée de profondeur.



Accessoires standard:  
191L24-0: adaptateur pour vis à bande, 197025-4: butée, 199146-8: adaptateur pour vis à bande, 199155-7: embout de vissage pour adaptateur vis à bande, 824890-5: coffret synthétique, P-05979: porte-embout magnétique

Régime à vide	0-4000 t.p.m.
Ø Max. vis placoplâtre	5 mm
Emmanchem. embout hex.	1/4" DIN3126E
Dimensions (Lo x La x H)	269 x 65 x 207 mm
Poids sans câble	1,3 kg

EAN: 0088381860246

FS6300RK



Visseuse pour plaques de plâtre 570W

419

- Visseuse compacte et ergonomique à butée de profondeur pour la pose ultra rapide de plaques de plâtre sur profilés métalliques ou sur ossature en bois.
- Réglage aisé et rapide de la profondeur d'enfoncement, assurant une assise parfaite de la vis.
- Débrayage automatique et silencieux pour une usure minimale de l'embout et un confort accru lors du vissage en série.
- Embrayage direct en rotation gauche permettant le dévissage sans enlever la butée de profondeur.



Accessoires standard:  
197025-4: butée, 824890-5: coffret synthétique, P-05979: porte-embout magnétique, P-38582: embout de vissage Philips diamant

Ø Max. vis placoplâtre	4 mm
Emmanchem. embout hex.	1/4" DIN3126E
Dimensions (Lo x La x H)	279 x 65 x 207 mm
Poids sans câble	1,4 kg

EAN: 0088381600965

FS6300RJX2



Visseuse pour plaques de plâtre 570W + adaptateur pour vis à bande

419

- Visseuse compacte et ergonomique à butée de profondeur pour la pose ultra rapide de plaques de plâtre sur profilés métalliques ou sur ossature en bois.
- Cette version est livrée avec un adaptateur pour vis à bande ce qui permet l'alimentation des vis 25-55 mm sur rubant. L'outil peut être utilisé sans ou avec cette module.
- Réglage aisé et rapide de la profondeur d'enfoncement, assurant une assise parfaite de la vis.
- Embrayage direct en rotation gauche permettant le dévissage sans enlever la butée de profondeur.



Accessoires standard:  
191L24-0: adaptateur pour vis à bande, 197025-4: butée, 199146-8: adaptateur pour vis à bande, 199155-7: embout de vissage pour adaptateur vis à bande, 824890-5: coffret synthétique, P-05979: porte-embout magnétique

Ø Max. vis placoplâtre	4 mm
Emmanchem. embout hex.	1/4" DIN3126E
Dimensions (Lo x La x H)	279 x 65 x 207 mm
Poids sans câble	1,4 kg

EAN: 0088381859387

DFR550ZJ



Visseuse à ruban 55mm 18V

440

- Visseuse sans fil à alimentation des vis sur ruban alliant une excellente productivité à une liberté totale de mouvement lors de la pose des plaques de plâtre sur profilés métalliques ou sur ossature en bois.
- Machine 18V offrant plus de puissance pour les applications exigeantes.
- Machine extra légère mais puissante grâce à la technologie LXT à batteries Li-ion avancées et au moteur quadripôle à aimants haute densité.



Accessoires standard:  
281217-6: clip de ceinture, 821550-0: coffret MAKPAC II, P-67795: embout de vissage PH2x157mm

Accus compris	0
Vitesse max.	4000 t.p.m.
Ø Max. vis placoplâtre	4,2 mm
Longueur vis	25-55 mm
Longueur d'embout	157 mm
Emmanchem. embout hex.	1/4" DIN3126E
Dimensions (Lo x La x H)	424 x 80 x 238 mm
Poids net	1.9 kg

EAN: 0088381669535

18V LXT

COMBOPACKS

PERÇAGE ET VISSAGE

FORAGE ET BURINAGE

MEULAGE ET PONÇAGE

COUPER

SCIER

RABOTAGE ET DEFONCAGE

CLOUER ET AGRAFER

MESURER

ASPIRATION

DIVERS

JARDINAGE

# Visseuses

## DFR550RTJ

### Visseuse à ruban 55mm 18V

440



- Visseuse sans fil à alimentation des vis sur ruban alliant une excellente productivité à une liberté totale de mouvement lors de la pose des plaques de plâtre sur profilés métalliques ou sur ossature en bois.
- Machine 18V offrant plus de puissance pour les applications exigeantes.
- Machine extra légère mais puissante grâce à la technologie LXT à batteries Li-ion avancées et au moteur quadripôle à aimants haute densité.



Accessoires standard:  
195584-2: chargeur rapide DC18RC, 197280-8: Batterie Li-ion BL1850B (2x), 281217-6: clip de ceinture, 450128-8: protection accu, 821550-0: coffret MAKPAC II, P-67795: embout de vissage PH2x157mm

18V LXT

Accus compris	2 x 5,0Ah
Vitesse max.	4000 t.p.m.
Ø Max. vis placoplâtre	4,2 mm
Longueur vis	25-55 mm
Longueur d'embout	157 mm
Emmanchem. embout hex.	1/4" DIN3126E
Dimensions (Lo x La x H)	424 x 80 x 238 mm
Poids net	2,1 kg

EAN: 0088381816748

## DFR750ZK

### Visseuse à ruban 75 mm LXT 18V

440



- Visseuse sans fil à alimentation des vis sur ruban alliant une excellente productivité à une liberté totale de mouvement lors de la pose des plaques de plâtre sur profilés métalliques ou sur ossature en bois.
- Avec une capacité de 75mm, cette visseuse est idéalement adaptée à la pose de plaques isolantes et de plaques de plâtre en double voir triple parement.
- Machine extra légère mais puissante grâce à la technologie LXT à batteries Li-ion avancées et au moteur quadripôle à aimants haute densité.



Accessoires standard:  
141352-1: coffret synthétique, 281217-6: clip de ceinture, P-67804: embout de vissage PH2

18V LXT

Accus compris	0
Vitesse max.	4000 t.p.m.
Ø Max. vis placoplâtre	4,2 mm
Longueur vis	45-75 mm
Longueur d'embout	177 mm
Emmanchem. embout hex.	1/4" DIN3126E
Dimensions (Lo x La x H)	464 x 80 x 238 mm
Poids net	1.9 kg

EAN: 3240890389299

## DFR750RTE

### Visseuse à ruban 75 mm 18V

440



- Visseuse sans fil à alimentation des vis sur ruban alliant une excellente productivité à une liberté totale de mouvement lors de la pose des plaques de plâtre sur profilés métalliques ou sur ossature en bois.
- Avec une capacité de 75mm, cette visseuse est idéalement adaptée à la pose de plaques isolantes et de plaques de plâtre en double voir triple parement.
- Machine extra légère mais puissante grâce à la technologie LXT à batteries Li-ion avancées et au moteur quadripôle à aimants haute densité.



Accessoires standard:  
141352-1: coffret synthétique, 195584-2: chargeur rapide DC18RC, 197280-8: Batterie Li-ion BL1850B (2x), 281217-6: clip de ceinture, 450128-8: protection accu, P-67804: embout de vissage PH2

18V LXT

Accus compris	2 x 5,0Ah
Vitesse max.	4000 t.p.m.
Ø Max. vis placoplâtre	4,2 mm
Longueur vis	45-75 mm
Longueur d'embout	177 mm
Emmanchem. embout hex.	1/4" DIN3126E
Dimensions (Lo x La x H)	464 x 80 x 238 mm
Poids net	2,1 kg

EAN: 0088381816670

## 6843J

### Visseuse à ruban 55 mm 470W

411



- Avec une vitesse de 6000 t.p.m., c'est la visseuse à ruban la plus rapide sur le marché.
- Utilisation aisée d'une seule main grâce au faible poids et à la construction équilibrée.
- Molette surdimensionnée pour un réglage aisé de la profondeur de vissage.
- Tête solide à construction tubulaire en aluminium assurant une excellente durabilité dans les circonstances exigeantes du chantier.
- Débrayage automatique et silencieux pour une usure minimale de l'embout et un confort accru lors du vissage en série.



Accessoires standard:  
345831-3: clip de ceinture, 821549-5: coffret MAKPAC I, P-67795: embout de vissage PH2x157mm

Vitesse max.	6000 t.p.m.
Ø Max. vis placoplâtre	4,2 mm
Longueur vis	25-55 mm
Longueur d'embout	157 mm
Emmanchem. embout hex.	1/4" DIN3126E
Dimensions (Lo x La x H)	400 x 75 x 243 mm
Poids sans câble	2,0 kg

EAN: 0088381660440

## 6844

### Visseuse à ruban 75 mm 470W

411



- Visseuse sur secteur à alimentation des vis sur ruban assurant une productivité maximale lors de la pose des plaques de plâtre sur profilés métalliques ou sur ossature en bois.
- Avec une capacité de 75mm, cette visseuse est idéalement adaptée à la pose de plaques isolantes et de plaques de plâtre en double voir triple parement.
- Utilisation aisée d'une seule main grâce au faible poids et à la construction équilibrée.
- Molette surdimensionnée pour un réglage aisé de la profondeur de vissage.



Accessoires standard:  
345831-3: clip de ceinture, 824808-6: coffret synthétique, P-67804: embout de vissage PH2

Vitesse max.	3000 t.p.m.
Ø Max. vis placoplâtre	4,2 mm
Longueur vis	45-75 mm
Longueur d'embout	177 mm
Emmanchem. embout hex.	1/4" DIN3126E
Dimensions (Lo x La x H)	440 x 75 x 243 mm
Poids sans câble	2,0 kg

EAN: 0088381081993

# Carottesuses

DBM080



Carotteuse diamant à sec 1300W

E80700013

- Carotteuse compacte à une seule vitesse pour le forage à sec jusqu'à Ø 82 mm dans la maçonnerie, les briques silico-calcaires, le béton cellulaire et d'autres matériaux abrasifs.
- Triple protection par débrayage de sécurité, limiteur de courant électronique à signal de surcharge lumineux en cas de force de poussée excessive et disjoncteur thermique coupant le courant en cas de surcharge prolongée.
- Gâchette à variateur de vitesse facilitant une amorce précise du perçage.



Accessoires standard:  
P-45135: coffret métallique

Régime à vide	0 - 3400 t.p.m.
Ø max. béton	82 mm
Filetage de l'arbre	M18
Ø Collet	46 mm
Classe d'étanchéité	IP20
Dimensions (Lo x La x H)	430 x 90 x 140 mm
Poids sans câble	3,8 kg

EAN: 0088381043793

DBM130



Carotteuse diamantée à sec 1700W

E80700019

- Pour le perçage à sec jusqu'à Ø 132 mm dans la maçonnerie, les briques silico-calcaires et autres matériaux abrasifs.
- Deuxième vitesse pour un rendement optimal lors de perçages jusqu'à 70mm.
- Gâchette à variateur de vitesse facilitant une amorce précise du perçage.
- Triple protection par débrayage de sécurité, limiteur de courant électronique à signal de surcharge lumineux en cas de force de poussée excessive et disjoncteur thermique coupant le courant en cas de surcharge prolongée.



Accessoires standard:  
P-45141: coffret métallique

Régime à vide	0 - 1500 t.p.m.
Régime à vide 2	0 - 3000 t.p.m.
Ø max. béton	132 mm
Filetage de l'arbre	M18
Ø Collet	53 mm
Classe d'étanchéité	IP20
Dimensions (Lo x La x H)	515 x 90 x 125 mm
Poids sans câble	5,6 kg

EAN: 0088381043809

DBM131



Carotteuse diamant 1700W

E80700019

- Carotteuse polyvalente pour le perçage à main levée de trous des diamètres les plus courants dans la pierre et le béton, à l'eau ou à sec.
- Munie en standard d'une tête d'arrosage pour le forage à l'eau, équipée d'un accouplement rapide compatible avec le système Gardena et d'une manette de dosage des eaux actionnable sans lâcher la poignée.
- Gâchette à variateur de vitesse facilitant une amorce précise du perçage.



Accessoires standard:  
P-45141: coffret métallique

Régime à vide	0 - 1100 t.p.m.
Régime à vide 2	0 - 2300 t.p.m.
Ø max. béton	132 mm
Filetage de l'arbre	M18
Ø Collet	53 mm
Classe d'étanchéité	IP20
Dimensions (Lo x La x H)	515 x 90 x 125 mm
Poids sans câble	6,1 kg

EAN: 0088381043816

DBM131W



Carotteuse diamant 1700W

E80700019

- Carotteuse polyvalente pour le perçage de trous des diamètres les plus courants dans la brique et le béton, à l'eau ou à sec, à main levée ou sur support de perçage.
- Livrée avec support de perçage inclinable.
- Munie en standard d'une tête d'arrosage pour le forage à l'eau, équipée d'un accouplement rapide compatible avec le système Gardena et d'une manette de dosage des eaux actionnable sans lâcher la poignée.
- Gâchette à variateur de vitesse facilitant une amorce précise du perçage.



Accessoires standard:  
P-40082: support de perçage pour perceuse à diamant, P-45141: coffret métallique

Régime à vide	0 - 1100 t.p.m.
Régime à vide 2	0 - 2300 t.p.m.
Ø max. béton	132 mm
Filetage de l'arbre	M18
Ø Collet	53 mm
Classe d'étanchéité	IP20
Dimensions (Lo x La x H)	515 x 90 x 125 mm
Poids sans câble	6,1 kg

EAN: 0088381045650

DBM230W



Carotteuse diamant 2500W

E80700019

- Carotteuse puissante sur support, construite spécialement pour le perçage à l'eau de trous de diamètre important (jusqu'à 230mm).
- Moteur puissant 2500W à démarrage progressif et à triple protection par débrayage de sécurité, limiteur de courant électronique à signal de surcharge lumineux en cas de force de poussée excessive et disjoncteur thermique coupant le courant en cas de surcharge prolongée.
- Colonne de guidage inclinable en aluminium résistant à la torsion, avec échelles graduées indiquant l'inclinaison et la profondeur de perçage.



Accessoires standard:  
P-54190: support de perçage pour perceuses à diamant

Régime à vide	390 t.p.m.
Régime à vide 2	1040 t.p.m.
Régime à vide 3	1700 t.p.m.
Ø max. béton	230 mm
Filetage de l'arbre	5/4" UNC
Classe d'étanchéité	IP20
Dimensions (Lo x La x H)	610 x 140 x 190 mm
Poids sans câble	11,2 kg

EAN: 3240890389305

COMBOPACKS

PERÇAGE ET VISSAGE

FORAGE ET BURINAGE

MEULAGE ET PONÇAGE

COUPER

SCIER

RABOTAGE ET DEFONÇAGE

CLOUER ET AGRAFER

MESURER

ASPIRATION

DIVERS

JARDINAGE

# Perceuses et visseuses - Divers

DS4012

Perceuse/malaxeur 750 W



- Perceuse à bas régime pour les travaux de perçage exigeants dans le bois et le métal et pour le malaxage de produits visqueux.
- Marche gauche / droite par interrupteur basculant permettant d'alterner aisément les deux sens de rotation, facilitant par exemple les perçages en série avec des forets de charpente.
- Interrupteur à variateur de vitesse surdimensionné, assurant une amorce facile du perçage sans dérapier et permettant en outre d'utiliser la machine pour des travaux de vissage.



Accessoires standard:  
152492-0: poignée latérale, 193822-6: mandrin à couronne dentée,  
763440-0: clé à mandrin 13mm

Régime à vide	0 - 600 t.p.m.
Ø Max. acier	13 mm
Ø Max. bois	36 mm
Mandrin	2-13 mm
Ø Collet	43 mm
Dimensions (Lo x La x H)	340 x 83 x 390 mm
Poids sans câble	2,8 kg

EAN: 0088381690720

HB500

Perceuse magnétique 1150Wc

EIB106C



- Carotreuse à embase magnétique pour le perçage rapide et efficace de trous jusqu'à 50mm dans les tôles et poutrelles à partir de 6mm d'épaisseur.
- Dotée d'un système d'emmanchement sans outils pour trépan à queue Weldon 19,05mm (3/4").
- Boîte à deux vitesses en bain d'huile, pour une vitesse d'usinage adaptée aussi bien aux petits qu'aux grands diamètres.



Régime à vide	350 t.p.m.
Régime à vide 2	650 t.p.m.
Puissance nominale	1150 W
Ø Max. acier	50 mm
Force de serrage	9300 N
magnétique	
Emmanchement Weldon	✓
Réservoir huile de coupe	350 ml
Dimensions (Lo x La x H)	290 x 150 x 450 mm
Poids sans câble	18,5 kg

EAN: 0088381622981



## FORAGE ET BURINAGE



-  Double Insulation
-  Vitesse variable
-  Frein électrique ou mécanique
-  Inverseur G+D
-  2 vitesses mécaniques
-  3 vitesses mécaniques
-  Mandrin autoserrant avec blocage
-  Réglage de couple / positions 16
-  Réglage de couple / positions 18
-  Réglage de couple / positions 21
-  Emmanchement SDS-PLUS
-  Emmanchement SDS-MAX
-  Emmanchement hexagonal 17mm
-  Emmanchement hexagonal 19mm
-  Emmanchement hexagonal 21mm
-  Emmanchement hexagonal 28.6mm
-  Porte-outil cannelée
-  Emmanchement hexagonal 30mm
-  Débrayage de sécurité
-  Commande de vitesse électronique
-  Soft Start
-  Récupération des poussières
-  Avec éclairage
-  Coffret

# Comparatif: marteaux perforateurs - burineurs

## MARTEAUX PERFORATEURS - BURINEURS À BATTERIES 18V/2x18V

Modèle	SDS plus	SDS max	Fonctions Visseuse (1) Marteau perforateur (2) Marteau burineur (3)	Diamètre max. dans le béton (mm)	Diamètre opti- male dans le béton (mm)	Tension	Énergie de frappe (Joule)	Poids (kg)	AVT	Soft No Load	AWS
DHR164	✓	-	1-2	16	8	14,4V	1,2	2,5	-	-	-
DHR165	✓	-	1-2	16	8	18V	1,3	2,5	-	-	-
DHR171	✓	-	1-2	17	8	18V	1,2	2,1	-	-	-
DHR182	✓	-	1-2	18	9	18V	1,7	2,4	-	-	-
DHR202	✓	-	1-2-3	20	10	18V	2	3,5	-	-	-
DHR243	✓	-	1-2-3	24	12	18V	2	3,4	-	-	-
DHR243RTJV	✓	-	1-2-3	24	12	18V	2	4,8	-	-	-
DHR283	✓	-	1-2-3	28	16	2 x 18V = 36V	2,8	4,1	✓	✓	✓
DHR264	✓	-	1-2-3	26	16	2 x 18V = 36V	2,5	4,7	-	-	-
DHR400		✓	1-2-3	40	22	2 x 18V = 36V	8	7,3	✓	✓	✓
BHR262	✓	-	1-2-3	26	16	36V	2,5	4,6	-	-	-
BHR262T	✓	-	1-2-3	26	16	36V	2,5	4,8	-	-	-

## MARTEAUX PERFORATEURS ET PERFO- BURINEURS 40Vmax

Modèle	SDS plus	SDS max	Fonctions Visseuse (1) Marteau perforateur (2) Marteau burineur (3)	Diamètre max. dans le béton (mm)	Diamètre optimale dans le béton (mm)	Tension	Énergie de frappe (Joule)	Poids (kg)	AVT	Soft No Load	AWS
HR002G	✓	-	1-2-3	28	16	36V (40Vmax)	2,9	4,1	✓	✓	✓

## MARTEAUX PERFORATEURS ET PERFO- BURINEURS 230V

Modèle	SDS plus	SDS max	Visseuse (1) Marteau perforateur (2) Marteau burineur (3)	Diamètre max. dans le béton (mm)	Diamètre optimale dans le béton (mm)	Puissance (W)	Énergie de frappe (Joule)	Poids (kg)	AVT	Soft No Load
HR1830	✓	-	1-2	18	8	440	1,2	1,9	-	-
HR1841	✓	-	1-2	18	8	470	1,4	2	✓	-
HR2600	✓	-	1-2	26	18	800	2,4	2,8	-	-
HR2650	✓	-	1-2-3	26	18	800	2,2	4,1	-	-
HR2651	✓	-	1-2-3	26	18	800	2,2	4,2	✓	-
HR2800	✓	-	1-2	28	18	800	2,8	3,4	-	-
HR2470	✓	-	1-2-3	24	18	780	2,4	3	-	-
HR2470FT	✓	-	1-2-3	24	18	780	2,4	2,9	-	-
HR2630	✓	-	1-2-3	26	18	800	2,4	2,8	-	-
HR2630T	✓	-	1-2-3	26	18	800	2,4	2,9	-	-
HR2631FT	✓	-	1-2-3	26	18	800	2,4	3	✓	-
HR2811FT	✓	-	1-2-3	28	18	800	2,9	3,6	-	-
HR3200C	✓	-	1-2-3	32	22	850	5,1	4,8	-	-
HR3210FCT	✓	-	1-2-3	32	22	850	4,9	5,4	✓	-
HR3541FC	-	✓	1-2-3	35	25	850	5,7	5,6	✓	✓
HR4013C	-	✓	1-2-3	40	30	1100	8	6,8	✓	✓
HR4511C	-	✓	1-2-3	45	35	1350	9,4	8,8	✓	-
HR5212C	-	✓	1-2-3	52	40	1500	18,9	12,1	✓	✓

# Marteaux perforateurs

## HR002GZ02



40Vmax XGT BL AWS AVT AFT BRUSHLESS XPT

### Perfo-burineur SDS+ 40Vmax

- Marteau perforateur/burineur à batteries léger et compact à trois fonctions: perceuse, perforateur, burineur léger; muni d'un système d'échange rapide avec mandrin SDS-plus pour forets à béton et mandrin automatique à mors en carbure pour forets à bois ou à métaux.
- La tension de fonctionnement plus élevée de la technologie XGT rend la machine plus résistante au travail continu à des charges élevées.
- Equipé du système AVT (Anti-Vibration Technology) assurant un taux de vibrations minimal.



Accessoires standard:  
198900-7: unité Bluetooth AWS, 198993-4: graisse pour mèches (100g), 199138-7: mandrin SDS+ serrage rapide, 199139-5: mandrin automatique, 331886-4: butée de profondeur, 443122-7: chiffon, 821552-6: coffret MAKPAC IV

Accus compris	0
Régime à vide	0 - 980 t.p.m.
Cadence de chocs	0 - 5000 min <sup>-1</sup>
Energie de frappe (EPTA)	2,9 J
Ø max. béton	28 mm
Vibr. forage à percussion	9,5 m/s <sup>2</sup>
Pression sonore	92 dB(A)
Dimensions (Lo x La x H)	389 x 102 x 232 mm
Poids net	4,1 kg

EAN: 0088381892919

## HR002GZ05



40Vmax XGT BL AWS AVT AFT BRUSHLESS XPT

### Perfo-burineur SDS+ 40Vmax

- Marteau perforateur/burineur à batteries léger et compact à trois fonctions: perceuse, perforateur, burineur léger; muni d'un système d'échange rapide avec mandrin SDS-plus pour forets à béton et mandrin automatique à mors en carbure pour forets à bois ou à métaux.
- Le module d'aspiration DX14 avec une bouche télescopique permet de travaux de perçage sans poussières avec des forets jusqu'à 260 mm en longueur.



Accessoires standard:  
191E60-4: système d'aspiration DX14, 198900-7: unité Bluetooth AWS, 198993-4: graisse pour mèches (100g), 199138-7: mandrin SDS+ serrage rapide, 199139-5: mandrin automatique, 331886-4: butée de profondeur, 443122-7: chiffon, 821552-6: coffret MAKPAC IV

Accus compris	0
Régime à vide	0 - 980 t.p.m.
Cadence de chocs	0 - 5000 min <sup>-1</sup>
Energie de frappe (EPTA)	2,9 J
Ø max. béton	28 mm
Vibr. forage à percussion	9,5 m/s <sup>2</sup>
Pression sonore	92 dB(A)
Dimensions (Lo x La x H)	389 x 102 x 232 mm
Poids net	5,7 kg

EAN: 0088381892940





# Marteaux perforateurs

## HR002GM202



### Perfo-burineur SDS+ 40Vmax

- Marteau perforateur/burineur à batteries léger et compact à trois fonctions: perceuse, perforateur, burineur léger; muni d'un système d'échange rapide avec mandrin SDS-plus pour forets à béton et mandrin automatique à mors en carbure pour forets à bois ou à métaux.
- La tension de fonctionnement plus élevée de la technologie XGT rend la machine plus résistante au travail continu à des charges élevées.
- Equipé du système AVT (Anti-Vibration Technology) assurant un taux de vibrations minimal.



Accessoires standard:

191B26-6: Accu Li-ion BL4040 (2x), 191C10-7: Adaptateur de charge ADP04, 191E07-8: Chargeur rapide XGT 40Vmax, 198900-7: unité Bluetooth AWS, 198993-4: graisse pour mèches (100g), 199138-7: mandrin SDS+ serrage rapide, 199139-5: mandrin automatique...

40Vmax XGT BL AWS AVT AFT SREL XPT

Accus compris	2 x 4,0Ah
Régime à vide	0 - 980 t.p.m.
Cadence de chocs	0 - 5000 min <sup>-1</sup>
Energie de frappe (EPTA)	2,9 J
Ø max. béton	28 mm
Vibr. forage à percussion	9,5 m/s <sup>2</sup>
Pression sonore	92 dB(A)
Dimensions (Lo x La x H)	389 x 102 x 232 mm
Poids net	4,1 kg

EAN: 0088381892865

## HR002GM204



### Perfo-burineur SDS+ 40Vmax

- Marteau perforateur/burineur à batteries léger et compact à trois fonctions: perceuse, perforateur, burineur léger; muni d'un système d'échange rapide avec mandrin SDS-plus pour forets à béton et mandrin automatique à mors en carbure pour forets à bois ou à métaux.
- Le module d'aspiration DX14 avec une bouche télescopique permet de travaux de perçage sans poussières avec des forets jusqu'à 260 mm en longueur.



Accessoires standard:

191B26-6: Accu Li-ion BL4040 (2x), 191C10-7: Adaptateur de charge ADP04, 191E07-8: Chargeur rapide XGT 40Vmax, 191E60-4: système d'aspiration DX14, 198900-7: unité Bluetooth AWS, 198993-4: graisse pour mèches (100g), 199138-7: mandrin SDS+ serrage rapide...

40Vmax XGT BL AWS AVT AFT SREL XPT

Accus compris	2 x 4,0Ah
Régime à vide	0 - 980 t.p.m.
Cadence de chocs	0 - 5000 min <sup>-1</sup>
Energie de frappe (EPTA)	2,9 J
Ø max. béton	28 mm
Vibr. forage à percussion	9,5 m/s <sup>2</sup>
Pression sonore	92 dB(A)
Dimensions (Lo x La x H)	389 x 102 x 232 mm
Poids net	5,7 kg

EAN: 0088381892872

## DHR264ZJ



### Perfo-burineur SDS+ 2x18V

- Le perforateur à batteries idéal pour le perçage de trous d'ancrage.
- Marteau polyvalent grâce aux trois fonctions: perceuse à mandrin automatique, perforateur, burineur léger.
- Equilibre et ergonomie excellents: la poignée confortable amortissant les vibrations est montée en ligne derrière le foret, et grâce à la batterie placée à l'arrière de la machine, le centre de gravité se trouve très près de la poignée.
- Système d'échange rapide avec mandrin SDS-plus pour forets à béton et mandrin automatique à mors en carbure pour forets à bois ou à métaux.



Accessoires standard:

194079-2: mandrin automatique, 194080-7: mandrin SDS+ serrage rapide, 198993-4: graisse pour mèches (100g), 324219-0: butée de profondeur, 443122-7: chiffon, 821552-6: coffret MAKPAC IV

36V LXT XPT

Accus compris	0
Régime à vide	0 - 1250 t.p.m.
Cadence de chocs	0 - 5000 min <sup>-1</sup>
Energie de frappe (EPTA)	2,5 J
Ø max. béton	26 mm
Vibr. forage à percussion	15,5 m/s <sup>2</sup>
Pression sonore	94 dB(A)
Dimensions (Lo x La x H)	350 x 116 x 232 mm
Poids net	4,1 kg

EAN: 0088381663694

## DHR264PT2J



### Perfo-burineur SDS+ 2x18V

- Le perforateur à batteries idéal pour le perçage de trous d'ancrage.
- Equilibre et ergonomie excellents: la poignée confortable amortissant les vibrations est montée en ligne derrière le foret, et grâce à la batterie placée à l'arrière de la machine, le centre de gravité se trouve très près de la poignée.
- Système d'échange rapide avec mandrin SDS-plus pour forets à béton et mandrin automatique à mors en carbure pour forets à bois ou à métaux.



Accessoires standard:

194079-2: mandrin automatique, 194080-7: mandrin SDS+ serrage rapide, 196933-6: chargeur rapide double DC18RD, 197280-8: Batterie Li-ion BL1850B (2x), 198993-4: graisse pour mèches (100g), 324219-0: butée de profondeur, 443122-7: chiffon, 451153-2: protection pour batterie.

36V LXT XPT

Accus compris	2 x 5,0Ah
Régime à vide	0 - 1250 t.p.m.
Cadence de chocs	0 - 5000 min <sup>-1</sup>
Energie de frappe (EPTA)	2,5 J
Ø max. béton	26 mm
Vibr. forage à percussion	15,5 m/s <sup>2</sup>
Pression sonore	94 dB(A)
Dimensions (Lo x La x H)	350 x 116 x 232 mm
Poids net	4,1 kg

EAN: 0088381813785

## DHR283ZJU



### Perfo-burineur SDS+ 2x18V

- Marteau perforateur/burineur à batteries léger et compact à trois fonctions: perceuse, perforateur, burineur léger; muni d'un système d'échange rapide avec mandrin SDS-plus pour forets à béton et mandrin automatique à mors en carbure pour forets à bois ou à métaux.
- Equipé du système AVT (Anti-Vibration Technology) assurant un taux de vibrations minimal.
- AWS (Auto-start Wireless System): connection Bluetooth entre la machine et l'aspirateur.



Accessoires standard:

198900-7: unité Bluetooth AWS, 198993-4: graisse pour mèches (100g), 199138-7: mandrin SDS+ serrage rapide, 199139-5: mandrin automatique, 324219-0: butée de profondeur, 443122-7: chiffon, 821552-6: coffret MAKPAC IV

36V LXT BL AFT AVT SREL AWS XPT

Accus compris	0
Régime à vide	0 - 980 t.p.m.
Cadence de chocs	0 - 5000 min <sup>-1</sup>
Energie de frappe (EPTA)	2,8 J
Ø max. béton	28 mm
Vibr. forage à percussion	9,5 m/s <sup>2</sup>
Pression sonore	92 dB(A)
Dimensions (Lo x La x H)	404 x 134 x 232 mm
Poids net	4,1 kg

EAN: 0088381857871

# Marteaux perforateurs

## DHR283G2JU



36V LXT BL AFT AVT SREL AWS XPT

### Perfo-burineur SDS+ 2x18V

- Marteau perforateur/burineur à batteries léger et compact à trois fonctions: perceuse, perforateur, burineur léger; muni d'un système d'échange rapide avec mandrin SDS-plus pour forets à béton et mandrin automatique à mors en carbure pour forets à bois ou à métaux.
- Equipé du système AVT (Anti-Vibration Technology) assurant un taux de vibrations minimal.
- AWS (Auto-start Wireless System): connection Bluetooth entre la machine et l'aspirateur.



Accessoires standard:

196933-6: chargeur rapide double DC 18RD, 197422-4: Accu Li-ion BL1860B (2x), 198900-7: unité Bluetooth AWS, 198993-4: graisse pour mèches (100g), 199138-7: mandrin SDS+ serrage rapide, 199139-5: mandrin automatique, 324219-0: butée de profondeur, 443122-7: chiffon.

Accus compris	2 x 6,0 Ah
Régime à vide	0 - 980 t.p.m.
Cadence de chocs	0 - 5000 min <sup>-1</sup>
Energie de frappe (EPTA)	2,8 J
Ø max. béton	28 mm
Vibr. forage à percussion	9,5 m/s <sup>2</sup>
Pression sonore	92 dB(A)
Dimensions (Lo x La x H)	404 x 134 x 232 mm
Poids net	4,1 kg

EAN: 0088381857918

## DHR283ZWJU



36V LXT BL AFT AVT SREL AWS XPT

### Perfo-burineur SDS+ 2x18V

- Marteau perforateur/burineur à batteries léger et compact à trois fonctions: perceuse, perforateur, burineur léger; muni d'un système d'échange rapide avec mandrin SDS-plus pour forets à béton et mandrin automatique à mors en carbure pour forets à bois ou à métaux.
- Equipé du système AVT (Anti-Vibration Technology) assurant un taux de vibrations minimal.
- AWS (Auto-start Wireless System): connection Bluetooth entre la machine et l'aspirateur.



Accessoires standard:

198900-7: unité Bluetooth AWS, 198993-4: graisse pour mèches (100g), 199138-7: mandrin SDS+ serrage rapide, 199139-5: mandrin automatique, 199585-2: système d'aspiration DX09, 324219-0: butée de profondeur, 443122-7: chiffon, 821552-6: coffret MAK PAC

Accus compris	0
Régime à vide	0 - 980 t.p.m.
Cadence de chocs	0 - 5000 min <sup>-1</sup>
Energie de frappe (EPTA)	2,8 J
Ø max. béton	28 mm
Vibr. forage à percussion	8,0 m/s <sup>2</sup>
Pression sonore	92 dB(A)
Dimensions (Lo x La x H)	404 x 134 x 232 mm
Poids net	5,5 kg

EAN: 0088381857895

## DHR283GJX1



36V LXT BL AFT AVT SREL AWS XPT

### Perfo-burineur SDS+ 2x18V

- Marteau perforateur/burineur à batteries léger et compact à trois fonctions: perceuse, perforateur, burineur léger; muni d'un système d'échange rapide avec mandrin SDS-plus pour forets à béton et mandrin automatique à mors en carbure pour forets à bois ou à métaux.
- Equipé du système AVT (Anti-Vibration Technology) assurant un taux de vibrations minimal.
- AWS (Auto-start Wireless System): connection Bluetooth entre la machine et l'aspirateur.



Accessoires standard:

196933-6: chargeur rapide double DC 18RD, 197422-4: Accu Li-ion BL1860B (2x), 198900-7: unité Bluetooth AWS, 198993-4: graisse pour mèches (100g), 199138-7: mandrin SDS+ serrage rapide, 199139-5: mandrin automatique, 199585-2: système d'aspiration DX09...

Accus compris	2 x 6,0Ah
Régime à vide	0 - 980 t.p.m.
Cadence de chocs	0 - 5000 min <sup>-1</sup>
Energie de frappe (EPTA)	2,8 J
Ø max. béton	28 mm
Vibr. forage à percussion	8,0 m/s <sup>2</sup>
Pression sonore	92 dB(A)
Dimensions (Lo x La x H)	404 x 134 x 232 mm
Poids net	5,5 kg

EAN: 0088381887106

## DHR400ZKU



36V LXT SREL AWS AVT

### Perfo-burineur SDS-MAX 2x18V

- Le système breveté Anti Vibration Technology (en abrégé AVT) avec contrepoids dirigé par pression d'air et poignée amortie par ressort, assure un taux vibratoire minimal et donc un confort maximal.
- XPT (eXtreme Protection Technology): divers détails de construction assurent la meilleure résistance à l'eau et aux poussières disponible sur le marché.
- AWS (Auto-start Wireless System): connection Bluetooth entre la machine et l'aspirateur.



Accessoires standard:

123138-5: poignée latérale droite cpl, 196792-8: poignée latérale 73 en forme D, 198900-7: unité Bluetooth AWS, 198993-4: graisse pour mèches (100g), 331955-1: butée de profondeur, 443122-7: chiffon, 821746-3: coffret synthétique

Accus compris	0
Régime à vide	250 - 500 t.p.m.
Cadence de chocs	1450 - 2900 min <sup>-1</sup>
Energie de frappe (EPTA)	8,0 J
Ø max. béton	40 mm
Vibr. forage à percussion	5,0 m/s <sup>2</sup>
Pression sonore	91 dB(A)
Dimensions (Lo x La x H)	437 x 120 x 285 mm
Poids net	7,3 kg

EAN: 0088381856171

## DHR400ZKU1



36V LXT SREL AWS AVT

### Perfo-burineur SDS-MAX 2x18V

- Le système breveté Anti Vibration Technology (en abrégé AVT) avec contrepoids dirigé par pression d'air et poignée amortie par ressort, assure un taux vibratoire minimal et donc un confort maximal.
- AWS (Auto-start Wireless System): connection Bluetooth entre la machine et l'aspirateur.
- Le régime est automatiquement réduit en marche à vide, réduisant encore davantage les vibrations et facilitant le positionnement du burin.



Accessoires standard:

123138-5: poignée latérale droite cpl, 196792-8: poignée latérale 73 en forme D, 198900-7: unité Bluetooth AWS, 198993-4: graisse pour mèches (100g), 199142-6: set d'aspiration de poussière pour forage, 331955-1: butée de profondeur, 443122-7: chiffon, 821746-3: coffret synthétique

Accus compris	0
Régime à vide	250 - 500 t.p.m.
Cadence de chocs	1450 - 2900 min <sup>-1</sup>
Energie de frappe (EPTA)	8,0 J
Ø max. béton	40 mm
Pression sonore	91 dB(A)
Dimensions (Lo x La x H)	437 x 120 x 285 mm
Poids net	7,3 kg

EAN: 0088381861779

# Marteaux perforateurs

## DHR400PG2U



36V LXT BL SPSL AWS AVT

## Perfo-burineur SDS-MAX LXT 2x18V

- Le système breveté Anti Vibration Technology (en abrégé AVT) avec contrepoids dirigé par pression d'air et poignée amortie par ressort, assure un taux vibratoire minimal et donc un confort maximal.
- AWS (Auto-start Wireless System): connection Bluetooth entre la machine et l'aspirateur.
- Le régime est automatiquement réduit en marche à vide, réduisant encore davantage les vibrations et facilitant le positionnement du burin.



Accessoires standard:

123138-5: poignée latérale droite cpl, 196792-8: poignée latérale 73 en forme D, 196933-6: chargeur rapide double DC18RD, 197422-4: Accu Li-ion BL1860B (2x), 198900-7: unité Bluetooth AWS, 198993-4: graisse pour mèches (100g), 331955-1: butée de profondeur, 443122-7: chiffon.

Accus compris	2 x 6,0Ah
Régime à vide	250 - 500 t.p.m.
Cadence de chocs	1450 - 2900 min <sup>-1</sup>
Energie de frappe (EPTA)	8,0 J
Ø max. béton	40 mm
Pression sonore	91 dB(A)
Dimensions (Lo x La x H)	437 x 120 x 285 mm
Poids net	7,3 kg

EAN: 0088381856218

## DHR400PGU1



36V LXT BL SPSL AWS AVT

## Perfo-burineur SDS-MAX LXT 2x18V

- Le système breveté Anti Vibration Technology (en abrégé AVT) avec contrepoids dirigé par pression d'air et poignée amortie par ressort, assure un taux vibratoire minimal et donc un confort maximal.
- AWS (Auto-start Wireless System): connection Bluetooth entre la machine et l'aspirateur.
- Le régime est automatiquement réduit en marche à vide, réduisant encore davantage les vibrations et facilitant le positionnement du burin.



Accessoires standard:

123138-5: poignée latérale droite cpl, 196792-8: poignée latérale 73 en forme D, 196933-6: chargeur rapide double DC18RD, 197422-4: Accu Li-ion BL1860B (2x), 198900-7: unité Bluetooth AWS, 198993-4: graisse pour mèches (100g), 199142-6: set d'aspiration de poussière pour forage.

Accus compris	2 x 6,0Ah
Régime à vide	250 - 500 t.p.m.
Cadence de chocs	1450 - 2900 min <sup>-1</sup>
Energie de frappe (EPTA)	8,0 J
Ø max. béton	40 mm
Pression sonore	91 dB(A)
Dimensions (Lo x La x H)	437 x 120 x 285 mm
Poids net	7,3 kg

EAN: 0088381864725

## DHR165ZJ



18V LXT XPT

## Marteau perforateur SDS+ 18V

- Machine compacte et légère, convient parfaitement pour des travaux en hauteur.
- Muni d'un débrayage de sécurité et d'un arrêt de frappe pour le perçage du bois et du métal.
- Les batteries avancées Li-ion LXT constituent le top absolu en rapport poids/puissance.
- Poignée ergonomique s'amincissant vers le bas et revêtue de caoutchouc.
- Éclairage led intégré pour un travail plus aisé dans les endroits sombres



Accessoires standard:

415486-9: butée de profondeur, 821551-8: coffret MAKPAC III

Accus compris	0
Régime à vide	0 - 1600 t.p.m.
Cadence de chocs	0 - 5300 min <sup>-1</sup>
Energie de frappe (EPTA)	1,3 J
Ø max. béton	16 mm
Taux vibratoire	12 m/s <sup>2</sup>
Pression sonore	88 dB(A)
Dimensions (Lo x La x H)	297 x 79 x 253 mm
Poids net	2,3 kg

EAN: 0088381685795

## DHR165RTJ



18V LXT XPT

## Marteau perforateur SDS+ 18V

- Machine compacte et légère, convient parfaitement pour des travaux en hauteur.
- Muni d'un débrayage de sécurité et d'un arrêt de frappe pour le perçage du bois et du métal.
- Les batteries avancées Li-ion LXT constituent le top absolu en rapport poids/puissance.
- Éclairage led intégré pour un travail plus aisé dans les endroits sombres



Accessoires standard:

195584-2: chargeur rapide DC18RC, 415486-9: butée de profondeur, 821551-8: coffret MAKPAC III

Accus compris	2 x 5,0Ah
Régime à vide	0 - 1600 t.p.m.
Cadence de chocs	0 - 5300 min <sup>-1</sup>
Energie de frappe (EPTA)	1,3 J
Ø max. béton	16 mm
Taux vibratoire	12 m/s <sup>2</sup>
Pression sonore	88 dB(A)
Dimensions (Lo x La x H)	297 x 79 x 253 mm
Poids net	2,3 kg

EAN: 0088381813778

## DHR171ZJ



18V LXT BL XPT

## Marteau perforateur SDS+ 18V

- Machine compacte et légère, convient parfaitement pour des travaux en hauteur.
- Muni d'un débrayage de sécurité et d'un arrêt de frappe pour le perçage du bois et du métal.
- Les batteries avancées Li-ion LXT constituent le top absolu en rapport poids/puissance.
- Poignée ergonomique s'amincissant vers le bas et revêtue de caoutchouc.
- Éclairage led intégré pour un travail plus aisé dans les endroits sombres



Accessoires standard:

415486-9: butée de profondeur, 821551-8: coffret MAKPAC III

Accus compris	0
Régime à vide	0 - 680 t.p.m.
Cadence de chocs	0 - 4800 min <sup>-1</sup>
Energie de frappe (EPTA)	1,2 J
Ø max. béton	17 mm
Taux vibratoire	9 m/s <sup>2</sup>
Pression sonore	86 dB(A)
Dimensions (Lo x La x H)	273 x 86 x 194 mm
Poids net	2,1 kg

EAN: 0088381848534

# Marteaux perforateurs

## DHR171RTJ



18V LXT BL XPT

### Marteau perforateur SDS+ 18V

- Machine compacte et légère, convient parfaitement pour des travaux en hauteur.
- Muni d'un débrayage de sécurité et d'un arrêt de frappe pour le perçage du bois et du métal.
- Les batteries avancées Li-ion LXT constituent le top absolu en rapport poids/puissance.
- Poignée ergonomique s'amincissant vers le bas et revêtue de caoutchouc.
- Éclairage led intégré pour un travail plus aisé dans les endroits sombres



Accessoires standard:  
195584-2: chargeur rapide DC18RC, 415486-9: butée de profondeur, 821551-8: coffret MAKPAC III

Accus compris	2 x 5,0Ah
Régime à vide	0 - 680 t.p.m.
Cadence de chocs	0 - 4800 min <sup>-1</sup>
Energie de frappe (EPTA)	1,2 J
Ø max. béton	17 mm
Taux vibratoire	9 m/s <sup>2</sup>
Pression sonore	86 dB(A)
Dimensions (Lo x La x H)	273 x 86 x 194 mm
Poids net	2,1 kg

EAN: 0088381848589

## DHR182ZJ



18V LXT BL AVT XPT AWS

### Perfo-burineur SDS+ 18V

- Marteau perforateur/burineur à batteries polyvalent à trois fonctions: perceuse, perforateur, burineur léger.
- Moteur sans charbons à pilotage électronique assurant un rendement moteur hors pair et réduisant fortement l'échauffement.
- Equipé du système AVT (Anti-Vibration Technology) assurant un taux de vibrations minimal.
- AWS (Auto-start Wireless System): connection Bluetooth entre la machine et l'aspirateur.



Accessoires standard:  
158057-6: GRIP 36 HR2460/2470, 415486-9: butée de profondeur, 821552-6: coffret MAKPAC IV

Accus compris	0
Régime à vide	0 - 1350 t.p.m.
Cadence de chocs	0 - 5000 min <sup>-1</sup>
Energie de frappe (EPTA)	1,7 J
Ø max. béton	18 mm
Vibr. forage à percussion	11 m/s <sup>2</sup>
Pression sonore	89 dB(A)
Dimensions (Lo x La x H)	301 x 82 x 285 mm
Poids net	2,4 kg

EAN: 0088381873765

## DHR182RTJ



18V LXT BL AVT XPT AWS

### Perfo-burineur SDS+ 18V

- Marteau perforateur/burineur à batteries polyvalent à trois fonctions: perceuse, perforateur, burineur léger.
- Moteur sans charbons à pilotage électronique assurant un rendement moteur hors pair et réduisant fortement l'échauffement.
- Equipé du système AVT (Anti-Vibration Technology) assurant un taux de vibrations minimal.
- AWS (Auto-start Wireless System): connection Bluetooth entre la machine et l'aspirateur.



Accessoires standard:  
158057-6: GRIP 36 HR2460/2470, 195584-2: chargeur rapide DC18RC, 197280-8: Batterie Li-ion BL1850B (2x), 415486-9: butée de profondeur, 821552-6: coffret MAKPAC IV

Accus compris	0
Régime à vide	0 - 1350 t.p.m.
Cadence de chocs	0 - 5000 min <sup>-1</sup>
Energie de frappe (EPTA)	1,7 J
Ø max. béton	18 mm
Vibr. forage à percussion	11 m/s <sup>2</sup>
Pression sonore	89 dB(A)
Dimensions (Lo x La x H)	301 x 82 x 285 mm
Poids net	2,4 kg

EAN: 0088381873833

## DHR182ZWJ



18V LXT BL AVT XPT AWS

### Perfo-burineur SDS+ 18V

- Marteau perforateur/burineur à batteries polyvalent à trois fonctions: perceuse, perforateur, burineur léger.
- Le module d'aspiration DX05 fourni en standard permet de travaux de perçage sans poussières avec des forets jusqu'à 160 mm en longueur.
- Moteur sans charbons à pilotage électronique assurant un rendement moteur hors pair et réduisant fortement l'échauffement.
- Equipé du système AVT (Anti-Vibration Technology) assurant un taux de vibrations minimal.



Accessoires standard:  
158057-6: GRIP 36 HR2460/2470, 199660-4: système d'aspiration DX05, 415486-9: butée de profondeur, 821552-6: coffret MAKPAC IV

Accus compris	0
Régime à vide	0 - 1350 t.p.m.
Cadence de chocs	0 - 5000 min <sup>-1</sup>
Energie de frappe (EPTA)	1,7 J
Ø max. béton	18 mm
Vibr. forage à percussion	11 m/s <sup>2</sup>
Pression sonore	89 dB(A)
Dimensions (Lo x La x H)	301 x 82 x 285 mm
Poids net	3,3 kg

EAN: 0088381873772

## DHR182RTWJ



18V LXT BL AVT XPT AWS

### Perfo-burineur SDS+ 18V

- Marteau perforateur/burineur à batteries polyvalent à trois fonctions: perceuse, perforateur, burineur léger.
- Le module d'aspiration DX05 fourni en standard permet de travaux de perçage sans poussières avec des forets jusqu'à 160 mm en longueur.
- Moteur sans charbons à pilotage électronique assurant un rendement moteur hors pair et réduisant fortement l'échauffement.
- Equipé du système AVT (Anti-Vibration Technology) assurant un taux de vibrations minimal.



Accessoires standard:  
158057-6: GRIP 36 HR2460/2470, 195584-2: chargeur rapide DC18RC, 197280-8: Batterie Li-ion BL1850B (2x), 199660-4: système d'aspiration DX05, 415486-9: butée de profondeur, 821552-6: coffret MAKPAC IV

Accus compris	0
Régime à vide	0 - 1350 t.p.m.
Cadence de chocs	0 - 5000 min <sup>-1</sup>
Energie de frappe (EPTA)	1,7 J
Ø max. béton	18 mm
Vibr. forage à percussion	11 m/s <sup>2</sup>
Pression sonore	89 dB(A)
Dimensions (Lo x La x H)	301 x 82 x 285 mm
Poids net	3,3 kg

EAN: 0088381873857

# Marteaux perforateurs

## DHR202ZJ

### Perfo-burineur SDS+ 18V

441



- Marteau perforateur/burineur à batteries polyvalent à trois fonctions: perceuse, perforateur, burineur léger.
- Equipé du même mécanisme de frappe que le modèle sur secteur HR2470, conçu pour une durabilité extrême dans les conditions les plus épuisantes.
- Débrayage de sécurité protégeant le moteur ainsi que l'utilisateur en cas de blocage.
- Suspension amortie de la batterie pour une résistance supérieure aux vibrations de la machine.



Accessoires standard:  
324219-0: butée de profondeur, 821551-8: coffret MAKPAC III

Accus compris	0
Régime à vide	0 - 1100 t.p.m.
Cadence de chocs	0 - 4000 min <sup>-1</sup>
Energie de frappe (EPTA)	2,0 J
Ø max. béton	20 mm
Vibr. forage à percussion	14,5 m/s <sup>2</sup>
Pression sonore	87 dB(A)
Dimensions (Lo x La x H)	358 x 84 x 259 mm
Poids net	3,2 kg

18V LXT

EAN: 0088381658171

## DHR202RTJ

### Perfo-burineur SDS+ 18V

441



- Marteau perforateur/burineur à batteries polyvalent à trois fonctions: perceuse, perforateur, burineur léger.
- Equipé du même mécanisme de frappe que le modèle sur secteur HR2470, conçu pour une durabilité extrême dans les conditions les plus épuisantes.
- Débrayage de sécurité protégeant le moteur ainsi que l'utilisateur en cas de blocage.
- Suspension amortie de la batterie pour une résistance supérieure aux vibrations de la machine.



Accessoires standard:  
195584-2: chargeur rapide DC18RC, 324219-0: butée de profondeur, 450128-8: protection accu, 821551-8: coffret MAKPAC III

Accus compris	2 x 5,0Ah
Régime à vide	0 - 1100 t.p.m.
Cadence de chocs	0 - 4000 min <sup>-1</sup>
Energie de frappe (EPTA)	2,0 J
Ø max. béton	20 mm
Vibr. forage à percussion	14,5 m/s <sup>2</sup>
Pression sonore	87 dB(A)
Dimensions (Lo x La x H)	358 x 84 x 259 mm
Poids net	3,2 kg

18V LXT

EAN: 0088381692069

## DHR243ZJ

### Perfo-burineur SDS+ 18V



- Marteau perforateur/burineur à batteries léger et compact à trois fonctions: perceuse, perforateur, burineur léger; muni d'un système d'échange rapide avec mandrin SDS-plus pour forets à béton et mandrin automatique à mors en carbure pour forets à bois ou à métaux.
- Moteur sans charbons à pilotage électronique assurant un rendement moteur hors pair et réduisant fortement l'échauffement.
- Equipé du même mécanisme de frappe compact que le modèle sur secteur HR2611FT, conçu pour une durabilité extrême dans les conditions les plus épuisantes.



Accessoires standard:  
194079-2: mandrin automatique, 194080-7: mandrin SDS+ serrage rapide, 324219-0: butée de profondeur, 821552-6: coffret MAKPAC IV

Accus compris	0
Régime à vide	0 - 950 t.p.m.
Cadence de chocs	0 - 4700 min <sup>-1</sup>
Energie de frappe (EPTA)	2,0 J
Ø max. béton	24 mm
Vibr. forage à percussion	13 m/s <sup>2</sup>
Pression sonore	89 dB(A)
Dimensions (Lo x La x H)	353 x 85 x 213 mm
Poids net	3,2 kg

18V LXT BL XPT

EAN: 0088381654777

## DHR243ZJW

### Perfo-burineur SDS+ 18V



- Combinaison du perfo-burineur DHR243 avec le module d'extraction DX07, pour des travaux de perçage sans poussières avec des forets jusqu'à 160mm en longueur.
- Marteau perforateur/burineur à batteries léger et compact à trois fonctions: perceuse, perforateur, burineur léger; muni d'un système d'échange rapide avec mandrin SDS-plus pour forets à béton et mandrin automatique à mors en carbure pour forets à bois ou à métaux.
- Le perforateur à batteries idéal pour le perçage de trous d'ancrage.



Accessoires standard:  
194079-2: mandrin automatique, 194080-7: mandrin SDS+ serrage rapide, 199570-5: système d'aspiration DX07, 324219-0: butée de profondeur, 821552-6: coffret MAKPAC IV

Accus compris	0
Régime à vide	0 - 950 t.p.m.
Cadence de chocs	0 - 4700 min <sup>-1</sup>
Energie de frappe (EPTA)	2,0 J
Ø max. béton	24 mm
Vibr. forage à percussion	13 m/s <sup>2</sup>
Pression sonore	89 dB(A)
Dimensions (Lo x La x H)	353 x 85 x 213 mm
Poids net	4,7 kg

18V LXT BL XPT HEPA filter

EAN: 0088381876193

## DHR243RTJ

### Perfo-burineur SDS+ 18V



- Marteau perforateur/burineur à batteries léger et compact à trois fonctions: perceuse, perforateur, burineur léger; muni d'un système d'échange rapide avec mandrin SDS-plus pour forets à béton et mandrin automatique à mors en carbure pour forets à bois ou à métaux.
- Le débrayage à cylindres assurant une longévité supérieure et un confort accru lors du forage dans le béton armé, est une primum mondiale dans cette classe de machines.
- Moteur sans charbons à pilotage électronique assurant un rendement moteur hors pair et réduisant fortement l'échauffement.



Accessoires standard:  
194079-2: mandrin automatique, 194080-7: mandrin SDS+ serrage rapide, 195584-2: chargeur rapide DC18RC, 197280-8: Batterie Li-ion BL1850B (2x), 324219-0: butée de profondeur, 450128-8: protection accu, 821552-6: coffret MAKPAC IV

Accus compris	2 x 5,0Ah
Régime à vide	0 - 950 t.p.m.
Cadence de chocs	0 - 4700 min <sup>-1</sup>
Energie de frappe (EPTA)	2,0 J
Ø max. béton	24 mm
Vibr. forage à percussion	13 m/s <sup>2</sup>
Pression sonore	89 dB(A)
Dimensions (Lo x La x H)	353 x 85 x 213 mm
Poids net	3,2 kg

18V LXT BL XPT

EAN: 0088381686204

# Marteaux perforateurs

## DHR243RTJW



18V LXT HEPA

### Perfo-burineur SDS+ 18V

- Combinaison du perfo-burineur DHR243 avec le module d'extraction DX07, pour des travaux de perçage sans poussières avec des forets jusqu'à 160mm en longueur.
- Marteau perforateur/burineur à batteries léger et compact à trois fonctions: perceuse, perforateur, burineur léger; muni d'un système d'échange rapide avec mandrin SDS-plus pour forets à béton et mandrin automatique à mors en carbure pour forets à bois ou à métaux.
- Le perforateur à batteries idéal pour le perçage de trous d'ancrage.

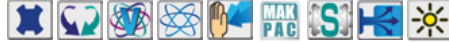

Accessoires standard:

194079-2: mandrin automatique, 194080-7: mandrin SDS+ serrage rapide, 195584-2: chargeur rapide DC18RC, 197280-8: Batterie Li-ion BL1850B (2x), 199570-5: système d'aspiration DX07, 450128-8: protection accu, 821552-6: coffret MAKPAC IV

Accus compris	2 x 5,0Ah
Régime à vide	0 - 950 t.p.m.
Cadence de chocs	0 - 4700 min <sup>-1</sup>
Energie de frappe (EPTA)	2,0 J
Ø max. béton	24 mm
Vibr. forage à percussion	13 m/s <sup>2</sup>
Pression sonore	89 dB(A)
Dimensions (Lo x La x H)	353 x 85 x 213 mm
Poids net	4,7 kg

EAN: 088381876186

## DHR164ZJ



14.4V LXT XPT

### Marteau perforateur SDS+ 14,4V

430

- Le perforateur à batteries le plus léger du marché - avec un kilo d'avance.
- Machine compacte et légère, convient parfaitement pour des travaux en hauteur.
- Muni d'un débrayage de sécurité et d'un arrêt de frappe pour le perçage du bois et du métal.
- Les batteries avancées Li-ion LXT constituent le top absolu en rapport poids/puissance.
- Poignée ergonomique s'amincissant vers le bas et revêtue de caoutchouc.



Accessoires standard:

324219-0: butée de profondeur, 821551-8: coffret MAKPAC III

Accus compris	0
Régime à vide	0 - 1600 t.p.m.
Cadence de chocs	0 - 5300 min <sup>-1</sup>
Energie de frappe (EPTA)	1,3 J
Ø max. béton	16 mm
Vibr. forage à percussion	12,5 m/s <sup>2</sup>
Pression sonore	85 dB(A)
Dimensions (Lo x La x H)	286 x 79 x 250 mm
Poids net	2,2 kg

EAN: 0088381685856

## DHR164RMJ



14.4V LXT XPT

### Marteau perforateur SDS+ 14,4V

430

- Le perforateur à batteries le plus léger du marché - avec un kilo d'avance.
- Machine compacte et légère, convient parfaitement pour des travaux en hauteur.
- Muni d'un débrayage de sécurité et d'un arrêt de frappe pour le perçage du bois et du métal.
- Les batteries avancées Li-ion LXT constituent le top absolu en rapport poids/puissance.
- Poignée ergonomique s'amincissant vers le bas et revêtue de caoutchouc.



Accessoires standard:

195584-2: chargeur rapide DC18RC, 196388-5: Batterie Li-ion BL1440 (2x), 415486-9: butée de profondeur, 821551-8: coffret MAKPAC III

Accus compris	2 x 4,0Ah
Régime à vide	0 - 1600 t.p.m.
Cadence de chocs	0 - 5300 min <sup>-1</sup>
Energie de frappe (EPTA)	1,3 J
Ø max. béton	16 mm
Vibr. forage à percussion	12,5 m/s <sup>2</sup>
Pression sonore	85 dB(A)
Dimensions (Lo x La x H)	286 x 79 x 250 mm
Poids net	2,2 kg

EAN: 0088381685870

## HR140DSAJ



10.8V CXT

### Marteau perforateur SDS+ CXT

- Machine compacte et légère, convient parfaitement pour des travaux en hauteur.
- Éclairage led intégré pour un travail plus aisé dans les endroits sombres



Accessoires standard:

197355-3: chargeur rapide DC10SA, 197394-3: accu CXT BL1020B (2x), 415486-9: butée de profondeur, 456128-6: protection accu, 821550-0: coffret MAKPAC II

Accus compris	2 x 2,0Ah
Régime à vide	0 - 850 t.p.m.
Cadence de chocs	0 - 4900 min <sup>-1</sup>
Energie de frappe (EPTA)	1,0 J
Ø max. béton	14 mm
Taux vibratoire	6,5 m/s <sup>2</sup>
Dimensions (Lo x La x H)	246 x 74 x 179 mm
Poids net	1,9 kg

EAN: 0088381849197

## HR140DSMJ



10.8V CXT

### Marteau perforateur SDS+ CXT

- Machine compacte et légère, convient parfaitement pour des travaux en hauteur.
- Éclairage led intégré pour un travail plus aisé dans les endroits sombres



Accessoires standard:

197355-3: chargeur rapide DC10SA, 197402-0: Accu CXT BL1040B 10,8V (2x), 415486-9: butée de profondeur, 456128-6: protection accu, 821550-0: coffret MAKPAC II

Accus compris	2 x 4,0Ah
Régime à vide	0 - 850 t.p.m.
Cadence de chocs	0 - 4900 min <sup>-1</sup>
Energie de frappe (EPTA)	1,0 J
Ø max. béton	14 mm
Taux vibratoire	6,5 m/s <sup>2</sup>
Dimensions (Lo x La x H)	246 x 74 x 179 mm
Poids net	1,9 kg

EAN: 0088381849258

# Marteaux perforateurs

## HR140DWYE1

### Marteau perforateur SDS+ CXT



- Machine compacte et légère, convient parfaitement pour des travaux en hauteur.
- Éclairage led intégré pour un travail plus aisé dans les endroits sombres



10.8V CXT

Accus compris	2 x 1,5Ah
Régime à vide	0 - 850 t.p.m.
Cadence de chocs	0 - 4900 min <sup>-1</sup>
Energie de frappe (EPTA)	1,0 J
Ø max. béton	14 mm
Taux vibratoire	6,5 m/s <sup>2</sup>
Dimensions (Lo x La x H)	246 x 74 x 179 mm
Poids net	1,9 kg

EAN: 088381862103

## HR166DSMJ

### Marteau perforateur SDS+ CXT



- Marteau perforateur/burineur à batteries léger et compact à deux fonctions: perceuse et perforateur.
- Equilibre et ergonomie excellents: la poignée est montée en ligne derrière le foret, et grâce à la batterie placée à l'arrière de la machine, le centre de gravité se trouve très près de la poignée.
- Livré dans un MAKPAC, un coffret solide en ABS équipé d'un système de verrouillage permettant d'empiler plusieurs coffrets.



Accessoires standard:  
197355-3: chargeur rapide DC10SA, 197363-4: chargeur rapide DC10SB,  
197402-0: Accu CXT BL1040B 10,8V (2x), 197406-2: accu CXT BL1041B,  
415486-9: butée de profondeur, 456128-6: protection accu, 821550-0:  
coffret MAKPAC II

10.8V CXT BL

Accus compris	2 x 4,0Ah
Régime à vide	0 - 680 t.p.m.
Cadence de chocs	0 - 4800 min <sup>-1</sup>
Energie de frappe (EPTA)	1,1 J
Ø max. béton	16 mm
Taux vibratoire	<7,5 m/s <sup>2</sup>
Dimensions (Lo x La x H)	250 x 74 x 187 mm
Poids net	1,8 kg

EAN: 0088381838412

## HR166DWAE1

### Marteau perforateur SDS+ CXT



- Marteau perforateur/burineur à batteries léger et compact à deux fonctions: perceuse et perforateur.
- Equilibre et ergonomie excellents: la poignée est montée en ligne derrière le foret, et grâce à la batterie placée à l'arrière de la machine, le centre de gravité se trouve très près de la poignée.



Accessoires standard:  
197334-1: chargeur DC10WC, 197394-3: accu CXT BL1020B (2x)

10.8V CXT BL

Accus compris	2 x 2,0Ah
Régime à vide	0 - 680 t.p.m.
Cadence de chocs	0 - 4800 min <sup>-1</sup>
Energie de frappe (EPTA)	1,1 J
Ø max. béton	16 mm
Taux vibratoire	<7,5 m/s <sup>2</sup>
Dimensions (Lo x La x H)	250 x 74 x 187 mm
Poids net	1,8 kg

EAN: 0088381852852

## HR1841FJ

### Marteau perforateur SDS+ 470W



- Machine spécialisée pour le perçage en continu de trous de fixation de faible diamètre.
- Equipé du système AVT (Anti-Vibration Technology) assurant un taux de vibrations minimal.
- Mécanisme de frappe optimisé pour une efficacité de forage accrue.
- Super léger et compact pour un confort optimal en perçage au-dessus de la tête et dans les endroits d'accès difficile.
- Muni d'un débrayage de sécurité et d'un arrêt de frappe pour le perçage du bois et du métal.



Accessoires standard:  
415486-9: butée de profondeur, 821549-5: coffret MAKPAC I

AVT

Régime à vide	0 - 2100 t.p.m.
Cadence de chocs	0 - 4800 min <sup>-1</sup>
Energie de frappe (EPTA)	1,4 J
Ø max. béton	18 mm
Vibr. forage à percussion	7,5 m/s <sup>2</sup>
Pression sonore	87 dB(A)
Dimensions (Lo x La x H)	285 x 75 x 208 mm
Poids sans câble	2,0 kg

EAN: 0088381844864

## HR2600

### Marteau perforateur SDS+ 800W



- Marteau perforateur compact pour le perçage de trous d'ancrage et de transpercements de faible diamètre, muni d'un arrêt de frappe permettant le perçage dans l'acier et le bois (avec mandrin optionnel).
- Performance de perçage inégalée avec les diamètres les plus courants (6mm et 8mm), grâce à la vitesse de rotation et à la cadence de frappe élevées: jusqu'à 1200 trs/min 4600 cps/min.
- Le débrayage à cylindres assurant une longévité supérieure et un confort accru lors du forage dans le béton armé, est une première mondiale dans cette classe de machines.



Accessoires standard:  
122878-2: poignée droite latérale cpl, 331886-4: butée de profondeur,  
824914-7: coffret synthétique

Régime à vide	0 - 1200 t.p.m.
Cadence de chocs	0 - 4600 min <sup>-1</sup>
Energie de frappe (EPTA)	2,4 J
Ø optimal béton	6-18 mm
Ø max. béton	26 mm
Vibr. forage à percussion	15,5 m/s <sup>2</sup>
Pression sonore	91 dB(A)
Dimensions (Lo x La x H)	361 x 77 x 209 mm
Poids sans câble	3,0 kg

EAN: 0088381606561

# Marteaux perforateurs

HR2650



HEPA Filter

Perfo-burineur SDS+ 800W

325



- Marteau perforateur/burineur polyvalent à trois fonctions: perceuse, perforateur, burineur léger.
- Performance de perçage inégalée avec les diamètres les plus courants (6mm et 8mm), grâce à la vitesse de rotation et à la cadence de frappe élevées: jusqu'à 1200 trs/min 4600 cps/min.
- Le module d'aspiration avec une bouche télescopique permet de travaux de perçage sans poussières avec des forets jusqu'à 190 mm en longueur
- Le filtre HEPA ayant une efficacité de 99,99% pour des particules de 0.3-0.5 micromètre garantit la pureté de l'air ambiant.



Accessoires standard:

122878-2: poignée droite latérale cpl, 194080-7: mandrin SDS+ serrage rapide, 331886-4: butée de profondeur, 824914-7: coffret synthétique

Régime à vide	0 - 1200 t.p.m.
Cadence de chocs	0 - 4600 min <sup>-1</sup>
Energie de frappe (EPTA)	2,2 J
Ø optimal béton	6-18 mm
Ø max. béton	26 mm
Vibr. forage à percussion	12.5 m/s <sup>2</sup>
Pression sonore	91 dB(A)
Dimensions (Lo x La x H)	604 x 89 x 228 mm
Poids sans câble	4,1 kg

EAN: 0088381845915

HR2651



AVT HEPA Filter

Perfo-burineur SDS+ 800W

325



- Marteau perforateur/burineur polyvalent à trois fonctions: perceuse, perforateur, burineur léger.
- Performance de perçage inégalée avec les diamètres les plus courants (6mm et 8mm), grâce à la vitesse de rotation et à la cadence de frappe élevées: jusqu'à 1200 trs/min 4600 cps/min.
- Le module d'aspiration avec une bouche télescopique permet de travaux de perçage sans poussières avec des forets jusqu'à 190 mm en longueur
- Le filtre HEPA ayant une efficacité de 99,99% pour des particules de 0.3-0.5 micromètre garantit la pureté de l'air ambiant.



Accessoires standard:

122878-2: poignée droite latérale cpl, 194080-7: mandrin SDS+ serrage rapide, 331886-4: butée de profondeur, 824914-7: coffret synthétique

Régime à vide	0 - 1200 t.p.m.
Cadence de chocs	0 - 4600 min <sup>-1</sup>
Energie de frappe (EPTA)	2,2 J
Ø optimal béton	6-18 mm
Ø max. béton	26 mm
Vibr. forage à percussion	11.5 m/s <sup>2</sup>
Pression sonore	92 dB(A)
Dimensions (Lo x La x H)	604x 89x 228 mm
Poids sans câble	4,2 kg

EAN: 0088381845762

HR2651T



AVT HEPA Filter

Perfo-burineur SDS+ 800W

325



- Marteau perforateur/burineur polyvalent à trois fonctions: perceuse, perforateur, burineur léger; muni d'un système d'échange rapide avec mandrin SDS-plus pour forets à béton et mandrin automatique à mors en carbure pour forets à bois ou à métaux.
- Performance de perçage inégalée avec les diamètres les plus courants (6mm et 8mm), grâce à la vitesse de rotation et à la cadence de frappe élevées: jusqu'à 1200 trs/min 4600 cps/min.
- Le module d'aspiration avec une bouche télescopique permet de travaux de perçage sans poussières avec des forets jusqu'à 190 mm en longueur



Accessoires standard:

122878-2: poignée droite latérale cpl, 194079-2: mandrin automatique, 194080-7: mandrin SDS+ serrage rapide, 331886-4: butée de profondeur, 824914-7: coffret synthétique

Régime à vide	0 - 1200 t.p.m.
Cadence de chocs	0 - 4600 min <sup>-1</sup>
Energie de frappe (EPTA)	2,2 J
Ø optimal béton	6-18 mm
Ø max. béton	26 mm
Vibr. forage à percussion	11.5 m/s <sup>2</sup>
Pression sonore	92 dB(A)
Dimensions (Lo x La x H)	604 x 89 x 228 mm
Poids sans câble	4,4 kg

EAN: 0088381845823

HR2651TX12



AVT HEPA Filter

Perfo-burineur SDS+ 800W

325



- Marteau perforateur/burineur polyvalent à trois fonctions: perceuse, perforateur, burineur léger; muni d'un système d'échange rapide avec mandrin SDS-plus pour forets à béton et mandrin automatique à mors en carbure pour forets à bois ou à métaux.
- Performance de perçage inégalée avec les diamètres les plus courants (6mm et 8mm), grâce à la vitesse de rotation et à la cadence de frappe élevées: jusqu'à 1200 trs/min 4600 cps/min.
- Le module d'aspiration avec une bouche télescopique permet de travaux de perçage sans poussières avec des forets jusqu'à 190 mm en longueur



Accessoires standard:

122878-2: poignée droite latérale cpl, 194079-2: mandrin automatique, 194080-7: mandrin SDS+ serrage rapide, 196165-5: Filtre HEPA, 331886-4: butée de profondeur, 824914-7: coffret synthétique, D-42444: jeu de forets et burins SDS+ (17pcs)

Régime à vide	0 - 1200 t.p.m.
Cadence de chocs	0 - 4600 min <sup>-1</sup>
Energie de frappe (EPTA)	2,2 J
Ø optimal béton	6-18 mm
Ø max. béton	26 mm
Vibr. forage à percussion	11.5 m/s <sup>2</sup>
Pression sonore	92 dB(A)
Dimensions (Lo x La x H)	604 x 89 x 228 mm
Poids sans câble	4,4 kg

EAN: 088381845885

HR2470



Perfo-burineur SDS+ 780W

325



- Mécanisme de frappe amélioré pour une durabilité extrême dans les conditions les plus éprouvantes.
- Moteur exceptionnellement résistant à la chaleur et aux poussières grâce au ventilateur surdimensionné et à la résine en zigzag sur l'induit.
- Inverseur à décalage symétrique des charbons assurant un couple maximal en rotation inversée et une durée de vie accrue des charbons.
- Limiteur de couple protégeant le moteur ainsi que l'utilisateur en cas de blocage.



Accessoires standard:

135302-6: poignée latérale droite cpl, 324219-0: butée de profondeur, 824799-1: coffret synthétique

Régime à vide	0 - 1100 t.p.m.
Cadence de chocs	0 - 4500 min <sup>-1</sup>
Energie de frappe (EPTA)	2,4 J
Ø optimal béton	8-18 mm
Ø max. béton	24 mm
Vibr. forage à percussion	15,5 m/s <sup>2</sup>
Pression sonore	90 dB(A)
Dimensions (Lo x La x H)	370 x 84 x 214 mm
Poids sans câble	2,9 kg

EAN: 0088381081658

COMBOPACKS

PERÇAGE ET VISSAGE

FORAGE ET BURINAGE

MEULAGE ET PONÇAGE

COUPER

SCIER

RABOTAGE ET DEFONÇAGE

CLOUER ET AGRAFER

MESURER

ASPIRATION

DIVERS

JARDINAGE



# Marteaux perforateurs

## HR2470FT

### Perfo-burineur SDS+ 780W

325



- Système d'échange rapide avec mandrin SDS-plus pour forets à béton et mandrin automatique à mors en carbure pour forets à bois ou à métaux.
- Mécanisme de frappe amélioré pour une durabilité extrême dans les conditions les plus éprouvantes.
- Moteur exceptionnellement résistant à la chaleur et aux poussières grâce au ventilateur surdimensionné et à la résine en zigzag sur l'induit.



Accessoires standard:  
135302-6: poignée latérale droite cpl, 194079-2: mandrin automatique, 194080-7: mandrin SDS+ serrage rapide, 324219-0: butée de profondeur, 824799-1: coffret synthétique

Régime à vide	0 - 1100 t.p.m.
Cadence de chocs	0 - 4500 min <sup>-1</sup>
Energie de frappe (EPTA)	2,4 J
Ø optimal béton	8-18 mm
Ø max. béton	24 mm
Vibr. forage à percussion	15,5 m/s <sup>2</sup>
Pression sonore	90 dB(A)
Dimensions (Lo x La x H)	394 x 84 x 214 mm
Poids sans câble	3,0 kg

EAN: 0088381081641

## HR2630X7

### Perfo-burineur SDS+ 800W

325



- Marteau perforateur/burineur polyvalent à trois fonctions: perceuse, perforateur, burineur léger; muni d'un système d'échange rapide avec mandrin SDS-plus pour forets à béton et mandrin automatique à mors en carbure pour forets à bois ou à métaux.
- Performance de perçage inégalée avec les diamètres les plus courants (6mm et 8mm), grâce à la vitesse de rotation et à la cadence de frappe élevées: jusqu'à 1200 trs/min 4600 cps/min.
- Le débrayage à cylindres assurant une longévité supérieure et un confort accru lors du forage dans le béton armé, est une primeur mondiale dans cette classe de machines.



Accessoires standard:  
122878-2: poignée droite latérale cpl, 194079-2: mandrin automatique, 331886-4: butée de profondeur, 824914-7: coffret synthétique

Régime à vide	0 - 1200 t.p.m.
Cadence de chocs	0 - 4600 min <sup>-1</sup>
Energie de frappe (EPTA)	2,4 J
Ø optimal béton	6-18 mm
Ø max. béton	26 mm
Vibr. forage à percussion	15 m/s <sup>2</sup>
Pression sonore	91 dB(A)
Dimensions (Lo x La x H)	385 x 77 x 209 mm
Poids sans câble	3,0 kg

EAN: 0088381811385

## HR2630TX12

### Perfo-burineur SDS+ 800W

325



- Marteau perforateur/burineur polyvalent à trois fonctions: perceuse, perforateur, burineur léger; muni d'un système d'échange rapide avec mandrin SDS-plus pour forets à béton et mandrin automatique à mors en carbure pour forets à bois ou à métaux.
- Performance de perçage inégalée avec les diamètres les plus courants (6mm et 8mm), grâce à la vitesse de rotation et à la cadence de frappe élevées: jusqu'à 1200 trs/min 4600 cps/min.
- Le débrayage à cylindres assurant une longévité supérieure et un confort accru lors du forage dans le béton armé, est une primeur mondiale dans cette classe de machines.



Accessoires standard:  
122878-2: poignée droite latérale cpl, 194079-2: mandrin automatique, 194080-7: mandrin SDS+ serrage rapide, 331886-4: butée de profondeur, 824916-3: coffret synthétique

Régime à vide	0 - 1200 t.p.m.
Cadence de chocs	0 - 4600 min <sup>-1</sup>
Energie de frappe (EPTA)	2,4 J
Ø optimal béton	6-18 mm
Ø max. béton	26 mm
Vibr. forage à percussion	15 m/s <sup>2</sup>
Pression sonore	91 dB(A)
Dimensions (Lo x La x H)	385 x 77 x 209 mm
Poids sans câble	3,0 kg

EAN: 0088381687416

## HR2631FT12

### Perfo-burineur SDS+ 800W

325



- Marteau perforateur/burineur polyvalent à trois fonctions: perceuse, perforateur, burineur léger; muni d'un système d'échange rapide avec mandrin SDS-plus pour forets à béton et mandrin automatique à mors en carbure pour forets à bois ou à métaux.
- Grâce au système AVT, le niveau vibratoire est de seulement 11,5 m/s<sup>2</sup> lors du perçage à frappe dans le béton, permettant une durée de travail quasi doublée par rapport au modèle précédent HR2470FT.
- Performance de perçage inégalée avec les diamètres les plus courants (6mm et 8mm), grâce à la vitesse de rotation et à la cadence de frappe élevées: jusqu'à 1200 trs/min 4600 cps/min.



Accessoires standard:  
122878-2: poignée droite latérale cpl, 194079-2: mandrin automatique, 194080-7: mandrin SDS+ serrage rapide, 331886-4: butée de profondeur, 824916-3: coffret synthétique

Régime à vide	0 - 1200 t.p.m.
Cadence de chocs	0 - 4600 min <sup>-1</sup>
Energie de frappe (EPTA)	2,4 J
Ø optimal béton	6-18 mm
Ø max. béton	26 mm
Vibr. forage à percussion	11,5 m/s <sup>2</sup>
Pression sonore	90 dB(A)
Dimensions (Lo x La x H)	385 x 77 x 209 mm
Poids sans câble	3,1 kg

EAN: 0088381687232

AVT

## HR2800

### Marteau perforateur SDS+ 800W

325



- Machine très compacte et facile d'emploi offrant deux outils en un (perceuse et perforateur).
- Système de frappe à bielle dans un carter entièrement métallique pour une longévité à toute épreuve.
- Limiteur de couple protégeant le moteur ainsi que l'utilisateur en cas de blocage.
- Poignée ergonomique revêtue de caoutchouc pour plus de confort.



Accessoires standard:  
324219-0: butée de profondeur, 824789-4: coffret synthétique

Régime à vide	0 - 1100 t.p.m.
Cadence de chocs	0 - 4500 min <sup>-1</sup>
Energie de frappe (EPTA)	2,8 J
Ø optimal béton	8-18 mm
Ø max. béton	28 mm
Interrupteur de sécurité	✓
Vibr. forage à percussion	20 m/s <sup>2</sup>
Pression sonore	89 dB(A)
Dimensions (Lo x La x H)	314 x 89 x 225 mm
Poids sans câble	3,4 kg

EAN: 0088381083850

# Marteaux perforateurs

HR2811FT



Perfo-burineur SDS+ 800W

325

- Machine très compacte et facile d'emploi offrant trois outils en un (perceuse, perforateur, burineur).
- Système d'échange rapide avec mandrin SDS-plus pour forets à béton et mandrin automatique à mors en carbure pour forets à bois ou à métaux.
- Système de frappe à bielle dans un carter entièrement métallique pour une longévité à toute épreuve.



Accessoires standard:  
135302-6: poignée latérale droite cpl, 194079-2: mandrin automatique, 194080-7: mandrin SDS+ serrage rapide, 324219-0: butée de profondeur, 824789-4: coffret synthétique

Régime à vide	0 - 1100 t.p.m.
Cadence de chocs	0 - 4500 min <sup>-1</sup>
Energie de frappe (EPTA)	2,9 J
Ø optimal béton	8-18 mm
Ø max. béton	28 mm
Interrupteur de sécurité	✓
Vibr. forage à percussion	15 m/s <sup>2</sup>
Pression sonore	90 dB(A)
Dimensions (Lo x La x H)	320 x 89 x 225 mm
Poids sans câble	3,6 kg

EAN: 0088381083898

HR3200C



Perfo-burineur SDS+ 850W

350

- Ce modèle est de loin le marteau SDS-plus le plus puissant sur le marché.
- Muni d'un débrayage à cylindres durable assurant une longévité supérieure, mais aussi un confort accru lors du forage dans le béton armé.
- La structure améliorée du carter de vilebrequin assure une lubrification optimale du mécanisme de frappe, permettant ainsi d'atteindre la pleine puissance de frappe dès les premières secondes.
- Réglage électronique de la puissance et de la fréquence de frappe.



Accessoires standard:  
135197-7: poignée droite latérale cpl, 181573-3: graisse à mèches, 824819-1: coffret synthétique

Régime à vide	315 - 630 t.p.m.
Cadence de chocs	1650 - 3300 min <sup>-1</sup>
Energie de frappe (EPTA)	5,1 J
Ø optimal béton	10-22 mm
Ø max. béton	32 mm
Interrupteur de sécurité	✓
Vibr. forage à percussion	18 m/s <sup>2</sup>
Pression sonore	89 dB(A)
Dimensions (Lo x La x H)	398 x 109 x 240 mm
Poids sans câble	4,8 kg

EAN: 0088381088732

HR3210FCT



Perfo-burineur SDS+ 850W

350

- Ce marteau SDS-plus est de loin le plus puissant sur le marché, tout en offrant un confort d'utilisation inégalé.
- Système d'échange rapide avec mandrin SDS-plus pour forets à béton et mandrin automatique à mors en carbure pour forets à bois ou à métaux.
- Le système breveté Anti Vibration Technology (en abrégé AVT) avec contrepoids dirigé par pression d'air et poignée amortie par ressort, assure un taux vibratoire minimal et donc un confort maximal.
- Répartition asynchrone des coups assurant une progression de forage rapide et facilite le perçage des barres d'armature.



Accessoires standard:  
135197-7: poignée droite latérale cpl, 194568-7: mandrin automatique, 194578-4: mandrin SDS+ serrage rapide, 198993-4: graisse pour mèches (100g), 824825-6: coffret synthétique

Régime à vide	315 - 630 t.p.m.
Cadence de chocs	1650 - 3300 min <sup>-1</sup>
Energie de frappe (EPTA)	4,9 J
Ø optimal béton	10-22 mm
Ø max. béton	32 mm
Interrupteur de sécurité	✓
Vibr. forage à percussion	10 m/s <sup>2</sup>
Pression sonore	88 dB(A)
Dimensions (Lo x La x H)	424 x 114 x 240 mm
Poids sans câble	5,4 kg

EAN: 0088381088756

AVT

HR3541FCX



Perfo-burineur SDS-MAX 850W

350

- Perforateur SDS-max extrêmement léger et compact, idéal pour le perçage intensif de trous d'ancrage.
- Marteau combiné à trois fonctions: perçage, perforation à frappe, burinage.
- Le système breveté Anti Vibration Technology (en abrégé AVT) avec contrepoids dirigé par pression d'air et poignée amortie par ressort, assure un taux vibratoire minimal et donc un confort maximal.
- Mécanisme à perte de pression évite la frappe à vide et ménage ainsi la machine et l'utilisateur.



Accessoires standard:  
122829-5: adaptateur SDSmax avec mandrin automatique, 135209-6: poignée latérale droite cpl, 198993-4: graisse pour mèches (100g), 824825-6: coffret synthétique

Régime à vide	315 - 630 t.p.m.
Cadence de chocs	1650 - 3300 min <sup>-1</sup>
Energie de frappe (EPTA)	5,7 J
Ø optimal béton	14-25 mm
Ø max. béton	36 mm
Ø Max. trépan	90 mm
Vibr. forage à percussion	11 m/s <sup>2</sup>
Pression sonore	91 dB(A)
Dimensions (Lo x La x H)	439 x 114 x 239 mm
Poids sans câble	5,6 kg

EAN: 0088381093569

AVT

HR4013C



Perfo-burineur SDS-MAX 1100W

350

- Perforateur SDS-max léger et compact, idéal pour les transpercements courants pour l'installation électrique ou sanitaire.
- Le système breveté Anti Vibration Technology (en abrégé AVT) avec contrepoids dirigé par pression d'air, absorption du recul et mécanique entièrement désolidarisée de la coque et des poignées, assure un taux vibratoire hors concurrence et donc un confort maximal.
- Nouveau système d'activation avec interrupteur homme mort en mode de perçage et choix entre interrupteur homme mort et marche/arrêt en mode de burinage.



Accessoires standard:  
123138-5: poignée latérale droite cpl, 196531-6: coffret synthétique, 196792-8: poignée latérale 73 en forme D, 198993-4: graisse pour mèches (100g), 331955-1: butée de profondeur, 443122-7: chiffon

Régime à vide	250 - 500 t.p.m.
Cadence de chocs	1450 - 2900 min <sup>-1</sup>
Energie de frappe (EPTA)	8,0 J
Ø optimal béton	16-30 mm
Ø max. béton	40 mm
Ø Max. trépan	105 mm
Vibr. forage à percussion	5,0 m/s <sup>2</sup>
Pression sonore	92 dB(A)
Dimensions (Lo x La x H)	479 x 112 x 263 mm
Poids sans câble	6,8 kg

EAN: 0088381651332

AVT

COMBOPACKS

PERÇAGE ET VISSAGE

FORAGE ET BURINAGE

MEULAGE ET PONÇAGE

COUPER

SCIER

RABOTAGE ET DEFONÇAGE

CLOUER ET AGRAFER

MESURER

ASPIRATION

DIVERS

JARDINAGE

# Marteaux perforateurs

## HR4013CV

### Perfo-burineur SDS-MAX 1100W

350 

- Perforateur SDS-max léger et compact, idéal pour les transpercements courants pour l'installation électrique ou sanitaire.
- Le système breveté Anti Vibration Technology (en abrégé AVT) avec contrepoids dirigé par pression d'air, absorption du recul et mécanique entièrement désolidarisée de la coque et des poignées, assure un taux vibratoire hors concurrence et donc un confort maximal.
- Nouveau système d'activation avec interrupteur homme mort en mode de perçage et choix entre interrupteur homme mort et marche/arrêt en mode de burinage.

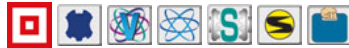

Accessoires standard:

123138-5: poignée latérale droite cpl, 196531-6: coffret synthétique, 196535-8: set d'aspiration de poussières pour marteau perforateur, 196792-8: poignée latérale 73 en forme D, 198993-4: graisse pour mèches (100g), 331955-1: butée de profondeur, 443122-7: chiffon

AVT

Régime à vide	250 - 500 t.p.m.
Cadence de chocs	1450 - 2900 min <sup>-1</sup>
Energie de frappe (EPTA)	8,0 J
Ø optimal béton	16-30 mm
Ø max. béton	40 mm
Ø Max. trépan	105 mm
Vibr. forage à percussion	5,0 m/s <sup>2</sup>
Pression sonore	92 dB(A)
Dimensions (Lo x La x H)	479 x 112 x 263 mm
Poids sans câble	6,8 kg

EAN: 0088381651356

## HR4511C

### Perfo-burineur SDS-MAX 1350W

175 

- Perforateur-burineur SDS-Max très polyvalent ayant une excellente relation puissance / poids / vibrations.
- Le système breveté Anti Vibration Technology (en abrégé AVT) avec contrepoids dirigé par pression d'air et poignée amortie par ressort, assure un taux vibratoire minimal et donc un confort maximal.
- Mécanisme à décompression évite la frappe à vide et ménage ainsi la machine et l'utilisateur.
- Débrayage à cylindres surdimensionné assurant une longévité supérieure, mais aussi un confort accru lors du forage dans le béton armé.



Accessoires standard:

134890-0: poignée latérale 68 en forme D, 135209-6: poignée latérale droite cpl, 140765-3: coffret synthétique, 158131-0: poignée droite latérale cpl, 196188-3: coffret synthétique, 198993-4: graisse pour mèches (100g), 443122-7: chiffon, 824801-0: coffret synthétique

AVT

Régime à vide	130 - 280 t.p.m.
Cadence de chocs	1250 - 2750 min <sup>-1</sup>
Energie de frappe (EPTA)	9,4 J
Ø optimal béton	20-35 mm
Ø max. béton	45 mm
Ø Max. trépan	125 mm
Vibr. forage à percussion	7,5 m/s <sup>2</sup>
Pression sonore	94 dB(A)
Dimensions (Lo x La x H)	458 x 136 x 288 mm
Poids sans câble	9,0 kg

EAN: 0088381084956

## HR4511CV

### Perfo-burineur SDS-MAX 1350W avec kit d'aspiration

175 

- Perforateur-burineur SDS-Max très polyvalent ayant une excellente relation puissance / poids / vibrations.
- Le système breveté Anti Vibration Technology (en abrégé AVT) avec contrepoids dirigé par pression d'air et poignée amortie par ressort, assure un taux vibratoire minimal et donc un confort maximal.
- Mécanisme à décompression évite la frappe à vide et ménage ainsi la machine et l'utilisateur.
- Débrayage à cylindres surdimensionné assurant une longévité supérieure, mais aussi un confort accru lors du forage dans le béton armé.

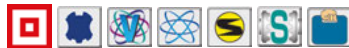

Accessoires standard:

134890-0: poignée latérale 68 en forme D, 135209-6: poignée latérale droite cpl, 140765-3: coffret synthétique, 158131-0: poignée droite latérale cpl, 195866-2: set d'aspiration de poussières pour marteau perforateur, 196188-3: coffret synthétique...

AVT 

Régime à vide	130 - 280 t.p.m.
Cadence de chocs	1250 - 2750 min <sup>-1</sup>
Energie de frappe (EPTA)	9,4 J
Ø optimal béton	20-35 mm
Ø max. béton	45 mm
Ø Max. trépan	125 mm
Vibr. forage à percussion	7,5 m/s <sup>2</sup>
Pression sonore	94 dB(A)
Dimensions (Lo x La x H)	458 x 136 x 288 mm
Poids sans câble	9,0 kg

EAN: 0088381634069

## HR5212C

### Perfo-burineur SDS-MAX 1500W

175 

- Perforateur-burineur SDS-Max puissant ayant une excellente relation puissance / poids / vibrations.
- Le système breveté Anti Vibration Technology (en abrégé AVT) avec contrepoids dirigé par pression d'air, absorption du recul et mécanique entièrement désolidarisée de la coque et des poignées, assure un taux vibratoire hors concurrence et donc un confort maximal.
- Nouveau système d'activation avec interrupteur homme mort en mode de perçage et choix entre interrupteur homme mort et marche/arrêt en mode de burinage.



Accessoires standard:

135283-4: poignée latérale 90 en forme D, 135629-4: poignée latérale droite cpl, 196553-6: coffret synthétique, 198993-4: graisse pour mèches (100g), 331955-1: butée de profondeur, 443122-7: chiffon

AVT

Régime à vide	150 - 310 t.p.m.
Cadence de chocs	1100 - 2250 min <sup>-1</sup>
Energie de frappe (EPTA)	19,1 J
Ø optimal béton	25-40 mm
Ø max. béton	52 mm
Ø Max. trépan	160 mm
Vibr. forage à percussion	9,0 m/s <sup>2</sup>
Pression sonore	98 dB(A)
Dimensions (Lo x La x H)	599 x 140 x 287 mm
Poids sans câble	11,9 kg

EAN: 0088381677578

## HR5212CV

### Perfo-burineur SDS-MAX 1500W

175 

- Perforateur-burineur SDS-Max puissant ayant une excellente relation puissance / poids / vibrations.
- Le système breveté Anti Vibration Technology (en abrégé AVT) avec contrepoids dirigé par pression d'air, absorption du recul et mécanique entièrement désolidarisée de la coque et des poignées, assure un taux vibratoire hors concurrence et donc un confort maximal.
- Nouveau système d'activation avec interrupteur homme mort en mode de perçage et choix entre interrupteur homme mort et marche/arrêt en mode de burinage.



Accessoires standard:

135283-4: poignée latérale 90 en forme D, 135629-4: poignée latérale droite cpl, 196553-6: coffret synthétique, 196858-4: système d'aspiration, 196861-5: système d'aspiration, 198993-4: graisse pour mèches (100g), 331955-1: butée de profondeur, 443122-7: chiffon

AVT

Régime à vide	150 - 310 t.p.m.
Cadence de chocs	1100 - 2250 min <sup>-1</sup>
Energie de frappe (EPTA)	19,1 J
Ø optimal béton	25-40 mm
Ø max. béton	52 mm
Ø Max. trépan	160 mm
Vibr. forage à percussion	9,0 m/s <sup>2</sup>
Pression sonore	98 dB(A)
Dimensions (Lo x La x H)	599 x 140 x 287 mm
Poids sans câble	11,9 kg

EAN: 3240890389244

Perfo-burineur sur accu  
SDS-Max 40 mm 2 x 18 V

# DHR400

**Energie de frappe**

[EPTA]

## 8,0 J

Makita HR4013C 8,0J

**AWS**



**AVT**  
ANTI VIBRATION TECHNOLOGY



Comparaison de la vibration triaxiale et du temps d'atteindre la valeur limite d'exposition (VLE)\*.

	VLE (min)			
	100	200	550	
DHR400	5.0m/s <sup>2</sup>		540min	
HR4013C	5.0m/s <sup>2</sup>		540min	
Vibration (m/s <sup>2</sup> )	0	5	10	15

\*La valeur limite d'exposition (VLE) est le taux de vibrations maximal auquel un travailleur peut être exposé par jour.

**SOFT  
NO LOAD**

18v + 18v → 36v

**XPT**  
EXTREME PROTECTION TECHNOLOGY

**BL  
MOTOR**

**AWS**  
Auto - start Wireless System

**AVT**  
ANTI VIBRATION TECHNOLOGY

## Burineurs

## DHK180ZJ



## Burineur-décapeur SDS+ 18V

- Burineur sur accu performant mais léger et compact.
- Equipé du système AVT (Anti-Vibration Technology) assurant un taux de vibrations minimal.
- Réglage électronique de la puissance et de la fréquence de frappe.
- Emmanchement SDS-plus permettant le réglage du burin dans 12 positions.
- Éclairage avec deux leds intégrées pour un travail plus aisé dans les endroits sombres.



Accessoires standard:  
191C37-7: clip de ceinture, 821552-6: coffret MAK PAC IV

Accus compris	0
Cadence de chocs	0 - 3200 min <sup>-1</sup>
Energie de frappe (EPTA)	3,1 J
Vibration burinage	4,5 m/s <sup>2</sup>
Pression sonore	83 dB(A)
Dimensions (Lo x La x H)	368 x 99 x 211 mm
Poids net	3,3 kg

EAN: 0088381891431

18V LXT BL AVT XPT

## DHK180RTJ



## Burineur-décapeur SDS+ 18V

- Burineur sur accu performant mais léger et compact.
- Equipé du système AVT (Anti-Vibration Technology) assurant un taux de vibrations minimal.
- Réglage électronique de la puissance et de la fréquence de frappe.
- Emmanchement SDS-plus permettant le réglage du burin dans 12 positions.
- Éclairage avec deux leds intégrées pour un travail plus aisé dans les endroits sombres.



Accessoires standard:  
191C37-7: clip de ceinture, 195584-2: chargeur rapide DC18RC,  
197280-8: Batterie Li-ion BL1850B (2x), 821552-6: coffret MAK PAC IV

Accus compris	2x 5,0Ah
Cadence de chocs	0 - 3200 min <sup>-1</sup>
Energie de frappe (EPTA)	3,1 J
Vibration burinage	4,5 m/s <sup>2</sup>
Pression sonore	83 dB(A)
Dimensions (Lo x La x H)	368 x 99 x 211 mm
Poids net	3,3 kg

EAN: 0088381891394

LXT 18V BL AVT XPT

## HK0500



## Burineur-décapeur SDS+ 550W

- Burineur léger et mince à collet allongé et poignée en D permettant un travail précis et ciblé.
- Molette de présélection de la vitesse et donc de la puissance de frappe pour une attaque bien dosée.
- Emmanchement SDS-plus permettant le réglage du burin dans 12 positions.



Accessoires standard:  
824523-2: coffret synthétique, A-30483: burin large SDS-plus

Cadence de chocs	2000 - 3500 min <sup>-1</sup>
Energie de frappe (EPTA)	1,8 J
Vibration burinage	9,5 m/s <sup>2</sup>
Pression sonore	83 dB(A)
Dimensions (Lo x La x H)	468 x 83 x 174 mm
Poids sans câble	3,2 kg

EAN: 0088381028066

## HK1820



## Burineur-décapeur SDS+ 550W

- Burineur performant mais léger et compact.
- Niveau vibratoire bas grâce à la poignée amortie.
- La poignée et le canon revêtus de caoutchouc et l'interrupteur calabre assure une prise en main sûre mais détendue.
- Réglage électronique de la puissance et de la fréquence de frappe.
- Emmanchement SDS-plus permettant le réglage du burin dans 12 positions.



Accessoires standard:  
824789-4: coffret synthétique, D-08713: pointe à béton SDS-plus,  
D-08729: burin plat SDS-plus

Cadence de chocs	0 - 3200 min <sup>-1</sup>
Energie de frappe (EPTA)	3,1 J
Vibration burinage	10 m/s <sup>2</sup>
Pression sonore	83 dB(A)
Dimensions (Lo x La x H)	351 x 102 x 203 mm
Poids sans câble	3,4 kg

EAN: 0088381088619

## HM0870C



## Burineur SDS-MAX 1100W

- Marteau piqueur compact et maniable pour les travaux d'ajustage et de démolition légère, aussi bien à l'horizontale qu'à la verticale.
- Régulateur électronique avec variateur, assurant le démarrage progressif et le maintien de la puissance de frappe sélectionnée sous charge.
- Mécanisme à décompression évite la frappe à vide et ménage ainsi la machine et l'utilisateur.
- Revêtement zigzag breveté protège le bobinage de l'inducteur contre les débris dans l'air de refroidissement.



Accessoires standard:  
134909-5: poignée latérale 60 en forme D, 198993-4: graisse pour mèches (100g), 443122-7: chiffon, 824904-0: coffret synthétique, 824905-8: coffret synthétique

Cadence de chocs	1100 - 2650 min <sup>-1</sup>
Energie de frappe (EPTA)	7,6 J
Vibration burinage	11,5 m/s <sup>2</sup>
Pression sonore	87 dB(A)
Dimensions (Lo x La x H)	449 x 109 x 230 mm
Poids sans câble	5,1 kg

EAN: 0088381605311

# Burineurs

HM0870CV



Burineur SDS-MAX 1100W

350

- Marteau piqueur compact et maniable pour les travaux d'ajustage et de démolition légère, aussi bien à l'horizontale qu'à la verticale.
- Régulateur électronique avec variateur, assurant le démarrage progressif et le maintien de la puissance de frappe sélectionnée sous charge.
- Mécanisme à décompression évite la frappe à vide et ménage ainsi la machine et l'utilisateur.
- Revêtement zigzag breveté protège le bobinage de l'inducteur contre les débris dans l'air de refroidissement.

Cadence de chocs	1100 - 2650 min <sup>-1</sup>
Energie de frappe (EPTA)	7,6 J
Vibration burinage	11,5 m/s <sup>2</sup>
Pression sonore	87 dB(A)
Dimensions (Lo x La x H)	449 x 109 x 230 mm
Poids sans câble	5,1 kg



Accessoires standard:

134909-5: poignée latérale 60 en forme D, 196572-2: set d'aspiration de poussières pour burineurs, 198993-4: graisse pour mèches (100g), 443122-7: chiffon, 824904-0: coffret synthétique, 824905-8: coffret synthétique

EAN: 3240890389176

HM0871C



Burineur SDS-MAX 1100W

350

- Marteau piqueur compact et maniable pour les travaux d'ajustage et de démolition légère, aussi bien à l'horizontale qu'à la verticale.
- Le système breveté Anti Vibration Technology (en abrégé AVT) avec contrepoids dirigé par pression d'air et poignée amortie par ressort, assure un taux vibratoire minimal et donc un confort maximal.
- Le régime est automatiquement réduit en marche à vide, réduisant encore davantage les vibrations et facilitant le positionnement du burin.

Cadence de chocs	1100 - 2650 min <sup>-1</sup>
Energie de frappe (EPTA)	8,1 J
Vibration burinage	8,0 m/s <sup>2</sup>
Pression sonore	86 dB(A)
Dimensions (Lo x La x H)	466 x 116 x 230 mm
Poids sans câble	5,8 kg



Accessoires standard:

134909-5: poignée latérale 60 en forme D, 198993-4: graisse pour mèches (100g), 443122-7: chiffon, 824904-0: coffret synthétique

EAN: 0088381605335

AVT

HM0871CV



Burineur SDS-MAX 1100W

350

- Marteau piqueur compact et maniable pour les travaux d'ajustage et de démolition légère, aussi bien à l'horizontale qu'à la verticale.
- Le système breveté Anti Vibration Technology (en abrégé AVT) avec contrepoids dirigé par pression d'air et poignée amortie par ressort, assure un taux vibratoire minimal et donc un confort maximal.
- Le régime est automatiquement réduit en marche à vide, réduisant encore davantage les vibrations et facilitant le positionnement du burin.

Cadence de chocs	1100 - 2650 min <sup>-1</sup>
Energie de frappe (EPTA)	8,1 J
Vibration burinage	8,0 m/s <sup>2</sup>
Pression sonore	86 dB(A)
Dimensions (Lo x La x H)	466 x 116 x 230 mm
Poids sans câble	5,8 kg



Accessoires standard:

134909-5: poignée latérale 60 en forme D, 196572-2: set d'aspiration de poussières pour burineurs, 198993-4: graisse pour mèches (100g), 443122-7: chiffon, 824904-0: coffret synthétique

EAN: 3240890389183

AVT

HM1101C



Burineur SDS-MAX 1300W

175

- Marteau piqueur universel maniable pour les travaux divers d'ajustage et de démolition, aussi bien à l'horizontale qu'à la verticale.
- Régulateur électronique avec variateur, assurant le démarrage progressif et le maintien de la puissance de frappe sélectionnée sous charge.
- Mécanisme à décompression évite la frappe à vide et ménage ainsi la machine et l'utilisateur.
- Revêtement zigzag breveté protège le bobinage de l'inducteur contre les débris dans l'air de refroidissement.

Cadence de chocs	1100 - 2650 min <sup>-1</sup>
Energie de frappe (EPTA)	11,5 J
Vibration burinage	13,5 m/s <sup>2</sup>
Pression sonore	90 dB(A)
Dimensions (Lo x La x H)	528 x 115 x 247 mm
Poids sans câble	7,0 kg



Accessoires standard:

134890-0: poignée latérale 68 en forme D, 198993-4: graisse pour mèches (100g), 443122-7: chiffon, 824876-9: coffret synthétique, P-16237: pointe à béton SDS-MAX 280mm

EAN: 0088381609364

HM1101CV



Burineur SDS-MAX 1300W

175

- Marteau piqueur universel maniable pour les travaux divers d'ajustage et de démolition, aussi bien à l'horizontale qu'à la verticale.
- Régulateur électronique avec variateur, assurant le démarrage progressif et le maintien de la puissance de frappe sélectionnée sous charge.
- Mécanisme à décompression évite la frappe à vide et ménage ainsi la machine et l'utilisateur.
- Revêtement zigzag breveté protège le bobinage de l'inducteur contre les débris dans l'air de refroidissement.

Cadence de chocs	1100 - 2650 min <sup>-1</sup>
Energie de frappe (EPTA)	11,5 J
Vibration burinage	13,5 m/s <sup>2</sup>
Pression sonore	90 dB(A)
Dimensions (Lo x La x H)	528 x 115 x 247 mm
Poids sans câble	7,0 kg



Accessoires standard:

134890-0: poignée latérale 68 en forme D, 196572-2: set d'aspiration de poussières pour burineurs, 198993-4: graisse pour mèches (100g), 443122-7: chiffon, 824876-9: coffret synthétique, P-16237: pointe à béton SDS-MAX 280mm

EAN: 3240890389190

COMBOPACKS

PERÇAGE ET VISSAGE

FORAGE ET BURINAGE

MEULAGE ET PONÇAGE

COUPER

SCIER

RABOTAGE ET DEFONÇAGE

CLOUER ET AGRAFER

MESURER

ASPIRATION

DIVERS

JARDINAGE

# Burineurs

HM1111C

Burineur SDS-MAX 1300W

175



- Marteau piqueur universel maniable pour les travaux divers d'ajustage et de démolition, aussi bien à l'horizontale qu'à la verticale.
- Le système breveté Anti Vibration Technology (en abrégé AVT) avec contrepoids dirigé par pression d'air et poignée amortie par ressort, assure un taux vibratoire minimal et donc un confort maximal.
- Le régime est automatiquement réduit en marche à vide, réduisant encore davantage les vibrations et facilitant le positionnement du burin.



Accessoires standard:  
134890-0: poignée latérale 68 en forme D, 198993-4: graisse pour mèches (100g), 443122-7: chiffon, 824908-2: coffret synthétique, P-16237: pointe à béton SDS-MAX 280mm

Cadence de chocs	1100 - 2650 min <sup>-1</sup>
Energie de frappe (EPTA)	11,2 J
Vibration burinage	8 m/s <sup>2</sup>
Pression sonore	88 dB(A)
Dimensions (Lo x La x H)	528 x 126 x 247 mm
Poids sans câble	7,7 kg

EAN: 0088381609388

AVT

HM1111CV

Burineur SDS-MAX 1300W

175



- Marteau piqueur universel maniable pour les travaux divers d'ajustage et de démolition, aussi bien à l'horizontale qu'à la verticale.
- Le système breveté Anti Vibration Technology (en abrégé AVT) avec contrepoids dirigé par pression d'air et poignée amortie par ressort, assure un taux vibratoire minimal et donc un confort maximal.
- Le régime est automatiquement réduit en marche à vide, réduisant encore davantage les vibrations et facilitant le positionnement du burin.



Accessoires standard:  
134890-0: poignée latérale 68 en forme D, 196572-2: set d'aspiration de poussières pour burineurs, 198993-4: graisse pour mèches (100g), 443122-7: chiffon, 824908-2: coffret synthétique, P-16237: pointe à béton SDS-MAX 280mm

Cadence de chocs	1100 - 2650 min <sup>-1</sup>
Energie de frappe (EPTA)	11,2 J
Vibration burinage	8 m/s <sup>2</sup>
Pression sonore	88 dB(A)
Dimensions (Lo x La x H)	528 x 126 x 247 mm
Poids sans câble	7,7 kg

EAN: 3240890389206

AVT

HM1203C

Burineur SDS-MAX 1510W

175



- Marteau piqueur universel pour les travaux de démolition divers, aussi bien à l'horizontale qu'à la verticale.
- Réglage du burin dans 12 positions, poignée latérale réglable sur 360° et interrupteur cablé pour une tenue plus confortable de la machine.
- Régulateur électronique avec variateur, assurant le démarrage progressif et le maintien de la puissance de frappe sélectionnée sous charge.
- Mécanisme à décompression évite la frappe à vide et ménage ainsi la machine et l'utilisateur.



Accessoires standard:  
135269-8: poignée latérale 82 en forme D, 198993-4: graisse pour mèches (100g), 443122-7: chiffon, 824876-9: coffret synthétique, P-16237: pointe à béton SDS-MAX 280mm

Cadence de chocs	950 - 1900 min <sup>-1</sup>
Energie de frappe (EPTA)	19,1 J
Vibration burinage	16,5 m/s <sup>2</sup>
Pression sonore	81 dB(A)
Dimensions (Lo x La x H)	576 x 128 x 265 mm
Poids sans câble	9,7 kg

EAN: 0088381601986

HM1203CV

Burineur SDS-MAX 1510W

175



- Marteau piqueur universel pour les travaux de démolition divers, aussi bien à l'horizontale qu'à la verticale.
- Réglage du burin dans 12 positions, poignée latérale réglable sur 360° et interrupteur cablé pour une tenue plus confortable de la machine.
- Régulateur électronique avec variateur, assurant le démarrage progressif et le maintien de la puissance de frappe sélectionnée sous charge.
- Mécanisme à décompression évite la frappe à vide et ménage ainsi la machine et l'utilisateur.



Accessoires standard:  
135269-8: poignée latérale 82 en forme D, 196572-2: set d'aspiration de poussières pour burineurs, 198993-4: graisse pour mèches (100g), 443122-7: chiffon, 824876-9: coffret synthétique, P-16237: pointe à béton SDS-MAX 280mm

Cadence de chocs	950 - 1900 min <sup>-1</sup>
Energie de frappe (EPTA)	19,1 J
Vibration burinage	15,5 m/s <sup>2</sup>
Pression sonore	81 dB(A)
Dimensions (Lo x La x H)	576 x 128 x 265 mm
Poids sans câble	9,7 kg

EAN: 3240890389213

HM1213C

Burineur SDS-MAX 1510W

175



- Marteau piqueur universel pour les travaux de démolition divers, aussi bien à l'horizontale qu'à la verticale.
- Le système breveté Anti Vibration Technology (en abrégé AVT) avec contrepoids dirigé par pression d'air et poignée amortie par ressort, assure un taux vibratoire minimal et donc un confort maximal.
- Selon les normes en vigueur, on peut travailler jusqu'à cinq fois plus longtemps avec cette machine qu'avec d'autres machines comparables.



Accessoires standard:  
135269-8: poignée latérale 82 en forme D, 198993-4: graisse pour mèches (100g), 443122-7: chiffon, 824908-2: coffret synthétique, P-16237: pointe à béton SDS-MAX 280mm

Cadence de chocs	950 - 1900 min <sup>-1</sup>
Energie de frappe (EPTA)	18,6 J
Vibration burinage	7 m/s <sup>2</sup>
Pression sonore	75 dB(A)
Dimensions (Lo x La x H)	576 x 149 x 265 mm
Poids sans câble	10,8 kg

EAN: 0088381602181

AVT

# Burineurs

HM1213CV



AVT

Burineur SDS-MAX 1510W

175

- Marteau piqueur universel pour les travaux de démolition divers, aussi bien à l'horizontale qu'à la verticale.
- Le système breveté Anti Vibration Technology (en abrégé AVT) avec contrepoids dirigé par pression d'air et poignée amortie par ressort, assure un taux vibratoire minimal et donc un confort maximal.
- Selon les normes en vigueur, on peut travailler jusqu'à cinq fois plus longtemps avec cette machine qu'avec d'autres machines comparables.



Accessoires standard:

135269-8: poignée latérale 82 en forme D, 196572-2: set d'aspiration de poussières pour burineurs, 198993-4: graisse pour mèches (100g), 443122-7: chiffon, 824908-2: coffret synthétique, P-16237: pointe à béton SDS-MAX 280mm

Cadence de chocs	950 - 1900 min <sup>-1</sup>
Energie de frappe (EPTA)	18,6 J
Vibration burinage	7 m/s <sup>2</sup>
Pression sonore	75 dB(A)
Dimensions (Lo x La x H)	576 x 149 x 265 mm
Poids sans câble	10,8 kg

EAN: 3240890389220

HM1214C



AVT

Burineur SDS-MAX 1510W

175

- Marteau piqueur robuste et puissant de construction linéaire avec moteur monté derrière le mécanisme de frappe, idéal pour les travaux à la verticale tels que la casse de dalles en béton.
- Nouvelle variante du système Anti Vibration Technology (en abrégé AVT) avec contrepoids annulaire dirigé par impulsions mécaniques, assurant un taux vibratoire minimal et donc un confort maximal.
- Régulateur électronique avec variateur, assurant le démarrage progressif et le maintien de la puissance de frappe sélectionnée sous charge; en plus, le régime est automatiquement réduit en marche à vide, réduisant encore davantage les vibrations.



Accessoires standard:

135283-4: poignée latérale 90 en forme D, 198993-4: graisse pour mèches (100g), 443122-7: chiffon, 824882-4: coffret synthétique, P-16237: pointe à béton SDS-MAX 280mm

Cadence de chocs	950 - 1900 min <sup>-1</sup>
Energie de frappe (EPTA)	19,9 J
Vibration burinage	8 m/s <sup>2</sup>
Pression sonore	78 dB(A)
Dimensions (Lo x La x H)	700 x 129 x 265 mm
Poids sans câble	12,3 kg

EAN: 0088381603669

HM1214CV



AVT

Burineur SDS-MAX 1510W

175

- Marteau piqueur robuste et puissant de construction linéaire avec moteur monté derrière le mécanisme de frappe, idéal pour les travaux à la verticale tels que la casse de dalles en béton.
- Nouvelle variante du système Anti Vibration Technology (en abrégé AVT) avec contrepoids annulaire dirigé par impulsions mécaniques, assurant un taux vibratoire minimal et donc un confort maximal.
- Régulateur électronique avec variateur, assurant le démarrage progressif et le maintien de la puissance de frappe sélectionnée sous charge; en plus, le régime est automatiquement réduit en marche à vide, réduisant encore davantage les vibrations.



Accessoires standard:

135283-4: poignée latérale 90 en forme D, 196572-2: set d'aspiration de poussières pour burineurs, 198993-4: graisse pour mèches (100g), 443122-7: chiffon, 824882-4: coffret synthétique, P-16237: pointe à béton SDS-MAX 280mm

Cadence de chocs	950 - 1900 min <sup>-1</sup>
Energie de frappe (EPTA)	19,9 J
Vibration burinage	8 m/s <sup>2</sup>
Pression sonore	81 dB(A)
Dimensions (Lo x La x H)	700 x 129 x 265 mm
Poids sans câble	12,3 kg

EAN: 3240890389237

HM1317C



AVT

Burineur 1510W

175

- Marteau piqueur robuste et très puissant de construction linéaire, idéal pour les travaux à la verticale tels que la casse de dalles en béton.
- Nouvelle variante du système Anti Vibration Technology (en abrégé AVT) avec contrepoids annulaire dirigé par impulsions mécaniques, assurant un taux vibratoire minimal et donc un confort maximal.
- Le régime est automatiquement réduit en marche à vide, réduisant encore davantage les vibrations et facilitant le positionnement du burin.



Accessoires standard:

824897-1: coffret synthétique avec rouleaux, D-15285: burin pointu hex 30mm

Cadence de chocs	730 - 1450 min <sup>-1</sup>
Energie de frappe (EPTA)	25,0 J
Vibration burinage	8,5 m/s <sup>2</sup>
Pression sonore	81 dB(A)
Dimensions (Lo x La x H)	715 x 129 x 266 mm
Poids sans câble	17,0 kg

EAN: 0088381604628

HM1400



Marteau-piqueur 1240W

155

- Porte-outil hexagonal Makita 30 mm
- Idéal pour les travaux lourds: démolition de revêtements routiers, de fondations, de piliers en béton, ...
- Puissance de frappe immédiate, même quand il fait froid
- Charbons autorupteurs



Accessoires standard:

783204-6: clé à six pans 6x90mm

Cadence de chocs	1200 min <sup>-1</sup>
Energie de frappe (EPTA)	29,5 J
Vibration burinage	20 m/s <sup>2</sup>
Pression sonore	103 dB(A)
Dimensions (Lo x La x H)	613 x 213 x 510 mm
Poids sans câble	18,1 kg

EAN: 0088381003865

COMBOPACKS

PERÇAGE ET  
VISSAGEFORAGE ET  
BURINAGEMEULAGE ET  
PONÇAGE

COUPER

SCIER

RABOTAGE ET  
DEFONÇAGECLOUER ET  
AGRAFER

MESURER

ASPIRATION

DIVERS

JARDINAGE



# Burineurs

HM1812

Marteau-piqueur 2000W

218 

- Avec 72,8 Joules (selon EPTA 05/2009), le mécanisme pneumatique surpuissant de ce marteau de démolition atteint un force de frappe impressionnante.
- Performances comparables à celles d'un marteau pic à air comprimé, mais l'alimentation électrique permet d'utiliser la machine là où un compresseur lourd n'est pas commode, par exemple lors de petites réparations routières.
- Equipé du système AVT (Anti-Vibration Technology) assurant un taux de vibrations minimal.

Cadence de chocs	870 min <sup>-1</sup>
Energie de frappe (EPTA)	72,8 J
Vibration burinage	6,5 m/s <sup>2</sup>
Dimensions (Lo x La x H)	843 x 210 x 608 mm
Poids sans câble	31,3 kg



Accessoires standard:  
B-10372: pointe à béton auto-affûtante 400mm HEX28,6mm

AVT

EAN: 0088381693349

## MARTEAUX DE DÉMOLITION 230V

Modèle	Puissance (Watt)	Énergie de frappe (Joule) (EPTA 05/2009)	Poids (kg)	AVT	Soft No Load
<b>SDS-MAX</b>					
HM0870C	1100	7,6	5,1	-	-
HM0871C	1100	8,1	5,8	✓	✓
HM1101C	1300	11,5	7	-	-
HM1111C	1300	11,2	7,7	✓	✓
HM1203C	1510	19,1	9,7	-	-
HM1213C	1510	18,6	10,8	✓	✓
HM1214C	1510	19,9	12,3	✓	✓
<b>30 MM HEX</b>					
HM1317C	1510	25	17	✓	✓
HM1400	1240	29,5	18,1	-	-
<b>28,6 MM HEX</b>					
HM1812	2000	72,8	31,3	✓	✓



COMBOPACKS

PERÇAGE ET  
VISSAGEFORAGE ET  
BURINAGEMEULAGE ET  
PONÇAGE

COUPER

SCIER

RABOTAGE ET  
DEFONÇAGECLOUER ET  
AGRAFER

MESURER













ASPIRATION

DIVERS

JARDINAGE

# MEULAGE ET PONCAGE



-  Double isolation
-  Vitesse variable
-  Frein électrique ou mécanique
-  2 vitesses électriques
-  3 vitesses électriques
-  Débrayage de sécurité
-  Commande de vitesse électronique
-  Démarrage progressif
-  Fixation velcro
-  Récupération des poussières
-  Avec éclairage
-  Coffret

Meuleuses sur accu 40Vmax

**GA013G**  
**GA005G**

**Aussi puissant qu'une  
machine filaire de 1000 W !**



Meulez jusqu'à 40 % plus rapidement

GA005G	140	
LXT 18 V	100	
Base	Vitesse de coupe	Haute



Moteur BL

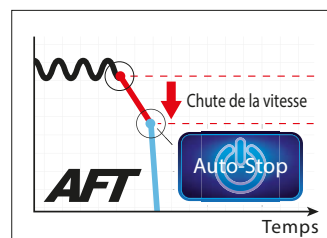

**Active feedback Sensing  
Technology**

Le moteur s'arrête si le disque  
se bloque soudainement.



GA005G: interrupteur à glissière



GA013G: interrupteur de poignée

**40V<sup>max</sup>**  
L<sup>ION</sup>

**ADT**

**AFT**

**BL**  
MOTOR

**XPT**

# Meuleuses angulaires

## GA013GZ01



40mm XGT BL MOTOR ADT AFT XPT

## Meuleuse 125mm 40Vmax

- Meuleuse sur accu légère mais puissante acceptant les disques à meuler 125 mm habituels.
- Equipée d'un interrupteur de poignée du type "homme mort" (non-verrouillable en position de marche).
- La tension de fonctionnement plus élevée de la technologie XGT rend la machine plus résistante au travail continu à des charges élevées.
- Grâce à l'efficacité supérieure du moteur sans charbons à pilotage électronique, ce modèle offre presque la même performance qu'un modèle avec fil.



Accessoires standard:  
123145-8: capot de protection serrage rapide, 158237-4: poignée latérale, 224447-6: flasque intérieur, 782423-1: clé ergot, 821551-8: coffret MAKPAC III, P-52984: meule à ébarber métal 125x6,4x22,23mm

Accus compris	0
Régime à vide	8500 t.p.m.
Filetage de l'arbre	M14
Ø Alésage	22,23 mm
Frein moteur	✓
Sécurité anti-redémarrage	✓
Interrupteur de sécurité	✓
Vibr. poignée standard	6,5 m/s <sup>2</sup>
Vibration poignée AVT	6,0 m/s <sup>2</sup>
Pression sonore	81 dB(A)
Dimensions (Lo x La x H)	398 x 140 x 157 mm
Poids net	2,9 kg

EAN: 0088381898539

## GA013GM201



40mm XGT BL MOTOR ADT AFT XPT

## Meuleuse 125mm 40Vmax

- Meuleuse sur accu légère mais puissante acceptant les disques à meuler 125 mm habituels.
- Equipée d'un interrupteur de poignée du type "homme mort" (non-verrouillable en position de marche).
- La tension de fonctionnement plus élevée de la technologie XGT rend la machine plus résistante au travail continu à des charges élevées.
- Grâce à l'efficacité supérieure du moteur sans charbons à pilotage électronique, ce modèle offre presque la même performance qu'un modèle avec fil.



Accessoires standard:  
123145-8: capot de protection serrage rapide, 191B26-6: Accu Li-ion BL4040 (2x), 191C10-7: Adaptateur de charge ADP04, 191E07-8: Chargeur rapide XGT 40Vmax, 782423-1: clé ergot, 821551-8: coffret MAKPAC III, P-52984: meule à ébarber métal 125x6,4x22,23mm

Accus compris	2 x 4,0Ah
Régime à vide	8500 t.p.m.
Filetage de l'arbre	M14
Ø Alésage	22,23 mm
Frein moteur	✓
Sécurité anti-redémarrage	✓
Vibr. poignée standard	6,5 m/s <sup>2</sup>
Vibration poignée AVT	6,0 m/s <sup>2</sup>
Pression sonore	81 dB(A)
Dimensions (Lo x La x H)	398 x 140 x 157 mm
Poids net	2,9 kg

EAN: 0088381898577

## GA005GZ01



40mm XGT BL MOTOR ADT AFT XPT

## Meuleuse 125mm 40Vmax

- Meuleuse sur accu légère mais puissante acceptant les disques à meuler 125 mm habituels.
- La tension de fonctionnement plus élevée de la technologie XGT rend la machine plus résistante au travail continu à des charges élevées.
- Grâce à l'efficacité supérieure du moteur sans charbons à pilotage électronique, ce modèle offre presque la même performance qu'un modèle avec fil.
- ADT (Automatic torque Drive Technology) contrôle le régime moteur en fonction de la charge appliquée.



Accessoires standard:  
123145-8: capot de protection serrage rapide, 158237-4: poignée latérale, 782423-1: clé ergot, 821551-8: coffret MAKPAC III, P-52984: meule à ébarber métal 125x6,4x22,23mm

Accus compris	0
Régime à vide	8500 t.p.m.
Filetage de l'arbre	M14
Ø Alésage	22,23 mm
Frein moteur	✓
Sécurité anti-redémarrage	✓
Vibr. poignée standard	6,5 m/s <sup>2</sup>
Vibration poignée AVT	6,0 m/s <sup>2</sup>
Pression sonore	81 dB(A)
Dimensions (Lo x La x H)	398 x 140 x 156 mm
Poids net	2,9 kg

EAN: 0088381894944

## GA005GM201



40mm XGT BL MOTOR ADT AFT XPT

## Meuleuse 125mm 40Vmax

- Meuleuse sur accu légère mais puissante acceptant les disques à meuler 125 mm habituels.
- La tension de fonctionnement plus élevée de la technologie XGT rend la machine plus résistante au travail continu à des charges élevées.
- Grâce à l'efficacité supérieure du moteur sans charbons à pilotage électronique, ce modèle offre presque la même performance qu'un modèle avec fil.
- ADT (Automatic torque Drive Technology) contrôle le régime moteur en fonction de la charge appliquée.



Accessoires standard:  
123145-8: capot de protection serrage rapide, 158237-4: poignée latérale, 191B26-6: Accu Li-ion BL4040 (2x), 191C10-7: Adaptateur de charge ADP04, 191E07-8: Chargeur rapide XGT 40Vmax, 782423-1: clé ergot, 821551-8: coffret MAKPAC III...

Accus compris	2 x 4,0Ah
Régime à vide	8500 t.p.m.
Filetage de l'arbre	M14
Ø Alésage	22,23 mm
Frein moteur	✓
Sécurité anti-redémarrage	✓
Vibr. poignée standard	6,5 m/s <sup>2</sup>
Vibration poignée AVT	6,0 m/s <sup>2</sup>
Pression sonore	81 dB(A)
Dimensions (Lo x La x H)	398 x 140 x 156 mm
Poids net	2,9 kg

EAN: 0088381894999

## GA023GZ



40mm XGT BL MOTOR ADT AFT AWS XPT

## Meuleuse 125mm 40Vmax

- Meuleuse sur accu légère mais puissante acceptant les disques à meuler 125 mm habituels.
- Variateur de vitesse: permet de régler la vitesse de la machine selon l'application.
- La tension de fonctionnement plus élevée de la technologie XGT rend la machine plus résistante au travail continu à des charges élevées.
- AWS (Auto-start Wireless System): connection Bluetooth entre la machine et l'aspirateur.



Accessoires standard:  
123145-8: capot de protection serrage rapide, 162258-0: poignée antivibration M8, 224447-6: flasque intérieur, 224543-0: écrou de blocage, 782423-1: clé ergot, P-52984: meule à ébarber métal 125x6,4x22,23mm

Accus compris	0
Régime à vide	3000 - 8500 t.p.m.
Filetage de l'arbre	M14
Ø Alésage	22,23 mm
Frein moteur	✓
Sécurité anti-redémarrage	✓
Vibr. poignée standard	6,5 m/s <sup>2</sup>
Vibration poignée AVT	5,5 m/s <sup>2</sup>
Pression sonore	81 dB(A)
Dimensions (Lo x La x H)	413 x 140 x 156 mm
Poids net	3,0 kg

EAN:

COMBOPACKS

PERÇAGE ET VISSAGE

FORAGE ET BURINAGE

MEULAGE ET PONÇAGE

COUPER

SCIER

RABOTAGE ET DEFONÇAGE

CLOUER ET AGRAFER

MESURER

ASPIRATION

DIVERS

JARDINAGE

# Meuleuses angulaires

## GA023GM201

### Meuleuse 125mm 40Vmax



- Meuleuse sur accu légère mais puissante acceptant les disques à meuler 125 mm habituels.
- Variateur de vitesse: permet de régler la vitesse de la machine selon l'application.
- La tension de fonctionnement plus élevée de la technologie XGT rend la machine plus résistante au travail continu à des charges élevées.
- AWS (Auto-start Wireless System): connection Bluetooth entre la machine et l'aspirateur.



Accessoires standard:

123145-8: capot de protection serrage rapide, 162258-0: poignée anti-vibration M8, 191B26-6: Accu Li-ion BL4040 (2x), 191C10-7: Adaptateur de charge ADP04, 191E07-8: Chargeur rapide XGT 40Vmax, 224447-6: flasque intérieur, 224543-0: écrou de blocage, 782423-1: clé ergot.

40mm XGT BL MAK PAC ADT AFT AWS XPT

Accus compris	2 x 4,0Ah
Régime à vide	3000 - 8500 t.p.m.
Filetage de l'arbre	M14
Ø Alésage	22,23 mm
Frein moteur	✓
Sécurité anti-redémarrage	✓
Vibr. poignée standard	6,5 m/s <sup>2</sup>
Vibration poignée AVT	5,5 m/s <sup>2</sup>
Pression sonore	81 dB(A)
Dimensions (Lo x La x H)	413 x 140 x 156 mm
Poids net	3,0 kg

EAN: 0088381722162

## GA029GZ

### Meuleuse 125mm 40Vmax



- Meuleuse sur accu légère mais puissante acceptant les disques à meuler 125 mm habituels.
- Variateur de vitesse: permet de régler la vitesse de la machine selon l'application.
- La tension de fonctionnement plus élevée de la technologie XGT rend la machine plus résistante au travail continu à des charges élevées.
- AWS (Auto-start Wireless System): connection Bluetooth entre la machine et l'aspirateur.



Accessoires standard:

123145-8: capot de protection serrage rapide, 162258-0: poignée anti-vibration M8, 224447-6: flasque intérieur, 224543-0: écrou de blocage, 782423-1: clé ergot, P-52984: meule à ébarber métal 125x6,4x22,23mm

40mm XGT BL MAK PAC ADT AFT AWS XPT

Accus compris	0
Régime à vide	3000 - 8500 t.p.m.
Filetage de l'arbre	M14
Ø Alésage	22,23 mm
Frein moteur	✓
Sécurité anti-redémarrage	✓
Interrupteur de sécurité	✓
Vibr. poignée standard	6,5 m/s <sup>2</sup>
Vibration poignée AVT	5,5 m/s <sup>2</sup>
Pression sonore	81 dB(A)
Dimensions (Lo x La x H)	413 x 140 x 156 mm
Poids net	3,0 kg

EAN: 0088381722445

## GA029GM201

### Meuleuse 125mm 40Vmax



- Meuleuse sur accu légère mais puissante acceptant les disques à meuler 125 mm habituels.
- Variateur de vitesse: permet de régler la vitesse de la machine selon l'application.
- La tension de fonctionnement plus élevée de la technologie XGT rend la machine plus résistante au travail continu à des charges élevées.
- AWS (Auto-start Wireless System): connection Bluetooth entre la machine et l'aspirateur.



Accessoires standard:

123145-8: capot de protection serrage rapide, 162258-0: poignée anti-vibration M8, 191B26-6: Accu Li-ion BL4040 (2x), 191C10-7: Adaptateur de charge ADP04, 191E07-8: Chargeur rapide XGT 40Vmax, 224447-6: flasque intérieur, 224543-0: écrou de blocage, 782423-1: clé ergot.

40mm XGT BL MAK PAC ADT AFT AWS XPT

Accus compris	2 x 4,0Ah
Régime à vide	3000 - 8500 t.p.m.
Filetage de l'arbre	M14
Ø Alésage	22,23 mm
Frein moteur	✓
Sécurité anti-redémarrage	✓
Vibr. poignée standard	6,5 m/s <sup>2</sup>
Vibration poignée AVT	5,5 m/s <sup>2</sup>
Pression sonore	81 dB(A)
Dimensions (Lo x La x H)	413 x 140 x 156 mm
Poids net	3,0 kg

EAN: 0088381722506

## DGA506ZJ

### Meuleuse 125mm 18V



- Meuleuse sur accu légère mais puissante acceptant les disques à meuler 125 mm habituels.
- Grâce à l'efficacité supérieure du moteur sans charbons à pilotage électronique, ce modèle offre presque la même performance qu'un modèle avec fil.
- ADT (Automatic torque Drive Technology) contrôle le régime moteur en fonction de la charge appliquée.
- Soft start: plus de confort et de sécurité grâce au démarrage progressif sans à-coups.



Accessoires standard:

123145-8: capot de protection serrage rapide, 162258-0: poignée anti-vibration M8, 199710-5: capot pour disques à tronçonner, 224447-6: flasque intérieur, 224543-0: écrou de blocage, 782423-1: clé ergot, 821551-8: coffret MAKPAC III...

18V LXI BL MAK PAC ADT AFT XPT

Accus compris	0
Régime à vide	8500 t.p.m.
Filetage de l'arbre	M14
Ø Alésage	22,23 mm
Frein moteur	✓
Sécurité anti-redémarrage	✓
Vibr. poignée standard	6,5 m/s <sup>2</sup>
Vibration poignée AVT	6,0 m/s <sup>2</sup>
Pression sonore	79 dB(A)
Dimensions (Lo x La x H)	362 x 140 x 151 mm
Poids net	2,4 kg

EAN: 0088381814355

## DGA506RTJ

### Meuleuse 125mm 18V



- Meuleuse sur accu légère mais puissante acceptant les disques à meuler 125 mm habituels.
- Grâce à l'efficacité supérieure du moteur sans charbons à pilotage électronique, ce modèle offre presque la même performance qu'un modèle avec fil.
- ADT (Automatic torque Drive Technology) contrôle le régime moteur en fonction de la charge appliquée.
- Soft start: plus de confort et de sécurité grâce au démarrage progressif sans à-coups.



Accessoires standard:

123145-8: capot de protection serrage rapide, 162258-0: poignée anti-vibration M8, 195584-2: chargeur rapide DC18RC, 224447-6: flasque intérieur, 224543-0: écrou de blocage, 450128-8: protection accu, 782423-1: clé ergot, 821551-8: coffret MAKPAC III...

18V LXI BL MAK PAC ADT AFT XPT

Accus compris	2 x 5,0Ah
Régime à vide	8500 t.p.m.
Filetage de l'arbre	M14
Ø Alésage	22,23 mm
Frein moteur	✓
Sécurité anti-redémarrage	✓
Vibr. poignée standard	6,5 m/s <sup>2</sup>
Vibration poignée AVT	6,0 m/s <sup>2</sup>
Pression sonore	79 dB(A)
Dimensions (Lo x La x H)	362 x 140 x 151 mm
Poids net	2,4 kg

EAN: 0088381814386

# Meuleuses angulaires

## DGA508ZJ



18V LXT BL MOTOR ADT AFT XPT

### Meuleuse 125mm 18V

- Meuleuse sur accu légère mais puissante acceptant les disques à meuler 125 mm habituels.
- Grâce à l'efficacité supérieure du moteur sans charbons à pilotage électronique, ce modèle offre presque la même performance qu'un modèle avec fil.
- ADT (Automatic torque Drive Technology) contrôle le régime moteur en fonction de la charge appliquée.
- Soft start: plus de confort et de sécurité grâce au démarrage progressif sans à-coups.



Accessoires standard:

123145-8: capot de protection serrage rapide, 162258-0: poignée anti-vibration M8, 224447-6: flasque intérieure, 224543-0: écrou de blocage, 782423-1: clé ergot, 821551-8: coffret MAKPAC III, P-52984: meule à ébarber métal 125x6,4x22,23mm

Accus compris	0
Régime à vide	8500 t.p.m.
Filetage de l'arbre	M14
Ø Alésage	22,23 mm
Frein moteur	✓
Sécurité anti-redémarrage	✓
Interrupteur de sécurité	✓
Vibr. poignée standard	6,5 m/s <sup>2</sup>
Vibration poignée AVT	6,0 m/s <sup>2</sup>
Pression sonore	79 dB(A)
Dimensions (Lo x La x H)	362 x 140 x 151 mm
Poids net	2,4 kg

EAN: 0088381814768

## DGA508RTJ



18V LXT BL MOTOR ADT AFT XPT

### Meuleuse 125mm 18V

- Meuleuse sur accu légère mais puissante acceptant les disques à meuler 125 mm habituels.
- Grâce à l'efficacité supérieure du moteur sans charbons à pilotage électronique, ce modèle offre presque la même performance qu'un modèle avec fil.
- ADT (Automatic torque Drive Technology) contrôle le régime moteur en fonction de la charge appliquée.
- Soft start: plus de confort et de sécurité grâce au démarrage progressif sans à-coups.



Accessoires standard:

123145-8: capot de protection serrage rapide, 162258-0: poignée anti-vibration M8, 195584-2: chargeur rapide DC 18RC, 224447-6: flasque intérieure, 224543-0: écrou de blocage, 450128-8: protection accu, 782423-1: clé ergot, 821551-8: coffret MAKPAC III...

Accus compris	2 x 5,0Ah
Régime à vide	8500 t.p.m.
Filetage de l'arbre	M14
Ø Alésage	22,23 mm
Frein moteur	✓
Sécurité anti-redémarrage	✓
Interrupteur de sécurité	✓
Vibr. poignée standard	6,5 m/s <sup>2</sup>
Vibration poignée AVT	6,0 m/s <sup>2</sup>
Pression sonore	79 dB(A)
Dimensions (Lo x La x H)	362 x 140 x 151 mm
Poids net	2,4 kg

EAN: 0088381814799

## DGA513ZJ



18V LXT BL MOTOR ADT AFT XPT

### Meuleuse 125mm 18V

- Livré sans accus ni chargeur. Ceci vous permet d'agrandir votre parc de machines Makita de manière économique.
- Meuleuse sur accu légère mais puissante acceptant les disques à meuler 125 mm habituels.
- Variateur de vitesse: permet de régler la vitesse de la machine selon l'application.
- Moteur brushless: solide, puissant et très efficace permettant une plus grande autonomie par charge de batterie.
- Soft start: plus de confort et de sécurité grâce au démarrage progressif sans à-coups.



Accessoires standard:

123145-8: capot de protection serrage rapide, 158237-4: poignée latérale, 224543-0: écrou de blocage, 782423-1: clé ergot, 821551-8: coffret MAKPAC III, P-52984: meule à ébarber métal 125x6,4x22,23mm

Accus compris	0
Régime à vide	3000 - 8500 t.p.m.
Filetage de l'arbre	M14
Ø Alésage	22,23 mm
Frein moteur	✓
Sécurité anti-redémarrage	✓
Vibr. poignée standard	6,5 m/s <sup>2</sup>
Vibration poignée AVT	6,0 m/s <sup>2</sup>
Pression sonore	79 dB(A)
Dimensions (Lo x La x H)	362 x 140 x 151 mm
Poids net	2,4 kg

EAN: 0088381853903

## DGA513RTJ



18V LXT BL MOTOR ADT AFT XPT

### Meuleuse 125mm 18V

- Meuleuse sur accu légère mais puissante acceptant les disques à meuler 125 mm habituels.
- Variateur de vitesse: permet de régler la vitesse de la machine selon l'application.
- Moteur brushless: solide, puissant et très efficace permettant une plus grande autonomie par charge de batterie.
- Soft start: plus de confort et de sécurité grâce au démarrage progressif sans à-coups.
- (BRAKE): augmente la sécurité et la productivité grâce au frein moteur électrique



Accessoires standard:

123145-8: capot de protection serrage rapide, 158237-4: poignée latérale, 224543-0: écrou de blocage, 782423-1: clé ergot, P-52984: meule à ébarber métal 125x6,4x22,23mm

Accus compris	2 x 5,0Ah
Régime à vide	3000 - 8500 t.p.m.
Filetage de l'arbre	M14
Ø Alésage	22,23 mm
Frein moteur	✓
Sécurité anti-redémarrage	✓
Vibr. poignée standard	6,5 m/s <sup>2</sup>
Vibration poignée AVT	6,0 m/s <sup>2</sup>
Pression sonore	79 dB(A)
Dimensions (Lo x La x H)	362 x 140 x 151 mm
Poids net	2,4 kg

EAN: 0088381853620

## DGA517ZJ



18V LXT BL MOTOR ADT AFT XPT

### Meuleuse 125mm 18V

- Livré sans accus ni chargeur. Ceci vous permet d'agrandir votre parc de machines Makita de manière économique.
- Meuleuse sur accu légère mais puissante acceptant les disques à meuler 125 mm habituels.
- Variateur de vitesse: permet de régler la vitesse de la machine selon l'application.
- (BRAKE): augmente la sécurité et la productivité grâce au frein moteur électrique
- Soft start: plus de confort et de sécurité grâce au démarrage progressif sans à-coups.



Accessoires standard:

123145-8: capot de protection serrage rapide, 158237-4: poignée latérale, 224543-0: écrou de blocage, 782423-1: clé ergot, P-52984: meule à ébarber métal 125x6,4x22,23mm

Accus compris	0
Régime à vide	3000 - 8500 t.p.m.
Filetage de l'arbre	M14
Ø Alésage	22,23 mm
Frein moteur	✓
Sécurité anti-redémarrage	✓
Interrupteur de sécurité	✓
Vibr. poignée standard	6,5 m/s <sup>2</sup>
Vibration poignée AVT	6,0 m/s <sup>2</sup>
Pression sonore	79 dB(A)
Dimensions (Lo x La x H)	362 x 140 x 151 mm
Poids net	2,4 kg

EAN: 0088381854252

# Meuleuses angulaires

## DGA517RTJ

### Meuleuse 125mm 18V



- Meuleuse sur accu légère mais puissante acceptant les disques à meuler 125 mm habituels.
- Variateur de vitesse: permet de régler la vitesse de la machine selon l'application.
- (BRAKE): augmente la sécurité et la productivité grâce au frein moteur électrique
- Soft start: plus de confort et de sécurité grâce au démarrage progressif sans à-coups.
- Moteur brushless: solide, puissant et très efficace permettant une plus grande autonomie par charge de batterie.



Accessoires standard:  
123145-8: capot de protection serrage rapide, 158237-4: poignée latérale, 195584-2: chargeur rapide DC18RC, 197280-8: Batterie Li-ion BL1850B (2x), 224543-0: écrou de blocage, 782423-1: clé ergot, P-52984: meule à ébarber métal 125x6,4x22,23mm

18V LXT BL ADT AFT XPT

Accus compris	2 x 5,0Ah
Régime à vide	3000 - 8500 t.p.m.
Filetage de l'arbre	M14
Ø Alésage	22,23 mm
Frein moteur	✓
Sécurité anti-redémarrage	✓
Interrupteur de sécurité	✓
Vibr. poignée standard	6,5 m/s <sup>2</sup>
Vibration poignée AVT	6,0 m/s <sup>2</sup>
Pression sonore	79 dB(A)
Dimensions (Lo x La x H)	362 x 140 x 151 mm
Poids net	2,4 kg

EAN: 0088381854078

## DGA519ZJ

### Meuleuse 125 mm X-LOCK 18V



- Meuleuse à batteries légère mais puissante.
- Équipé du système de fixation X-LOCK pour un changement rapide et sûr des disques sans outils.
- Variateur de vitesse: permet de régler la vitesse de la machine selon l'application.
- Le capot de protection peut être ajusté ou retiré sans outils.
- (BRAKE): augmente la sécurité et la productivité grâce au frein moteur électrique



Accessoires standard:  
123145-8: capot de protection serrage rapide, 158237-4: poignée latérale, 347618-9: capot de protection, E-00402: Disque à ébarber X-Lock pour inox 125x6x22,23mm

18V LXT BL X-LOCK ADT AFT XPT

Accus compris	0
Régime à vide	3000 - 8500 t.p.m.
Filetage de l'arbre	M14
Ø Alésage	22,23 mm
Frein moteur	✓
Sécurité anti-redémarrage	✓
Interrupteur de sécurité	✓
Vibr. poignée standard	7,0 m/s <sup>2</sup>
Vibration poignée AVT	5,5 m/s <sup>2</sup>
Pression sonore	80 dB(A)
Dimensions (Lo x La x H)	396 x 117 x 147 mm
Poids net	2,5 kg

EAN: 0088381893527

## DGA519RTJ

### Meuleuse 125 mm X-LOCK 18V



- Meuleuse à batteries légère mais puissante.
- Équipé du système de fixation X-LOCK pour un changement rapide et sûr des disques sans outils.
- Variateur de vitesse: permet de régler la vitesse de la machine selon l'application.
- Le capot de protection peut être ajusté ou retiré sans outils.
- (BRAKE): augmente la sécurité et la productivité grâce au frein moteur électrique



Accessoires standard:  
123145-8: capot de protection serrage rapide, 158237-4: poignée latérale, 195584-2: chargeur rapide DC18RC, 197280-8: Batterie Li-ion BL1850B (2x), 347618-9: capot de protection

18V LXT BL X-LOCK ADT AFT XPT

Accus compris	2 x 5,0Ah
Régime à vide	3000 - 8500 t.p.m.
Filetage de l'arbre	M14
Ø Alésage	22,23 mm
Frein moteur	✓
Sécurité anti-redémarrage	✓
Interrupteur de sécurité	✓
Vibr. poignée standard	7,0 m/s <sup>2</sup>
Vibration poignée AVT	5,5 m/s <sup>2</sup>
Pression sonore	80 dB(A)
Dimensions (Lo x La x H)	396 x 117 x 147 mm
Poids net	2,5 kg

EAN: 0088381893497

## DGA514ZJU

### Meuleuse 125mm 18V



- Meuleuse sur accu légère mais puissante acceptant les disques à meuler 125 mm habituels.
- Variateur de vitesse: permet de régler la vitesse de la machine selon l'application.
- AWS (Auto-start Wireless System): connection Bluetooth entre la machine et l'aspirateur.
- (BRAKE): augmente la sécurité et la productivité grâce au frein moteur électrique
- Soft start: plus de confort et de sécurité grâce au démarrage progressif sans à-coups.



Accessoires standard:  
123145-8: capot de protection serrage rapide, 158237-4: poignée latérale, 198900-7: unité Bluetooth AWS, 224543-0: écrou de blocage, 782423-1: clé ergot, P-52984: meule à ébarber métal 125x6,4x22,23mm

18V LXT BL ADT AFT AWS XPT

Accus compris	0
Régime à vide	3000 - 8500 t.p.m.
Filetage de l'arbre	M14
Ø Alésage	22,23 mm
Frein moteur	✓
Sécurité anti-redémarrage	✓
Vibr. poignée standard	6,5 m/s <sup>2</sup>
Vibration poignée AVT	6,0 m/s <sup>2</sup>
Pression sonore	79 dB(A)
Dimensions (Lo x La x H)	362 x 140 x 151 mm
Poids net	2,4 kg

EAN: 0088381853934

## DGA514RTJU

### Meuleuse 125mm 18V



- Meuleuse sur accu légère mais puissante acceptant les disques à meuler 125 mm habituels.
- Variateur de vitesse: permet de régler la vitesse de la machine selon l'application.
- AWS (Auto-start Wireless System): connection Bluetooth entre la machine et l'aspirateur.
- (BRAKE): augmente la sécurité et la productivité grâce au frein moteur électrique
- Soft start: plus de confort et de sécurité grâce au démarrage progressif sans à-coups.



Accessoires standard:  
123145-8: capot de protection serrage rapide, 158237-4: poignée latérale, 195584-2: chargeur rapide DC18RC, 197280-8: Batterie Li-ion BL1850B (2x), 198900-7: unité Bluetooth AWS, 224543-0: écrou de blocage, 782423-1: clé ergot, P-52984: meule à ébarber métal 125x6,4x22,23mm

18V LXT BL ADT AFT AWS XPT

Accus compris	2 x 5,0Ah
Régime à vide	3000 - 8500 t.p.m.
Filetage de l'arbre	M14
Ø Alésage	22,23 mm
Frein moteur	✓
Sécurité anti-redémarrage	✓
Vibr. poignée standard	6,5 m/s <sup>2</sup>
Vibration poignée AVT	6,0 m/s <sup>2</sup>
Pression sonore	79 dB(A)
Dimensions (Lo x La x H)	362 x 140 x 151 mm
Poids net	2,4 kg

EAN: 0088381853859

# Meuleuses angulaires

## DGA518ZJU



18V LXT BL M14 ADT AFT AWS XPT

## Meuleuse 125mm 18V

- Livré sans accus ni chargeur. Ceci vous permet d'agrandir votre parc de machines Makita de manière économique.
- Meuleuse sur accu légère mais puissante acceptant les disques à meuler 125 mm habituels.
- Variateur de vitesse: permet de régler la vitesse de la machine selon l'application.
- AWS (Auto-start Wireless System): connexion Bluetooth entre la machine et l'aspirateur.
- (BRAKE): augmente la sécurité et la productivité grâce au frein moteur électrique



Accessoires standard:  
123145-8: capot de protection serrage rapide, 158237-4: poignée latérale, 198900-7: unité Bluetooth AWS, 224543-0: écrou de blocage, 782423-1: clé ergot, P-52984: meule à ébarber métal 125x6,4x22,23mm

Accus compris	0
Régime à vide	3000 - 8500 t.p.m.
Filetage de l'arbre	M14
Ø Alésage	22,23 mm
Frein moteur	✓
Sécurité anti-redémarrage	✓
Interrupteur de sécurité	✓
Vibr. poignée standard	6,5 m/s <sup>2</sup>
Vibration poignée AVT	6,0 m/s <sup>2</sup>
Pression sonore	79 dB(A)
Dimensions (Lo x La x H)	362 x 140 x 151 mm
Poids net	2,4 kg

EAN: 0088381854276

## DGA518RTJU



18V LXT BL M14 ADT AFT AWS XPT

## Meuleuse 125mm 18V

- Meuleuse sur accu légère mais puissante acceptant les disques à meuler 125 mm habituels.
- Variateur de vitesse: permet de régler la vitesse de la machine selon l'application.
- AWS (Auto-start Wireless System): connexion Bluetooth entre la machine et l'aspirateur.
- (BRAKE): augmente la sécurité et la productivité grâce au frein moteur électrique
- Soft start: plus de confort et de sécurité grâce au démarrage progressif sans à-coups.



Accessoires standard:  
123145-8: capot de protection serrage rapide, 158237-4: poignée latérale, 195584-2: chargeur rapide DC 18RC, 197280-8: Batterie Li-ion BL1850B (2x), 198900-7: unité Bluetooth AWS, 224543-0: écrou de blocage, 782423-1: clé ergot, P-52984: meule à ébarber métal 125x6,4x22,23mm

Accus compris	2 x 5,0Ah
Régime à vide	3000 - 8500 t.p.m.
Filetage de l'arbre	M14
Ø Alésage	22,23 mm
Frein moteur	✓
Sécurité anti-redémarrage	✓
Interrupteur de sécurité	✓
Vibr. poignée standard	6,5 m/s <sup>2</sup>
Vibration poignée AVT	6,0 m/s <sup>2</sup>
Pression sonore	79 dB(A)
Dimensions (Lo x La x H)	362 x 140 x 151 mm
Poids net	2,4 kg

EAN: 0088381854221

## DGA900ZK



36V BL LXT ADT AFT XPT

## Meuleuse 230mm 2x18V

- Livré sans accus ni chargeur. Ceci vous permet d'agrandir votre parc de machines Makita de manière économique.
- Machine 2x18V aux performances comparables à un modèle équivalent sur secteur.
- (BRAKE): augmente la sécurité et la productivité grâce au frein moteur électrique
- ADT (Automatic torque Drive Technology) contrôle le régime moteur en fonction de la charge appliquée.
- Soft start: plus de confort et de sécurité grâce au démarrage progressif sans à-coups.



Accessoires standard:  
122847-3: capot de protection serrage rapide, 162264-5: poignée anti-vibration M14, 197610-3: cle à ergots, 224447-6: flasque intérieur, 821717-0: coffret synthétique

Accus compris	0
Régime à vide	6000 t.p.m.
Filetage de l'arbre	M14
Ø Alésage	22,23 mm
Frein moteur	✓
Sécurité anti-redémarrage	✓
Interrupteur de sécurité	✓
Dimensions (Lo x La x H)	499 x 250 x 158 mm
Poids net	5,2 kg

EAN: 0088381850407

## DGA900PT2



36V BL LXT ADT AFT XPT

## Meuleuse 230mm 2x18V

- Machine 2x18V aux performances comparables à un modèle équivalent sur secteur.
- (BRAKE): augmente la sécurité et la productivité grâce au frein moteur électrique
- ADT (Automatic torque Drive Technology) contrôle le régime moteur en fonction de la charge appliquée.
- Soft start: plus de confort et de sécurité grâce au démarrage progressif sans à-coups.



Accessoires standard:  
122847-3: capot de protection serrage rapide, 162264-5: poignée anti-vibration M14, 196933-6: chargeur rapide double DC 18RD, 197280-8: Batterie Li-ion BL1850B (2x), 197610-3: cle à ergots, 224447-6: flasque intérieur, 821717-0: coffret synthétique

Accus compris	2 x 5,0Ah
Régime à vide	6000 t.p.m.
Filetage de l'arbre	M14
Ø Alésage	22,23 mm
Frein moteur	✓
Sécurité anti-redémarrage	✓
Interrupteur de sécurité	✓
Dimensions (Lo x La x H)	499 x 250 x 158 mm
Poids net	5,2 kg

EAN: 0088381850445

## DGA701ZKU



36V BL LXT ADT AFT AWS XPT

## Meuleuse 180mm 2x18V

- Livré sans accus ni chargeur. Ceci vous permet d'agrandir votre parc de machines Makita de manière économique.
- AWS (Auto-start Wireless System): connexion Bluetooth entre la machine et l'aspirateur.
- (BRAKE): augmente la sécurité et la productivité grâce au frein moteur électrique
- ADT (Automatic torque Drive Technology) contrôle le régime moteur en fonction de la charge appliquée.
- Soft start: plus de confort et de sécurité grâce au démarrage progressif sans à-coups.



Accessoires standard:  
122847-3: capot de protection serrage rapide, 162264-5: poignée anti-vibration M14, 196933-6: chargeur rapide double DC 18RD, 197422-4: Accu Li-ion BL1860B (2x), 197610-3: cle à ergots, 198900-7: unité Bluetooth AWS, 224447-6: flasque intérieur, 821717-0: coffret synthétique

Accus compris	0
Régime à vide	7800 t.p.m.
Filetage de l'arbre	M14
Ø Alésage	22,23 mm
Frein moteur	✓
Sécurité anti-redémarrage	✓
Interrupteur de sécurité	✓
Dimensions (Lo x La x H)	499 x 200 x 158 mm
Poids net	5,6 kg

EAN: 0088381867078



# Meuleuses angulaires

## DGA901ZKU

### Meuleuse 230mm 2x18V



- Livré sans accus ni chargeur. Ceci vous permet d'agrandir votre parc de machines Makita de manière économique.
- AWS (Auto-start Wireless System): connection Bluetooth entre la machine et l'aspirateur.
- (BRAKE): augmente la sécurité et la productivité grâce au frein moteur électrique.
- ADT (Automatic torque Drive Technology) contrôle le régime moteur en fonction de la charge appliquée.
- Soft start: plus de confort et de sécurité grâce au démarrage progressif sans à-coups.



Accessoires standard:  
122847-3: capot de protection serrage rapide, 162264-5: poignée anti-vibration M14, 197610-3: cle à ergots, 198900-7: unité Bluetooth AWS, 224447-6: flasque intérieur, 821717-0: coffret synthétique

36V LXT ADT AFT AWS XPT

Accus compris	0
Régime à vide	6000 t.p.m.
Filetage de l'arbre	M14
Ø Alésage	22,23 mm
Frein moteur	✓
Sécurité anti-redémarrage	✓
Interrupteur de sécurité	✓
Dimensions (Lo x La x H)	499 x 250 x 158 mm
Poids net	5,2 kg

EAN: 0088381867276

## DGA901PG2U

### Meuleuse 230mm 2x18V



- AWS (Auto-start Wireless System): connection Bluetooth entre la machine et l'aspirateur.
- (BRAKE): augmente la sécurité et la productivité grâce au frein moteur électrique.
- ADT (Automatic torque Drive Technology) contrôle le régime moteur en fonction de la charge appliquée.
- Soft start: plus de confort et de sécurité grâce au démarrage progressif sans à-coups.



Accessoires standard:  
122847-3: capot de protection serrage rapide, 162264-5: poignée anti-vibration M14, 196933-6: chargeur rapide double DC18RD, 197422-4: Accu Li-ion BL1860B (2x), 197610-3: cle à ergots, 224447-6: flasque intérieur, 821717-0: coffret synthétique

36V LXT ADT AFT AWS XPT

Accus compris	2 x 6,0 Ah
Régime à vide	6000 t.p.m.
Filetage de l'arbre	M14
Ø Alésage	22,23 mm
Frein moteur	✓
Sécurité anti-redémarrage	✓
Interrupteur de sécurité	✓
Dimensions (Lo x La x H)	499 x 250 x 158 mm
Poids net	5,2 kg

EAN: 0088381867405

## GA4530RK

### Meuleuse 115mm 720W

459



- Corps de machine exceptionnellement mince et ergonomique avec un diamètre de 57mm seulement et un façonnage arrondi de la partie arrière pour un confort maximal lorsqu'on travaille à une seule main.
- Carter d'engrenage à profil très bas permet d'atteindre des zones de travail inaccessibles avec d'autres meuleuses.
- Pignons hélicoïdaux usinés dans la masse assurant une transmission égale et silencieuse et une longévité de l'engrenage hors pair dans cette classe de machine.



Accessoires standard:  
122886-3: capot de protection de base suivant EN60715, 153489-2: poignée latérale, 224415-9: flasque intérieur, 224543-0: écrou de blocage, 782423-1: clé ergot, 824985-4: coffret en plastique, P-52978: meule à ébarber métal 115x6,4x22,23mm

Régime à vide	11000 t.p.m.
Filetage de l'arbre	M14
Ø Alésage	22,23 mm
Sécurité anti-redémarrage	✓
Taux vibratoire	7,5 m/s <sup>2</sup>
Dimensions (Lo x La x H)	266 x 128 x 103 mm
Poids sans câble	1,8 kg

EAN: 0088381808521

## GA5030RK

### Meuleuse 125mm 720W

459



- Corps de machine exceptionnellement mince et ergonomique avec un diamètre de 57mm seulement et un façonnage arrondi de la partie arrière pour un confort maximal lorsqu'on travaille à une seule main.
- Sécurité accrue grâce à la fonction électronique anti-redémarrage empêchant la mise en marche intempestive après une coupure de courant.
- Carter d'engrenage à profil très bas permet d'atteindre des zones de travail inaccessibles avec d'autres meuleuses.



Accessoires standard:  
123099-9: capot de protection, 153489-2: poignée latérale, 224415-9: flasque intérieur, 224543-0: écrou de blocage, 782423-1: clé ergot, 824985-4: coffret en plastique, P-52984: meule à ébarber métal 125x6,4x22,23mm

Régime à vide	11000 t.p.m.
Filetage de l'arbre	M14
Ø Alésage	22,23 mm
Sécurité anti-redémarrage	✓
Taux vibratoire	8,5 m/s <sup>2</sup>
Pression sonore	85 dB(A)
Dimensions (Lo x La x H)	266 x 138 x 103 mm
Poids sans câble	1,8 kg

EAN: 0088381808576

## GA5030RSP2

### Meuleuse 125mm 720W

459



- Corps de machine exceptionnellement mince et ergonomique avec un diamètre de 57mm seulement et un façonnage arrondi de la partie arrière pour un confort maximal lorsqu'on travaille à une seule main.
- Sécurité accrue grâce à la fonction électronique anti-redémarrage empêchant la mise en marche intempestive après une coupure de courant.
- Carter d'engrenage à profil très bas permet d'atteindre des zones de travail inaccessibles avec d'autres meuleuses.



Accessoires standard:  
122905-5: capot de protection serrage rapide pour disques à tronçonner suivant EN60745, 123145-8: capot de protection serrage rapide, 153489-2: poignée latérale, 197610-3: cle à ergots, 224415-9: flasque intérieur, 224543-0: écrou de blocage, 782407-9: cle à ergots...

Régime à vide	11000 t.p.m.
Filetage de l'arbre	M14
Ø Alésage	22,23 mm
Sécurité anti-redémarrage	✓
Taux vibratoire	8,5 m/s <sup>2</sup>
Pression sonore	85 dB(A)
Dimensions (Lo x La x H)	266 x 138 x 103 mm
Poids sans câble	1,8 kg

EAN: 0088381808590

# Meuleuses angulaires

GA5034



Meuleuse 125mm 720W

459

- Corps de machine exceptionnellement mince et ergonomique avec un diamètre de base de 57mm seulement et un façonnage arrondi de la partie arrière pour un confort maximal lorsqu'on travaille à une seule main.
- Equipée d'un interrupteur de poignée du type "homme mort" (non-verrouillable en position de marche).
- Carter d'engrenage à profil très bas permet d'atteindre des zones de travail inaccessibles avec d'autres meuleuses.



Accessoires standard:

123099-9: capot de protection, 153489-2: poignée latérale, 224415-9: flasque intérieur, 224543-0: écrou de blocage, 782423-1: clé ergot, P-52984: meule à ébarber métal 125x6,4x22,23mm

Régime à vide	11000 t.p.m.
Filetage de l'arbre	M14
Ø Alésage	22,23 mm
Interrupteur de sécurité	✓
Taux vibratoire	8,0 m/s <sup>2</sup>
Pression sonore	86 dB(A)
Dimensions (Lo x La x H)	265 x 139 x 103 mm
Poids sans câble	1,9 kg

EAN: 0088381606202

9558HNRGK3



Meuleuse 125mm 840W

325

- Moteur très puissant et très résistant à la surchauffe, spécialement conçu pour le meulage intensif de la pierre.
- Corps de machine mince pour une prise en main confortable.
- Induit à revêtement protecteur zigzag et bobine inductrice vernie à la poudre pour une protection accrue du moteur contre les débris; roulements à l'abri de la poussière grâce à la construction en labyrinthe.
- Cette meuleuse angulaire est munie d'une sécurité anti-redémarrage.



Accessoires standard:

153489-2: poignée latérale, 188627-7: coffret en métal, 782423-1: clé ergot, D-61139: disque diamanté DIAMAK DS 125mm (2x), P-45761: disque diamanté DIAMAK DS 125x22,23mm (2x), P-52984: meule à ébarber métal 125x6,4x22,23mm

Régime à vide	11000 t.p.m.
Filetage de l'arbre	M14
Ø Alésage	22,23 mm
Sécurité anti-redémarrage	✓
Taux vibratoire	8,5 m/s <sup>2</sup>
Pression sonore	86 dB(A)
Dimensions (Lo x La x H)	271 x 139 x 106 mm
Poids sans câble	2,1 kg

EAN: 0088381811712

9558HNRGZ



Meuleuse 125mm 840W

325

- Moteur très puissant et très résistant à la surchauffe, spécialement conçu pour le meulage intensif de la pierre.
- Corps de machine mince pour une prise en main confortable.
- Induit à revêtement protecteur zigzag et bobine inductrice vernie à la poudre pour une protection accrue du moteur contre les débris; roulements à l'abri de la poussière grâce à la construction en labyrinthe.
- Pignons hélicoïdaux usinés dans la masse assurant une transmission égale et silencieuse et une longévité de l'engrenage hors pair dans cette classe de machine.



Accessoires standard:

123099-9: capot de protection, 153489-2: poignée latérale, 224415-9: flasque intérieur, 224543-0: écrou de blocage, 782423-1: clé ergot

Régime à vide	11000 t.p.m.
Filetage de l'arbre	M14
Ø Alésage	22,23 mm
Sécurité anti-redémarrage	✓
Taux vibratoire	8,5 m/s <sup>2</sup>
Pression sonore	86 dB(A)
Dimensions (Lo x La x H)	271 x 139 x 106 mm
Poids sans câble	2,1 kg

EAN: 0088381808842

9558PBGY



Meuleuse 125mm 840W

325

- Moteur très puissant et très résistant à la surchauffe, spécialement conçu pour le meulage intensif de la pierre.
- Corps de machine mince pour une prise en main confortable.
- Equipée d'un interrupteur de poignée du type "homme mort" (non-verrouillable en position de marche).
- Induit à revêtement protecteur zigzag et bobine inductrice vernie à la poudre pour une protection accrue du moteur contre les débris; roulements à l'abri de la poussière grâce à la construction en labyrinthe.
- Pignons hélicoïdaux assurant une transmission égale et silencieuse.



Accessoires standard:

123099-9: capot de protection, 153489-2: poignée latérale, 224415-9: flasque intérieur, 224543-0: écrou de blocage, 782423-1: clé ergot, P-52984: meule à ébarber métal 125x6,4x22,23mm

Régime à vide	11000 t.p.m.
Filetage de l'arbre	M14
Ø Alésage	22,23 mm
Interrupteur de sécurité	✓
Taux vibratoire	9 m/s <sup>2</sup>
Pression sonore	86 dB(A)
Dimensions (Lo x La x H)	271 x 139 x 106 mm
Poids sans câble	2,1 kg

EAN: 0088381636186

GA5040RZ



Meuleuse 125mm 1100W

325

- Meuleuse 125mm robuste et puissante pour un meulage fiable de matériaux divers.
- La longévité de l'engrenage est assurée par le système de transmission breveté SJS-II, qui amortit les chocs durant le meulage.
- Sécurité accrue grâce à la fonction électronique anti-redémarrage empêchant la mise en marche intempestive après une coupure de courant.



Accessoires standard:

123099-9: capot de protection, 153489-2: poignée latérale, 197610-3: cle à ergots, 224415-9: flasque intérieur, 224543-0: écrou de blocage, 782407-9: cle à ergots

Régime à vide	11000 t.p.m.
Filetage de l'arbre	M14
Ø Alésage	22,23 mm
Taux vibratoire	7,0 m/s <sup>2</sup>
Vibration poignée AVT	6,0 m/s <sup>2</sup>
Pression sonore	86 dB(A)
Dimensions (Lo x La x H)	303 x 140 x 116 mm
Poids sans câble	2,5 kg

EAN: 0088381688314

# Meuleuses angulaires

GA5040RKDJ

Meuleuse 125mm 1100W

325



- Meuleuse 125mm robuste et puissante pour un meulage fiable de matériaux divers.
- La longévité de l'engrenage est assurée par le système de transmission breveté SJS-II, qui amortit les chocs durant le meulage.
- Sécurité accrue grâce à la fonction électronique anti-redémarrage empêchant la mise en marche intempestive après une coupure de courant.



Accessoires standard:  
123099-9: capot de protection, 153489-2: poignée latérale, 197610-3: clé à ergots, 224415-9: flasque intérieur, 224543-0: écrou de blocage, 821550-0: coffret MAK PAC II, D-61139: disque diamanté DIAMAK DS 125mm (2x)

Régime à vide	11000 t.p.m.
Filetage de l'arbre	M14
Ø Alésage	22,23 mm
Sécurité anti-redémarrage	✓
Taux vibratoire	7.0 m/s <sup>2</sup>
Vibration poignée AVT	6.0 m/s <sup>2</sup>
Pression sonore	86 dB(A)
Dimensions (Lo x La x H)	303 x 140 x 116 mm
Poids sans câble	2,5 kg

EAN: 0088381688345

GA5041RZ

Meuleuse 125mm 1100W

325



- Meuleuse 125mm robuste et puissante pour un meulage fiable de matériaux divers.
- La longévité de l'engrenage est assurée par le système de transmission breveté SJS-II, qui amortit les chocs durant le meulage.
- Sécurité accrue grâce à la fonction électronique anti-redémarrage empêchant la mise en marche intempestive après une coupure de courant.



Accessoires standard:  
123145-8: capot de protection serrage rapide, 197610-3: clé à ergots

Régime à vide	11000 t.p.m.
Filetage de l'arbre	M14
Ø Alésage	22,23 mm
Frein moteur	✓
Taux vibratoire	7.0 m/s <sup>2</sup>
Vibration poignée AVT	6.0 m/s <sup>2</sup>
Pression sonore	86 dB(A)
Dimensions (Lo x La x H)	325 x 140 x 121 mm
Poids sans câble	2,7 kg

EAN: 0088381688383

9565CRX1

Meuleuse 125mm 1400W

318



- Meuleuse 125mm robuste et puissante pour un meulage fiable de matériaux divers.
- Régulateur électronique assurant le démarrage progressif et le maintien du régime sous charge, et protégeant le moteur en cas de surcharge.
- La longévité de l'engrenage est assurée par le système de transmission breveté SJS (super joint system) à ressort spirale, qui amortit les chocs durant le meulage.



Accessoires standard:  
123145-8: capot de protection serrage rapide, 153489-2: poignée latérale, 224415-9: flasque intérieur, 224543-0: écrou de blocage, 782423-1: clé ergot, P-05848: disque à ébarber acier, P-52984: meule à ébarber métal 125x6,4x22,23mm

Régime à vide	11000 t.p.m.
Filetage de l'arbre	M14
Ø Alésage	22,23 mm
Sécurité anti-redémarrage	✓
Taux vibratoire	7,5 m/s <sup>2</sup>
Pression sonore	82 dB(A)
Dimensions (Lo x La x H)	299 x 139 x 103 mm
Poids sans câble	2,6 kg

EAN: 0088381819329

GA5040C

Meuleuse 125mm 1400W

318



- Meuleuse 125mm puissante à variateur électronique, conçue pour les travaux lourds aussi bien que sensibles, par exemple lors du travail de l'acier inoxydable.
- Régulateur électronique assurant le démarrage progressif et le maintien du régime sélectionné sous charge, et protégeant le moteur en cas de surcharge.
- Le nouveau système breveté Super Joint System II (SJSII) de Makita réduit les vibrations et augmente la sécurité durant l'utilisation de la meuleuse angulaire.



Accessoires standard:  
123145-8: capot de protection serrage rapide, 153489-2: poignée latérale, 224415-9: flasque intérieur, 224543-0: écrou de blocage, 782423-1: clé ergot, P-52984: meule à ébarber métal 125x6,4x22,23mm

Régime à vide	2800 - 11000 t.p.m.
Filetage de l'arbre	M14
Ø Alésage	22,23 mm
Sécurité anti-redémarrage	✓
Taux vibratoire	5.0 m/s <sup>2</sup>
Vibration poignée AVT	5.0 m/s <sup>2</sup>
Pression sonore	86 dB(A)
Dimensions (Lo x La x H)	303 x 140 x 116 mm
Poids sans câble	2,6 kg

EAN: 0088381629140

GA5040CJD1

Meuleuse 125mm 1400W

318



- Meuleuse 125mm puissante à variateur électronique, conçue pour les travaux lourds aussi bien que sensibles, par exemple lors du travail de l'acier inoxydable.
- Régulateur électronique assurant le démarrage progressif et le maintien du régime sélectionné sous charge, et protégeant le moteur en cas de surcharge.
- La longévité de l'engrenage est assurée par le système de transmission breveté SJS-II, qui amortit les chocs durant le meulage.



Accessoires standard:  
123145-8: capot de protection serrage rapide, 153489-2: poignée latérale, 196845-3: capot de protection pour aspiration, 224415-9: flasque intérieur, 224543-0: écrou de blocage, 782423-1: clé ergot, 821552-6: coffret MAK PAC IV

Régime à vide	2800 - 11000 t.p.m.
Filetage de l'arbre	M14
Ø Alésage	22,23 mm
Sécurité anti-redémarrage	✓
Taux vibratoire	5.0 m/s <sup>2</sup>
Vibration poignée AVT	5.0 m/s <sup>2</sup>
Pression sonore	86 dB(A)
Dimensions (Lo x La x H)	303 x 140 x 116 mm
Poids sans câble	2,6 kg

EAN: 0088381809054



# Meuleuses angulaires

GA5040CJD



Meuleuse 125mm 1400W

318

- Meuleuse 125mm puissante à variateur électronique, conçue pour les travaux lourds aussi bien que sensibles, par exemple lors du travail de l'acier inoxydable.
- Régulateur électronique assurant le démarrage progressif et le maintien du régime sélectionné sous charge, et protégeant le moteur en cas de surcharge.
- La longévité de l'engrenage est assurée par le système de transmission breveté SJS-II, qui amortit les chocs durant le meulage.



Accessoires standard:  
123145-8: capot de protection serrage rapide, 153489-2: poignée latérale, 224415-9: flasque intérieur, 224543-0: écrou de blocage, 782423-1: clé ergot, 821550-0: coffret MAK PAC II, D-61139: disque diamanté DIAMAK DS 125mm (2x), P-45761: disque diamanté DIAMAK DS 125x22,23mm (2x)

Régime à vide	2800 - 11000 t.p.m.
Filetage de l'arbre	M14
Ø Alésage	22,23 mm
Sécurité anti-redémarrage	✓
Taux vibratoire	5,0 m/s <sup>2</sup>
Vibration poignée AVT	5,0 m/s <sup>2</sup>
Pression sonore	86 dB(A)
Dimensions (Lo x La x H)	303 x 140 x 116 mm
Poids sans câble	2,6 kg

EAN: 0088381671859

GA5041CT01



Meuleuse 125mm 1400W

318

- Meuleuse 125mm puissante à variateur électronique, conçue pour les travaux lourds aussi bien que sensibles, par exemple lors du travail de l'acier inoxydable.
- Munie d'un frein mécanique ralentissant fortement la lame dès qu'on lâche la gâchette et assurant l'arrêt complet en deux secondes seulement.
- Régulateur électronique assurant le démarrage progressif et le maintien du régime sélectionné sous charge, et protégeant le moteur en cas de surcharge.



Accessoires standard:  
123145-8: capot de protection serrage rapide, 162258-0: poignée anti-vibration M8, 195354-9: écrou de blocage ezynut M14, 197610-3: cle à ergots, 224447-6: flasque intérieur, 782407-9: cle à ergots, P-52984: meule à ébarber métal 125x6,4x22,23mm

Régime à vide	2800 - 11000 t.p.m.
Filetage de l'arbre	M14
Ø Alésage	22,23 mm
Sécurité anti-redémarrage	✓
Taux vibratoire	7,0 m/s <sup>2</sup>
Vibration poignée AVT	6,0 m/s <sup>2</sup>
Pression sonore	84 dB(A)
Dimensions (Lo x La x H)	325 x 140 x 121 mm
Poids sans câble	2,7 kg

EAN: 0088381627672

9565PCV01



GA5021C



Meuleuse 125mm 1400W

318

- Meuleuse 125mm puissante à variateur électronique, conçue pour les travaux lourds aussi bien que sensibles, par exemple lors du travail de l'acier inoxydable.
- Equipée d'un interrupteur de poignée du type "homme mort" (non-verrouillable en position de marche).
- La longévité de l'engrenage est assurée par le système de transmission breveté SJS (super joint system) à ressort spirale, qui amortit les chocs durant le meulage.

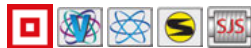

Accessoires standard:  
123145-8: capot de protection serrage rapide, 162258-0: poignée anti-vibration M8, 224415-9: flasque intérieur, 224543-0: écrou de blocage, 782423-1: clé ergot, 824985-4: coffret en plastique, D-18465: disque à ébarber 125x6

Régime à vide	2800 - 11500 t.p.m.
Filetage de l'arbre	M14
Ø Alésage	22,23 mm
Interrupteur de sécurité	✓
Taux vibratoire	8,5 m/s <sup>2</sup>
Pression sonore	82 dB(A)
Dimensions (Lo x La x H)	307 x 139 x 103 mm
Poids sans câble	2,6 kg

EAN: 0088381085328

Meuleuse 125mm 1450W

253

- Meuleuse 125mm puissante mais légère, très facile et confortable à manier à deux mains grâce au façonnage à poignée arrière et au carter d'engrenage de dimensions réduites.
- La longévité de l'engrenage est assurée par le système de transmission breveté SJS (super joint system) à ressort spirale, qui amortit les chocs durant le meulage.
- Sécurité accrue grâce à la fonction électronique anti-redémarrage empêchant la mise en marche intempestive après une coupure de courant.



Accessoires standard:  
123145-8: capot de protection serrage rapide, 153489-2: poignée latérale, 224415-9: flasque intérieur, 224543-0: écrou de blocage, 782423-1: clé ergot, P-52984: meule à ébarber métal 125x6,4x22,23mm

Régime à vide	10000 t.p.m.
Filetage de l'arbre	M14
Ø Alésage	22,23 mm
Sécurité anti-redémarrage	✓
Taux vibratoire	8,5 m/s <sup>2</sup>
Pression sonore	90 dB(A)
Dimensions (Lo x La x H)	390 x 139 x 120 mm
Poids sans câble	3,0 kg

EAN: 0088381085984

GA5021CY



Meuleuse 125mm 1450W

253

- Meuleuse 125mm puissante mais légère, très facile et confortable à manier à deux mains grâce au façonnage à poignée arrière et au carter d'engrenage de dimensions réduites.
- La longévité de l'engrenage est assurée par le système de transmission breveté SJS (super joint system) à ressort spirale, qui amortit les chocs durant le meulage.
- Sécurité accrue grâce à l'interrupteur "homme mort" et à la fonction électronique anti-redémarrage empêchant la mise en marche intempestive après une coupure de courant.



Accessoires standard:  
123145-8: capot de protection serrage rapide, 153489-2: poignée latérale, 224415-9: flasque intérieur, 224543-0: écrou de blocage, 782423-1: clé ergot, P-52984: meule à ébarber métal 125x6,4x22,23mm

Régime à vide	10000 t.p.m.
Filetage de l'arbre	M14
Ø Alésage	22,23 mm
Sécurité anti-redémarrage	✓
Interrupteur de sécurité	✓
Taux vibratoire	8,5 m/s <sup>2</sup>
Pression sonore	90 dB(A)
Dimensions (Lo x La x H)	390 x 139 x 120 mm
Poids sans câble	3,0 kg

EAN: 0088381086455

COMBOPACKS

PERÇAGE ET VISSAGE

FORAGE ET BURINAGE

MEULAGE ET PONÇAGE

COUPER

SCIER

RABOTAGE ET DEFONCAGE

CLOUER ET AGRAFER

MESURER

ASPIRATION

DIVERS

JARDINAGE

# Meuleuses angulaires

## GA5021CYX1

### Meuleuse 125mm 1450W

253



- Meuleuse 125mm puissante mais légère, très facile et confortable à manier à deux mains grâce au façonnage à poignée arrière et au carter d'engrenage de dimensions réduites.
- La longévité de l'engrenage est assurée par le système de transmission breveté SJS (super joint system) à ressort spirale, qui amortit les chocs durant le meulage.
- Sécurité accrue grâce à l'interrupteur "homme mort" et à la fonction électronique anti-redémarrage empêchant la mise en marche intempestive après une coupure de courant.



Accessoires standard:  
162258-0: poignée anti-vibration M8, 195354-9: écrou de blocage ezynut M14, 782423-1: clé ergot, A-80656: MEULE INOX 125X6X22 MM

Régime à vide	10000 t.p.m.
Filetage de l'arbre	M14
Ø Alésage	22,23 mm
Sécurité anti-redémarrage	✓
Interrupteur de sécurité	✓
Taux vibratoire	8,5 m/s <sup>2</sup>
Pression sonore	90 dB(A)
Dimensions (Lo x La x H)	390 x 139 x 120 mm
Poids sans câble	3,0 kg

EAN: 0088381804479

## GA6040C

### Meuleuse 150mm 1400W

318



- Meuleuse 150mm robuste et puissante pour un meulage fiable de matériaux divers.
- Régulateur électronique assurant le démarrage progressif et le maintien du régime sélectionné sous charge, et protégeant le moteur en cas de surcharge.
- Le nouveau système breveté Super Joint System II (SJSII) de Makita réduit les vibrations et augmente la sécurité durant l'utilisation de la meuleuse angulaire.



Accessoires standard:  
123146-6: capot de protection serrage rapide suivant EN60745, 153489-2: poignée latérale, 197610-3: cle à ergots, 224415-9: flasque intérieur, 224543-0: écrou de blocage, 782407-9: cle à ergots

Régime à vide	4000 - 9000 t.p.m.
Puissance nominale	1400 W
Filetage de l'arbre	M14
Ø Alésage	22,23 mm
Sécurité anti-redémarrage	✓
Taux vibratoire	5,0 m/s <sup>2</sup>
Dimensions (Lo x La x H)	303 x 140 x 116 mm
Poids sans câble	2,6 kg

EAN: 0088381629232

## 9566PCV01

### Meuleuse 150mm 1400W

318



- Meuleuse 150mm puissante à variateur électronique, conçue pour les travaux lourds aussi bien que sensibles, par exemple lors du travail de l'acier inoxydable.
- Equipée d'un interrupteur de poignée du type "homme mort" (non-verrouillable en position de marche).
- La longévité de l'engrenage est assurée par le système de transmission breveté SJS (super joint system) à ressort spirale, qui amortit les chocs durant le meulage.



Accessoires standard:  
122896-0: capot de protection serrage rapide suivant EN60745, 162258-0: poignée anti-vibration M8, 224415-9: flasque intérieur, 224543-0: écrou de blocage, 782423-1: clé ergot, P-52990: meule à ébarber métal 150x6,4x22,23mm

Régime à vide	4000 - 10000 t.p.m.
Puissance nominale	1400 W
Filetage de l'arbre	M14
Ø Alésage	22,23 mm
Interrupteur de sécurité	✓
Taux vibratoire	8,5 m/s <sup>2</sup>
Dimensions (Lo x La x H)	307 x 169 x 103 mm
Poids sans câble	2,7 kg

EAN: 0088381085342

## GA7060

### Meuleuse 180mm 2200W



- Meuleuse universelle robuste à sécurité accrue grâce à l'interrupteur "homme mort".
- Pignons hélicoïdaux usinés dans la masse assurant une transmission égale et silencieuse et une excellente longévité de l'engrenage.
- Roulements à l'abris de la poussière grâce à la construction en labyrinthe.
- Induit à revêtement protecteur zigzag et enroulement spécialement verni pour une protection accrue du moteur contre les particules de meulage.



Régime à vide	8500 t.p.m.
Filetage de l'arbre	M14
Ø Alésage	22,23 mm
Interrupteur de sécurité	✓
Taux vibratoire	7,5 m/s <sup>2</sup>
Pression sonore	91 dB(A)
Dimensions (Lo x La x H)	450 x 200 x 144 mm
Poids sans câble	5,3 kg

EAN: 0088381809825

## GA9012C

### Meuleuse 230mm 1800W

204



- Avec à peine quatre kilos et demi, c'est de loin la meuleuse 230mm professionnelle la plus légère au monde.
- Régulateur électronique assurant le démarrage progressif et le maintien du régime sous charge, et protégeant le moteur en cas de surcharge.
- Sécurité accrue grâce à la fonction électronique anti-redémarrage empêchant la mise en marche intempestive après une coupure de courant.
- Pignons hélicoïdaux usinés dans la masse assurant une transmission égale et silencieuse et une excellente longévité de l'engrenage.



Accessoires standard:  
122847-3: capot de protection serrage rapide, 152539-0: poignée latérale, 197610-3: cle à ergots, 224415-9: flasque intérieur, 224543-0: écrou de blocage, 782407-9: cle à ergots

Régime à vide	6000 t.p.m.
Filetage de l'arbre	M14
Ø Alésage	22,23 mm
Sécurité anti-redémarrage	✓
Taux vibratoire	6 m/s <sup>2</sup>
Dimensions (Lo x La x H)	453 x 250 x 137 mm
Poids sans câble	4,5 kg

EAN: 0088381605953



# Meuleuses angulaires

GA9050



Meuleuse 230mm 2000W

204

- Meuleuse universelle légère et maniable à sécurité accrue grâce à l'interrupteur "homme mort".
- Carter d'engrenage à profil très bas permet d'atteindre des zones de travail inaccessibles avec d'autres meuleuses.
- Pignons hélicoïdaux usinés dans la masse assurant une transmission égale et silencieuse et une excellente longévité de l'engrenage.
- Moteur résistant à la surchauffe muni de charbons autorupteurs évitant les dommages au collecteur de l'induit.
- Munie de charbons autorupteurs évitant les dommages au collecteur de l'induit.

Régime à vide	6600 t.p.m.
Filetage de l'arbre	M14
Ø Alésage	22,23 mm
Interrupteur de sécurité	✓
Taux vibratoire	5,5 m/s <sup>2</sup>
Dimensions (Lo x La x H)	432 x 250 x 132 mm
Poids sans câble	4,7 kg



Accessoires standard:

122891-0: capot de protection de base suivant EN60745, 152539-0: poignée latérale, 197610-3: cle à ergots, 224415-9: flasque intérieure, 224543-0: écrou de blocage, 782407-9: cle à ergots

EAN: 0088381606073

GA9060



Meuleuse 230mm 2200W

- Meuleuse universelle robuste à sécurité accrue grâce à l'interrupteur "homme mort".
- Pignons hélicoïdaux usinés dans la masse assurant une transmission égale et silencieuse et une excellente longévité de l'engrenage.
- Roulements à l'abris de la poussière grâce à la construction en labyrinthe.
- Induit à revêtement protecteur zigzag et enroulement spécialement verni pour une protection accrue du moteur contre les particules de meulage.

Régime à vide	6600 t.p.m.
Filetage de l'arbre	M14
Ø Alésage	22,23 mm
Interrupteur de sécurité	✓
Taux vibratoire	5,5 m/s <sup>2</sup>
Dimensions (Lo x La x H)	450 x 250 x 144 mm
Poids sans câble	5,6 kg



Accessoires standard:

122891-0: capot de protection de base suivant EN60745, 152539-0: poignée latérale, 197610-3: cle à ergots, 224415-9: flasque intérieure, 224543-0: écrou de blocage, 782407-9: cle à ergots

EAN: 0088381809979

GA9061R



Meuleuse 2200W

218

- Meuleuse universelle robuste et puissante à démarrage progressif.
- Induit à revêtement protecteur zigzag breveté et bobine inductrice vernie à la poudre pour une protection accrue du moteur contre les particules de meulage.
- Sécurité accrue grâce à la fonction électronique anti-redémarrage empêchant la mise en marche intempestive après une coupure de courant.
- Le système breveté Super Joint System II (SJSII) de Makita réduit les vibrations et augmente la sécurité durant l'utilisation de la meuleuse angulaire.

Régime à vide	6600 t.p.m.
Filetage de l'arbre	M14
Ø Alésage	22,23 mm
Sécurité anti-redémarrage	✓
Taux vibratoire	6,5 m/s <sup>2</sup>
Dimensions (Lo x La x H)	450 x 250 x 144 mm
Poids sans câble	5,7 kg



Accessoires standard:

122891-0: capot de protection de base suivant EN60745, 152539-0: poignée latérale, 197610-3: cle à ergots, 782407-9: cle à ergots

EAN: 0088381810050



GA9030RF01



Meuleuse 230mm 2400W

204

- Meuleuse angulaire très puissante à démarrage progressif pour un travail confortable dans les circonstances les plus difficiles.
- Sécurité accrue grâce à la fonction électronique anti-redémarrage empêchant la mise en marche intempestive après une coupure de courant.
- La longévité de l'engrenage et la sécurité de l'utilisateur sont assurées par le limiteur de couple qui débraye la transmission en cas de blocage accidentel du disque.
- Munie de charbons autorupteurs évitant les dommages au collecteur de l'induit.

Régime à vide	6600 t.p.m.
Filetage de l'arbre	M14
Ø Alésage	22,23 mm
Sécurité anti-redémarrage	✓
Taux vibratoire	5,5 m/s <sup>2</sup>
Dimensions (Lo x La x H)	503 x 250 x 140 mm
Poids sans câble	6,5 kg



Accessoires standard:

122891-0: capot de protection de base suivant EN60745, 162264-5: poignée anti-vibration M14, 192227-7: flasque intérieure super, 197610-3: cle à ergots, 224543-0: écrou de blocage, 782407-9: cle à ergots

EAN: 0088381607483

GA9030SF01



Meuleuse 230mm 2400W

204

- Meuleuse angulaire très puissante à démarrage progressif pour un travail confortable dans les circonstances les plus difficiles.
- Sécurité accrue grâce à l'interrupteur "homme mort".
- Roulements à l'abris de la poussière grâce à la construction en labyrinthe.
- La longévité de l'engrenage et la sécurité de l'utilisateur sont assurées par le limiteur de couple qui débraye la transmission en cas de blocage accidentel du disque.
- Poignée arrière orientable et revêtue de caoutchouc pour plus de confort; poignée latérale antivibratoire.

Régime à vide	6600 t.p.m.
Filetage de l'arbre	M14
Ø Alésage	22,23 mm
Interrupteur de sécurité	✓
Taux vibratoire	6,5 m/s <sup>2</sup>
Dimensions (Lo x La x H)	511 x 249 x 140 mm
Poids sans câble	6,3 kg



Accessoires standard:

122891-0: capot de protection de base suivant EN60745, 162264-5: poignée anti-vibration M14, 192227-7: flasque intérieure super, 197610-3: cle à ergots, 224543-0: écrou de blocage, 782407-9: cle à ergots

EAN: 0088381072953

COMBOPACKS

PERÇAGE ET  
VISSAGEFORAGE ET  
BURINAGEMEULAGE ET  
PONÇAGE

COUPER

SCIER

RABOTAGE ET  
DEFONÇAGECLOUER ET  
AGRAFER

MESURER

ASPIRATION

DIVERS

JARDINAGE

# Meuleuses angulaires

GA9040RF01

Meuleuse 230mm 2600W

204 

- Meuleuse angulaire extrêmement puissante à démarrage progressif pour un travail confortable dans les circonstances les plus difficiles.
- Sécurité accrue grâce à la fonction électronique anti-redémarrage empêchant la mise en marche intempestive après une coupure de courant.
- La longévité de l'engrenage et la sécurité de l'utilisateur sont assurées par le limiteur de couple qui débraye la transmission en cas de blocage accidentel du disque.
- Munie de charbons autorupteurs évitant les dommages au collecteur de l'induit.



Accessoires standard:

122891-0: capot de protection de base suivant EN60745, 162264-5: poignée anti-vibration M14, 192227-7: flasque intérieure super, 197610-3: cle à ergots, 224543-0: écrou de blocage, 782407-9: cle à ergots

Régime à vide	6600 t.p.m.
Filetage de l'arbre	M14
Ø Alésage	22,23 mm
Sécurité anti-redémarrage	✓
Taux vibratoire	6,0 m/s <sup>2</sup>
Dimensions (Lo x La x H)	503 x 250 x 140 mm
Poids sans câble	6,9 kg

EAN: 0088381607490

GA9040SF01

Meuleuse 230mm 2600W

204 

- Meuleuse angulaire extrêmement puissante à démarrage progressif pour un travail confortable dans les circonstances les plus difficiles.
- Sécurité accrue grâce à l'interrupteur "homme mort".
- Roulements à l'abris de la poussière grâce à la construction en labyrinthe.
- La longévité de l'engrenage et la sécurité de l'utilisateur sont assurées par le limiteur de couple qui débraye la transmission en cas de blocage accidentel du disque.
- Poignée arrière orientable et revêtue de caoutchouc pour plus de confort; poignée latérale antivibratoire.



Accessoires standard:

122891-0: capot de protection de base suivant EN60745, 162264-5: poignée anti-vibration M14, 192227-7: flasque intérieure super, 197610-3: cle à ergots, 224543-0: écrou de blocage, 782407-9: cle à ergots

Régime à vide	6600 t.p.m.
Filetage de l'arbre	M14
Ø Alésage	22,23 mm
Interrupteur de sécurité	✓
Taux vibratoire	5,5 m/s <sup>2</sup>
Dimensions (Lo x La x H)	511 x 249 x 140 mm
Poids sans câble	6,7 kg

EAN: 0088381072960



# Meuleuses angulaires

DK0047GX1



## Combopack meuleuses

- Avec cette combinaison, vous disposez d'une meuleuse pour les travaux plus fins ainsi que d'une machine pour les tâches plus lourdes.
- Grâce au moteur hautement résistant à la surchauffe, au système labyrinthe et au revêtement zigzag de l'induit, les deux machines résistent très bien à la poussière et aux débris lors du meulage de matériaux pierreux.
- Pignons hélicoïdaux usinés dans la masse assurant une transmission égale et silencieuse et une excellente longévité de l'engrenage.
- Livrées avec un disque diamanté pour chaque machine.

Meuleuse angulaire 230mm	GA9060
Meuleuse angulaire 125mm	9558HNRG
Disque diamanté	2x Diamak DS

EAN: 0088381817097

DK0046X1



## Combopack meuleuses

- Avec cette combinaison, vous disposez d'une meuleuse 125mm solide mais maniable pour les travaux plus fins ainsi que d'une meuleuse 230mm puissante pour les tâches plus lourdes.
- Grâce au moteur hautement résistant à la surchauffe, au système labyrinthe et au revêtement zigzag de l'induit, les deux machines résistent très bien à la poussière et aux débris lors du meulage de matériaux pierreux.
- La GA9061R (2200W) est munie d'un démarrage progressif, d'une sécurité anti-redémarrage et d'une flasque intérieure à roulement permettant l'échange rapide et facile du disque.

Meuleuse angulaire 230mm	GA9061R
Meuleuse angulaire 125mm	GA5040RZ
Disque diamanté	2x Diamak DS

EAN: 0088381817080

DK0081TJX2



## Combopack meuleuses

- DGA506: meuleuse 125mm sur accu 18V, légère mais performante, pour meuler les matériaux les plus divers.
- La GA5040R (1100W) est une meuleuse à une main robuste mais maniable pour un meulage fiable des matériaux les plus divers; la longévité de l'engrenage est assurée par le système de transmission breveté SJS (super joint system) et le revêtement protecteur zigzag protège le moteur contre les débris.

Accus compris	2 x 5,0Ah
Meuleuse angulaire 125mm	GA5040R
Meuleuse angulaire 125mm	DGA506RTJ

EAN: 0088381841160

DK0050X1



## Combopack perceuse à percussion + meuleuse

- HP1631: Perceuse à percussion très compacte et puissante.
- GA5030: Corps de machine exceptionnellement mince et ergonomique avec un diamètre de 57mm seulement et un façonnage arrondi de la partie arrière pour un confort maximal lorsqu'on travaille à une seule main. Egalement équipé d'anti-redémarrage.
- D-08660: Assortiment de mèches Makita: mèches pour bois, maçonnerie et métal.

Perceuse percussion	HP1631
Meuleuse angulaire 125mm	GA5030R
Assortiment de mèches	D-08660

EAN: 0088381811026

COMBOPACKS

PERÇAGE ET  
VISSAGEFORAGE ET  
BURINAGEMEULAGE ET  
PONÇAGE

COUPER

SCIER

RABOTAGE ET  
DEFONÇAGECLOUER ET  
AGRAFER

MESURER

ASPIRATION

DIVERS

JARDINAGE



# Comparatif: meuleuses

## MEULEUSES LXT

Modèle	Ø disque (mm)	Tension de l'accu	Régime à vide (rpm)	Type d'interrupteur	AWS	Poids (kg)
DGA506	125	18V	8500	Interrupteur à glissière	-	2,5
DGA508	125	18V	8500	Interrupteur de sécurité	-	2,5
DGA513	125	18V	3000-8500	Interrupteur à glissière	-	3,0
DGA514	125	18V	3000-8500	Interrupteur à glissière	✓	3,0
DGA517	125	18V	3000-8500	Interrupteur de sécurité	-	3,0
DGA518	125	18V	3000-8500	Interrupteur de sécurité	✓	3,0
DGA900	230	2x18V	6000	Interrupteur de sécurité	-	5,2
DGA901	230	2x18V	6000	Interrupteur de sécurité	✓	5,2
DGA701	180	2x18V	7800	Interrupteur de sécurité	✓	5,0

## MEULEUSES XGT

Modèle	Ø disque (mm)	Tension de l'accu	Régime à vide (rpm)	Type d'interrupteur	AWS	Poids (kg)
GA013G	125	36V (40Vmax)	8500	Interrupteur de sécurité	✓	3,0
GA005G	125	36V (40Vmax)	8500	Interrupteur à glissière	✓	3,0

## MEULEUSES 230V

Modèle	Ø disque (mm)	Puissance (W)	Régime à vide (rpm)	Poids (kg)	Interrupteur	Anti-redémarrage	SJS	SJSII	Vitesse variable	Frein	Régime constante	Soft Start
GA5034	125	720	11000	1,9	Interrupteur de sécurité	-	-	-	-	-	-	-
9558HNRGK3	125	840	11000	2,1	Interrupteur à glissière	✓	-	-	-	-	-	-
9558HNRGZ	125	840	11000	2,1	Interrupteur à glissière	✓	-	-	-	-	-	-
9558PBGY	125	840	11000	2,1	Interrupteur de sécurité	-	-	-	-	-	-	-
GA5040RZ	125	1100	11000	2,4	Interrupteur à glissière	✓	-	✓	-	-	-	-
GA5040RKDJ	125	1100	11000	2,4	Interrupteur à glissière	✓	-	✓	-	-	-	-
GA5041RZ	125	1100	11000	2,7	Interrupteur à glissière	✓	-	✓	-	✓	-	-
9565CRX1	125	1400	11000	2,6	Interrupteur à glissière	✓	✓	-	-	-	✓	✓
GA5040C	125	1400	2800-11000	2,4	Interrupteur à glissière	✓	-	✓	✓	-	✓	✓
GA5040CJD1	125	1400	2800-11000	2,4	Interrupteur à glissière	✓	-	✓	✓	-	✓	✓
GA5040CJD	125	1400	2800-11000	2,4	Interrupteur à glissière	✓	-	✓	✓	-	✓	✓
GA5041CT01	125	1400	2800-11000	2,7	Interrupteur à glissière	✓	-	✓	✓	✓	✓	✓
9565PCV01	125	1400	2800-11500	2,6	Interrupteur de sécurité	-	✓	-	✓	-	✓	✓
GA5021C	125	1450	10000	3	Poignée verrouillable	✓	✓	-	-	-	✓	✓
GA5021CY	125	1450	10000	3	Interrupteur de sécurité	✓	✓	-	-	-	✓	✓
GA5021CYX1	125	1450	10000	3	Interrupteur de sécurité	✓	✓	-	-	-	✓	✓
GA6040C	150	1400	4000-9000	2,6	Interrupteur à glissière	✓	-	✓	✓	-	✓	✓
9566PCV01	150	1400	4000-10000	2,7	Interrupteur de sécurité	-	✓	-	✓	-	✓	✓
GA7060	180	2200	8500	5,3	Interrupteur de sécurité	-	-	-	-	-	-	-
GA9060	230	2200	6600	5,6	Interrupteur de sécurité	-	-	-	-	-	-	-
GA9050	230	2000	6600	4,7	Interrupteur de sécurité	-	-	-	-	-	-	-
GA9012C	230	1800	6000	4,5	Poignée verrouillable	✓	-	-	-	-	✓	✓
GA9061R	230	2200	6600	5,7	Poignée verrouillable	✓	-	✓	-	-	-	✓
GA9030RF01	230	2400	6600	6,5	Poignée verrouillable	✓	-	-	-	-	-	✓
GA9030SF01	230	2400	6600	6,3	Interrupteur de sécurité	-	-	-	-	-	-	✓
GA9040RF01	230	2600	6600	6,9	Poignée verrouillable	✓	-	-	-	-	-	✓
GA9040SF01	230	2600	6600	6,7	Interrupteur de sécurité	-	-	-	-	-	-	✓

Toutes les meuleuses sur accu sont équipés d'un monte BL, AFT, ADT, frein électrique et anti-redémarrage.

# Meuleuses droites

DGD800ZJ

Meuleuse droite 18V

430



Accessoires standard:  
763670-3: pince de serrage 6mm, 781039-9: clé plate 13mm, 821550-0: coffret MAKPAC II

18V LXT

Accus compris	0
Régime à vide	26000 t.p.m.
Ø pince - fournie(s)	8 mm
Taux vibratoire	76,5 m/s <sup>2</sup>
Pression sonore	72 dB(A)
Dimensions (Lo x La x H)	402 x 82 x 118 mm
Poids net	1,7 kg

EAN: 0088381670425

DGD800RTJ

Meuleuse droite 18V

430



Accessoires standard:  
195584-2: chargeur rapide DC18RC, 197280-8: Batterie Li-ion BL1850B (2x), 450128-8: protection accu, 763670-3: pince de serrage 6mm, 781039-9: clé plate 13mm, 821550-0: coffret MAKPAC II

18V LXT

Accus compris	2 x 5,0Ah
Régime à vide	26000 t.p.m.
Ø pince - fournie(s)	8 mm
Taux vibratoire	76,5 m/s <sup>2</sup>
Pression sonore	72 dB(A)
Dimensions (Lo x La x H)	402 x 82 x 118 mm
Poids net	1,7 kg

EAN: 0088381814058

GD0603

Meuleuse droite 240W

64



Accessoires standard:  
741614-3: meule sur tige cylindrique, 741615-1: meule sur tige conique, 763620-8: pince de serrage libre 6mm, 781003-0: clé plate 10mm

Régime à vide	28000 t.p.m.
Ø pince - fournie(s)	6 mm
Ø pince - portée	6 mm
Taux vibratoire	72,5 m/s <sup>2</sup>
Pression sonore	76 dB(A)
Dimensions (Lo x La x H)	289 x 64 x 67 mm
Poids sans câble	0,97 kg

EAN: 0088381801089

GD0600

Meuleuse droite 400W

325



Accessoires standard:  
763620-8: pince de serrage libre 6mm, 781039-9: clé plate 13mm

Régime à vide	25000 t.p.m.
Ø pince - fournie(s)	6 mm
Ø pince - portée	6 mm
Taux vibratoire	≤2,5 m/s <sup>2</sup>
Pression sonore	74 dB(A)
Dimensions (Lo x La x H)	285 x 74 x 74 mm
Poids sans câble	1,7 kg

EAN: 0088381073318

GD0601

Meuleuse droite 400W

325



Accessoires standard:  
763620-8: pince de serrage libre 6mm, 781039-9: clé plate 13mm

Régime à vide	25000 t.p.m.
Ø pince - fournie(s)	6 mm
Ø pince - portée	6 mm
Taux vibratoire	≤2,5 m/s <sup>2</sup>
Pression sonore	75 dB(A)
Dimensions (Lo x La x H)	359 x 82 x 82 mm
Poids sans câble	1,7 kg

EAN: 0088381078696

COMBOPACKS

PERÇAGE ET  
VISSAGEFORAGE ET  
BURINAGEMEULAGE ET  
PONÇAGE

COUPER

SCIER

RABOTAGE ET  
DEFONÇAGECLOUER ET  
AGRAFER

MESURER

ASPIRATION

DIVERS

JARDINAGE

# Meuleuses droites

GD0800C

Meuleuse droite 750W

318



- Meuleuse droite à régime élevé, idéale pour les travaux d'ajustage et de finition avec des meules sur tige et des fraises en carbure.
- Régulateur électronique assurant le démarrage progressif et le régime constant sous charge et protégeant le moteur contre les surcharges.
- La longévité de l'engrenage est assurée par le système de transmission breveté SJS (super joint system) à ressort spirale, qui amortit les chocs durant le meulage.



Accessoires standard:  
193012-1: pince de serrage 6 avec écrou, 781006-4: clé plate 13mm,  
781206-6: clé plate 19mm

Régime à vide	7000 - 28000 t.p.m.
Ø pince - fournie(s)	6 mm
Ø pince - portée	6-8 mm
Taux vibratoire	2,5 m/s <sup>2</sup>
Pression sonore	78 dB(A)
Dimensions (Lo x La x H)	371 x 75 x 75 mm
Poids sans câble	1,7 kg

EAN: 0088381034579

GD0801C

Meuleuse droite 750W

318



- Meuleuse droite à régime élevé, idéale pour les travaux d'ajustage et de finition avec des meules sur tige et des fraises en carbure.
- Equipée d'un interrupteur de poignée du type "homme mort" (non-verrouillable en position de marche).
- Régulateur électronique assurant le démarrage progressif et le régime constant sous charge et protégeant le moteur contre les surcharges.
- La longévité de l'engrenage est assurée par le système de transmission breveté SJS (super joint system) à ressort spirale, qui amortit les chocs durant le meulage.



Accessoires standard:  
192985-5: poignée latérale droite cpl, 193012-1: pince de serrage 6 avec écrou, 781006-4: clé plate 13mm, 781206-6: clé plate 19mm

Régime à vide	7000 - 29000 t.p.m.
Ø pince - fournie(s)	6 mm
Ø pince - portée	6-8 mm
Interrupteur de sécurité	✓
Taux vibratoire	2,5 m/s <sup>2</sup>
Pression sonore	78 dB(A)
Dimensions (Lo x La x H)	390 x 75 x 88 mm
Poids sans câble	2,0 kg

EAN: 0088381682466

GD0810C

Meuleuse droite 750W

318



- Meuleuse droite à réducteur mécanique pour un couple plus important, garantissant une efficacité optimale avec des brosses de ponçage.
- Régulateur électronique assurant le démarrage progressif et le régime constant sous charge et protégeant le moteur contre les surcharges.
- La longévité de l'engrenage est assurée par le système de transmission breveté SJS (super joint system) à ressort spirale, qui amortit les chocs durant le meulage.



Accessoires standard:  
193012-1: pince de serrage 6 avec écrou, 781006-4: clé plate 13mm,  
781206-6: clé plate 19mm

Régime à vide	1800 - 7000 t.p.m.
Ø pince - fournie(s)	6 mm
Ø pince - portée	6-8 mm
Taux vibratoire	≤2,5 m/s <sup>2</sup>
Pression sonore	79 dB(A)
Dimensions (Lo x La x H)	371 x 75 x 75 mm
Poids sans câble	1,7 kg

EAN: 0088381034586

GD0811C

Meuleuse droite 750W

318



- Meuleuse droite à réducteur mécanique pour un couple plus important, garantissant une efficacité optimale avec des brosses de ponçage.
- Equipée d'un interrupteur de poignée du type "homme mort" (non-verrouillable en position de marche).
- Régulateur électronique assurant le démarrage progressif et le régime constant sous charge et protégeant le moteur contre les surcharges.



Accessoires standard:  
192985-5: poignée latérale droite cpl, 193012-1: pince de serrage 6 avec écrou, 781006-4: clé plate 13mm, 781206-6: clé plate 19mm

Régime à vide	1800 - 7000 t.p.m.
Ø Alésage	8 mm
Ø pince - fournie(s)	8 mm
Interrupteur de sécurité	✓
Taux vibratoire	2,5 m/s <sup>2</sup>
Pression sonore	79 dB(A)
Dimensions (Lo x La x H)	390 x 75 x 88 mm
Poids sans câble	2,0 kg

EAN: 0088381682480

GS5000

Meuleuse droite 750W

204



- Meuleuse droite robuste, idéale pour l'ébarbage et la rectification de grandes pièces métalliques.
- Moteur résistant à la surchauffe muni de charbons autorupteurs évitant les dommages au collecteur de l'induit.
- Sécurité accrue grâce à l'interrupteur "homme mort".
- Pignons hélicoïdaux usinés dans la masse assurant une transmission égale et silencieuse et une excellente longévité de l'engrenage.
- Induit à revêtement protecteur zigzag breveté et bobine inductrice vernie à la poudre pour une protection accrue du moteur contre les particules de meulage.



Accessoires standard:  
123199-5: capot de protection pour meuleuse droite, 224457-3: flasque intérieur, 224583-8: écrou de blocage, 410047-0: porte clé, 782423-1: clé ergot, 783204-6: clé à six pans 6x90mm

Régime à vide	5600 t.p.m.
Ø Alésage	20 mm
Ø pince - fournie(s)	20 mm
Ø pince - portée	20 mm
Interrupteur de sécurité	✓
Taux vibratoire	≤2,5 m/s <sup>2</sup>
Pression sonore	83 dB(A)
Dimensions (Lo x La x H)	590 x 189 x 116 mm
Poids sans câble	5,0 kg

EAN: 0088381642262

# Tronçonneuses

DCE090ZX1



LXT 36V BL ADT AFT XPT

Tronçonneuse 230 mm 2x18V

- Tronçonneuse sur accu compact et léger avec une profondeur de coupe de 88 mm et équipé d'un raccordement à l'eau.
- (BRAKE): augmente la sécurité et la productivité grâce au frein moteur électrique
- ADT (Automatic torque Drive Technology) contrôle le régime moteur en fonction de la charge appliquée.
- La fonction AFT arrête immédiatement le moteur si le disque se bloque soudainement.
- Livré sans accus ni chargeur. Ceci vous permet d'agrandir votre parc de machines Makita de manière économique.



Accessoires standard:  
782023-7: clé à douille, 783202-0: Clé allen 4x70mm, E-03006: disque à tronçonner inox 230x2,0x22,23mm

Tension nominale	2x18 V
Accus compris	0
Régime à vide	6600 t.p.m.
Profondeur de coupe max.	88 mm
Filetage de l'arbre	M14
Ø Alésage	22,23 mm
Frein moteur	✓
Vibr. poignée avant	5,9 m/s <sup>2</sup>
Vibr. poignée arrière	4,0 m/s <sup>2</sup>
Pression sonore	103 dB(A)
Dimensions (Lo x La x H)	554 x 241 x 283 mm
Poids net	5,6 kg

EAN: 0088381899413

DCE090T2X1



LXT 36V BL ADT AFT XPT

Tronçonneuse 230 mm 2x18V

- Tronçonneuse sur accu compact et léger avec une profondeur de coupe de 88 mm et équipé d'un raccordement à l'eau.
- La fonction AFT arrête immédiatement le moteur si le disque se bloque soudainement.
- ADT (Automatic torque Drive Technology) contrôle le régime moteur en fonction de la charge appliquée.
- (BRAKE): augmente la sécurité et la productivité grâce au frein moteur électrique
- Soft start: plus de confort et de sécurité grâce au démarrage progressif sans à-coups.



Accessoires standard:  
196933-6: chargeur rapide double DC18RD, 197280-8: Batterie Li-ion BL1850B (2x), 782023-7: clé à douille, 783202-0: Clé allen 4x70mm, E-03006: disque à tronçonner inox 230x2,0x22,23mm

Tension nominale	2x18 V
Accus compris	2 x 5,0Ah
Régime à vide	6600 t.p.m.
Profondeur de coupe max.	88 mm
Filetage de l'arbre	M14
Ø Alésage	22,23 mm
Frein moteur	✓
Vibr. poignée avant	5,9 m/s <sup>2</sup>
Vibr. poignée arrière	4,0 m/s <sup>2</sup>
Pression sonore	103 dB(A)
Dimensions (Lo x La x H)	554 x 241 x 283 mm
Poids net	5,6 kg

EAN: 0088381899468

EK6100



Tronçonneuse 2-temps 60,7cc 305mm

NGK BPMR7A

- Tronçonneuse thermique 300mm très maniable grâce au poids modéré et à l'équilibre parfait.
- Consommation jusqu'à 20% plus basse que les moteurs 2-temps classiques et taux d'émission réduit en accordance avec 2002/88/EC, grâce à la technologie SAS balayant les gaz brûlés avec de l'air pur.
- Relation poids/puissance excellente grâce au façonnage perfectionné du cylindre à quatre transferts fermés.



Accessoires standard:  
394228121: bague 20x25,4mm, 940827000: clé torx, 941719141: clé combiné, 957341040: set d'aspersion pour tronçonneuse à moteur, 980008606: huile moteur 2-temps

Moteur 2-temps	✓
Vitesse max.	10000 t.p.m.
Vitesse max. de la broche	5100 t.p.m.
Puissance kW / cv	3,2 / 4,4
Profondeur de coupe max.	110 mm
Ø Alésage	20 mm
Réservoir de carburant	0,7 l
Vibr. poignée avant	3,0 m/s <sup>2</sup>
Vibr. poignée arrière	3,6 m/s <sup>2</sup>
Pression sonore	99,6 dB(A)
Dimensions (Lo x La x H)	705 x 252 x 362 mm
Poids net	8,5 kg

EAN: 4002829804766

EK7301WS



Tronçonneuse 2-temps 72,6cc 355mm

NGK BPMR7A

- Tronçonneuse thermique 350mm compacte et bien maniable grâce au poids modéré et à l'équilibre parfait.
- Consommation jusqu'à 15% plus basse que le modèle précédent et taux d'émission réduit en accordance avec 2002/88/EC, grâce à l'échappement à technologie SLR renvoyant les gaz imbrûlés dans le cylindre.
- Relation poids/puissance excellente grâce au façonnage perfectionné du cylindre à quatre transferts fermés.
- Le bras de coupe se monte en un tour de main en position latérale pour les coupes au ras de murs ou d'autres obstacles.



Accessoires standard:  
394228121: bague 20x25,4mm, 394365102: set d'aspersion complet pour tronçonneuses à moteur, 940827000: clé torx, 941719141: clé combiné, 957173611: set de filtres pour tronçonneuse à moteur., 980008606: huile moteur 2-temps

Moteur 2-temps	✓
Vitesse max.	9350 t.p.m.
Vitesse max. de la broche	4300 t.p.m.
Puissance kW / cv	3,8 / 5,1
Profondeur de coupe max.	122 mm
Ø Alésage	20 mm
Réservoir de carburant	1,1 l
Souape de décompression	✓
Vibr. poignée avant	7,0 m/s <sup>2</sup>
Vibr. poignée arrière	4,9 m/s <sup>2</sup>
Pression sonore	99,6 dB(A)
Dimensions (Lo x La x H)	800 x 290 x 380 mm

EAN: 4002829797402

SLR

EK7651H



Tronçonneuse MM4 75,6cc 355mm

NGK CMR6H

- Tronçonneuse thermique 350mm durable et facile à utiliser, dont le moteur 4-temps constitue une première mondiale dans pour ce type de machine.
- Moteur 4-temps avancé Makita MM4 offre une consommation et un taux d'émission réduits, un bruit plus agréable et une durée de vie supérieure aux moteurs 2-temps comparables.



Accessoires standard:  
195532-1: huile moteur, 195534-7: set d'aspersion, 195945-6: préfiltre

4-temps (OHV)	✓
Vitesse max.	9100 t.p.m.
Vitesse max. de la broche	4300 t.p.m.
Puissance kW / cv	3,0 / 4,1
Profondeur de coupe max.	122 mm
Ø Alésage	20 / 25,4 mm
Réservoir de carburant	1,1 l
Souape de décompression	✓
Vibr. poignée avant	2,7 m/s <sup>2</sup>
Vibr. poignée arrière	1,8 m/s <sup>2</sup>
Pression sonore	92,7 dB(A)
Dimensions (Lo x La x H)	780 x 310 x 455 mm

EAN: 0088381620017

MM4

COMBOPACKS

PERÇAGE ET VISSAGE

FORAGE ET BURINAGE

MEULAGE ET PONÇAGE

COUPER

SCIER

RABOTAGE ET DEFONÇAGE

CLOUER ET AGRAFER

MESURER

ASPIRATION

DIVERS

JARDINAGE

# Tronçonneuses

EK8100WS

Tronçonneuse 2-temps 80,7cc 405mm

NGK BPMR7A 

- Tronçonneuse thermique 400mm compacte et bien maniable grâce au poids modéré et à l'équilibre parfait.
- Consommation jusqu'à 15% plus basse que le modèle précédent et taux d'émission réduit en accord avec 2002/88/EC, grâce à l'échappement à technologie SLR renvoyant les gaz imbrûlés dans le cylindre.
- Relation poids/puissance excellente grâce au façonnage perfectionné du cylindre à quatre transferts fermés.
- Le bras de coupe se monte en un tour de main en position latérale pour les coupes au ras de murs ou d'autres obstacles.



Accessoires standard:  
 394228121: bague 20x25,4mm, 394365102: set d'aspersion complet pour tronçonneuses à moteur, 940827000: clé torx, 941719141: clé combinée, 957173611: set de filtres pour tronçonneuse à moteur., 980008606: huile moteur 2-temps

Moteur 2-temps	✓
Vitesse max.	9350 t.p.m.
Vitesse max. de la broche	3820 t.p.m.
Puissance kW / cv	4,2 / 5,7
Profondeur de coupe max.	147 mm
Ø Alésage	20 mm
Réservoir de carburant	1,1 l
Soupape de décompression	✓
Vibr. poignée avant	7,8 m/s <sup>2</sup>
Vibr. poignée arrière	6,1 m/s <sup>2</sup>
Pression sonore	100,3 dB(A)
Dimensions (Lo x La x H)	830 x 290 x 370 mm

EAN: 4002829828458

SLR

DK0076T

Combopack meuleuse 125mm 18V + tronçonneuse thermique



- Avec ce combopack vous disposez d'une meuleuse sur accu 125mm puissante pour les travaux plus fins ainsi que d'une tronçonneuse thermique 4-temps 350mm pour les tâches lourdes.
- DGA506: meuleuse 125mm sur accu 18V, légère mais performante, pour meuler les matériaux les plus divers.
- Le EK7651H est une tronçonneuse thermique 350mm durable et facile à utiliser, dont le moteur 4-temps constitue une première mondiale dans pour ce type de machine.

Accus compris	1 x 5,0Ah
Meuleuse angulaire	DGA506Z
125mm	
Tronçonneuse thermique	EK7651H

EAN: 0088381838818

DK0069WST

Combopack meuleuse 125mm 18V + tronçonneuse à disque



- Avec cette combinaison, vous disposez d'une meuleuse à batteries 125mm solide mais maniable pour les travaux plus fins ainsi que d'une tronçonneuse à disque 400mm puissante pour les tâches lourdes.
- DGA506: meuleuse 125mm sur accu 18V, légère mais performante, pour meuler les matériaux les plus divers.
- Le EK8100WS est une tronçonneuse thermique 400mm durable et facile à utiliser.

Accus compris	1 x 5,0Ah
Meuleuse angulaire	DGA506
125mm	
Tronçonneuse thermique	EK8100WS

EAN: 0088381821407



Tronçonneuse sur accu 2 x 18 V

# DLW140

## La 1<sup>ère</sup> tronçonneuse à métaux sur accu



Plaque de guidage inclinable à verrouillage rapide



Remplacement du disque sans outils

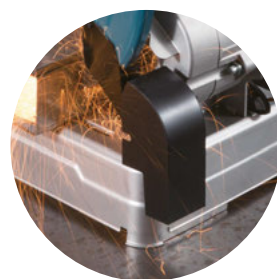

Pare-étincelles

Indicateur d'état de la charge



Indication de l'état de la charge au moyen de 4 voyants.

Réglage de la plaque de guidage sans outils



L'angle de la plaque de guidage peut être ajusté de 0° à 45°. Un levier verrouille la position.

Verrouillage par goupille de sécurité



Permet de verrouiller la tête de l'outil dans la position la plus basse pour le stockage et le transport.

Poignée intégrée



Pratique pour déplacer la machine.

LXT

18v + 18v

36v

BL MOTOR

# Meuleuses - Divers

## DLW140Z



### Tronçonneuse à métaux 355mm 2x18V

- Machine à tronçonner pour une coupe d'équerre ou d'onglet, de divers types de profilés métalliques légers.
- Livré sans accus ni chargeur. Ceci vous permet d'agrandir votre parc de machines Makita de manière économique.
- Etau à serrage rapide avec patin pivotant, s'adaptant automatiquement à l'angle de la pièce lors de coupes d'onglet.
- Blocage de l'arbre intégré pour un remplacement facile et rapide du disque.
- Echange du disque de meulage sans outil.

Accus compris	0
Régime à vide	3800 t.p.m.
Ø Alésage	25,4 mm
Taux vibratoire	2,5 m/s <sup>2</sup>
Emission sonore	115 dB(A)
Pression sonore	103 dB(A)
Dimensions (Lo x La x H)	530 x 295 x 640 mm
Poids sans câble	17 kg

Accessoires standard:  
B-49448: disque à tronçonner acier 355mm



EAN: 0088381869591

## DLW140PG2



### Tronçonneuse à métaux 355mm 2x18V

- Machine à tronçonner pour une coupe d'équerre ou d'onglet, de divers types de profilés métalliques légers.
- Etau à serrage rapide avec patin pivotant, s'adaptant automatiquement à l'angle de la pièce lors de coupes d'onglet.
- Blocage de l'arbre intégré pour un remplacement facile et rapide du disque.
- (BRAKE): augmente la sécurité et la productivité grâce au frein moteur électrique
- Echange du disque de meulage sans outil.

Accus compris	2 x 6,0 Ah
Régime à vide	3800 t.p.m.
Ø Alésage	25,4 mm
Taux vibratoire	2,5 m/s <sup>2</sup>
Emission sonore	115 dB(A)
Pression sonore	103 dB(A)
Dimensions (Lo x La x H)	530 x 295 x 640 mm
Poids sans câble	17 kg

Accessoires standard:  
196933-6: chargeur rapide double DC18RD, 197422-4: Accu Li-ion BL1860B (2x), B-49448: disque à tronçonner acier 355mm



EAN: 0088381869645

## LW1400X



### Tronçonneuse à métaux 355mm 2200W

- Machine à tronçonner puissante pour une coupe rapide, d'équerre ou d'onglet, de divers types de profilés métalliques.
- Avec plus de 20mm d'usure radiale (35% de la surface utile du disque usés), cette machine dispose encore d'une capacité de tronçonnage de 50x230 mm ou 100x80 mm.
- La bûche de tronçonnage et d'onglets se monte en trois différentes positions afin d'obtenir pour chaque état d'usure du disque une capacité de coupe maximale en largeur ou en longueur.
- Etau à serrage rapide avec patin pivotant, s'adaptant automatiquement à l'angle de la pièce lors de coupes d'onglet.

Régime à vide	3800 t.p.m.
Profondeur de coupe max.	115 mm
Ø Alésage	25,4 mm
Taux vibratoire	≤2,5 m/s <sup>2</sup>
Emission sonore	110 dB(A)
Pression sonore	102 dB(A)
Dimensions (Lo x La x H)	530 x 295 x 640 mm
Poids sans câble	18,7 kg



Accessoires standard:  
B-49448: disque à tronçonner acier 355mm (5x)

203

EAN: 0088381807906

## SG1251J



### Rainureuse à double disque 125mm 1400W

- Rainureuse compacte, idéale pour les installations électriques et sanitaires légères.
- 9 positions de réglage de la largeur de coupe par insertion de bagues de calibrage d'une épaisseur de 3 et / ou 6 mm
- La longévité de l'engrenage est assurée par le système de transmission breveté SJS (super joint system) à ressort spirale, qui amortit les chocs durant le meulage.
- Régulateur électronique assurant le démarrage progressif et le maintien du régime sous charge, et protégeant le moteur en cas de surcharge.

Régime à vide	10000 t.p.m.
Profondeur de coupe max.	30 mm
Largeur de saignée	6-30 mm
Ø Alésage	22,23 mm
Taux vibratoire	4 m/s <sup>2</sup>
Pression sonore	102 dB(A)
Dimensions (Lo x La x H)	350 x 151 x 178 mm
Poids sans câble	4,3 kg



Accessoires standard:  
197610-3: clé à ergots, 821552-6: coffret MAKPAC IV

318

EAN: 0088381682060

## SG150



### Rainureuse à double disque 150mm 1800W

- La machine idéale pour l'encastrement mural des conduites électriques et sanitaires les plus utilisés.
- Grâce au façonnage compact de la coiffe de protection, on peut creuser des saignées à 15mm le long de coins intérieurs et terminer la saignée à 25mm près du sol (à profondeur maximale).
- Régulateur électronique assurant le démarrage progressif et le maintien du régime sous charge, et protégeant le moteur en cas de surcharge.
- Dosage facile et efficace de la force d'appui grâce au signal lumineux en cas de surcharge.

Régime à vide	7800 t.p.m.
Profondeur de coupe max.	45 mm
Largeur de saignée	7-35 mm
Ø Alésage	22,23 mm
Vibr. poignée avant	2,8 m/s <sup>2</sup>
Vibr. poignée arrière	3,7 m/s <sup>2</sup>
Pression sonore	91 dB(A)
Classe protection élec.	II
Dimensions (Lo x La x H)	410 x 195 mm
Poids sans câble	5,7 kg



Accessoires standard:  
781204-0: clé plate 13-17mm, B50856: coffret

B45872

EAN: 0088381028240

# Meuleuses - Divers

SG181

Rainureuse à double disque 180mm 2150W

B45872



- Rainureuse pour les installations sanitaires, permettant d'encastrer des tuyaux d'évacuation de 40mm ainsi que des conduites jusqu'à 1/4".
- Grâce au façonnage compact de la coiffe de protection, on peut creuser des saignées à 15mm le long de coins intérieurs et terminer la saignée à 25mm près du sol (à profondeur maximale).
- Régulateur électronique assurant le démarrage progressif et le maintien du régime sous charge, et protégeant le moteur en cas de surcharge.



Accessoires standard:  
781204-0: clé plate 13-17mm, B06337: coffret métallique, B44669: adaptateur pour aspiration poussières

Régime à vide	7200 t.p.m.
Profondeur de coupe max.	60 mm
Largeur de saignée	7-43 mm
Ø Alésage	22,23 mm
Vibr. poignée avant	2,1 m/s <sup>2</sup>
Vibr. poignée arrière	3,2 m/s <sup>2</sup>
Pression sonore	91 dB(A)
Classe protection élec.	II
Dimensions (Lo x La x H)	504 x 197 x 250 mm
Poids sans câble	6,0 kg

EAN: 0088381856065

4101RH

Scie au diamant 125mm 860W

303



- Coupe à eau pour un trait de scie parfait
- Câble d'alimentation avec disjoncteur de protection (fiche PRCD)
- Réglage de la profondeur de coupe entre 0 et 41,5 mm



Accessoires standard:  
781043-8: clé plate 22mm, 783203-8: clé allen 5x80mm, B-21951: disque diamanté à jante continue béton 125mm

Régime à vide	12000 t.p.m.
Profondeur de coupe max.	41,5 mm
Profondeur de coupe (45°)	26 mm
Ø Alésage	20 mm
Taux vibratoire	4,5 m/s <sup>2</sup>
Pression sonore	101 dB(A)
Dimensions (Lo x La x H)	236 x 223 x 158 mm
Poids sans câble	3,0 kg

EAN: 0088381026574

4100KB

Scie diamant 125mm 1400W



- Livré avec adaptateur pour aspirateur



Accessoires standard:  
126738-0: sac à poussière, 781043-8: clé plate 22mm, 783203-8: clé allen 5x80mm

Régime à vide	12200 t.p.m.
Profondeur de coupe max.	40,0 mm
Ø Alésage	20 mm
Taux vibratoire	6,0 m/s <sup>2</sup>
Pression sonore	96 dB(A)
Dimensions (Lo x La x H)	231 x 220 x 179 mm
Poids sans câble	3,0 kg

EAN: 0088381851435

4114S

Scie diamant 350mm 2400W

204



- Capacité de coupe généreuse de 125mm pour les travaux de meulage exigeants.
- La longévité de l'engrenage est assurée par le système de transmission breveté SJS (super joint system) à ressort spirale, qui amortit les chocs durant le meulage.
- Grande semelle pour une amorce stable de la coupe.
- Démarrage progressif pour plus de confort.
- Raccordement d'aspirateur permettant un travail quasi sans poussières.



Accessoires standard:  
782238-6: clé à douille 17

Régime à vide	3500 t.p.m.
Ø Alésage	25,4 mm
Taux vibratoire	3 m/s <sup>2</sup>
Pression sonore	103 dB(A)
Dimensions (Lo x La x H)	673 x 240 x 329 mm
Poids sans câble	10,8 kg

EAN: 0088381073554

GB602W

Touret à meuler 150mm 250W



- Equipé d'une meule WA60 pour les travaux généraux; la meule A60 biseautée montée à gauche s'utilise avec le dispositif d'affûtage livré en standard pour l'affûtage de lames pour débroussailluses etc.
- Convient pour les lames en acier (sans dents en carbure) de diamètre 200 à 300mm avec un alésage de 12.7 à 25.4mm.
- Pare-étincelles facilement ajustables pour une sécurité optimale.
- Eclairage intégré sur les deux meules et loupe au dessus de la meule droite facilitant un travail précis.

Accessoires standard:  
B-51895: meule 150x6,4x12,7mm A60M, B-51926: meule 150x16,0x12,7mm WA60K

Régime à vide	2850 t.p.m.
Ø Meule	150 mm
Epaisseur max. meule	16 mm
Ø Alésage	12,7 mm
Dimensions (Lo x La x H)	375 x 205 x 286 mm
Poids sans câble	9,3 kg

EAN: 0088381075770

COMBOPACKS

FORAGE ET  
VISSAGEFORAGE ET  
BURINAGEMEULAGE ET  
PONÇAGE

COUPER

SCIER

RABOTAGE ET  
DEFONÇAGECLOUER ET  
AGRAFER

MESURER

ASPIRATION

DIVERS

JARDINAGE



# Meuleuses - Divers

GB801

Touret à meuler 205mm 550W



- Touret à meuler pour les travaux simples d'ébarbage et de dérouillage et pour l'affûtage à main levée d'outils coupants.
- Equipé d'une meule WA60 pour les travaux généraux et d'une meule GC120 pour le meulage de finition.
- Pare-étincelles facilement ajustables pour une sécurité optimale.
- Tiroir à liquide de refroidissement intégré pour éviter la surchauffe des pièces meulées.
- Eclairage intégré sur les deux meules et loupe au dessus de la meule droite facilitant un travail précis.

**Accessoires standard:**

A-47254: meule, A-47260: meule, B-51960: meule 205x19,0x15,88mm  
WA60K, B-51976: meule 205x19,0x15,88mm GC120H

Régime à vide	2850 t.p.m.
Ø Meule	205 mm
Epaisseur max. meule	20 mm
Ø Alésage	15,88 mm
Dimensions (Lo x La x H)	395 x 265 x 333 mm
Poids sans câble	19,9 kg

EAN: 0088381075787



COMBOPACKS

PERÇAGE ET  
VISSAGEFORAGE ET  
BURINAGEMEULAGE ET  
PONÇAGE

COUPER

SCIER

RABOTAGE ET  
DEFONÇAGECLOUER ET  
AGRAFER

MESURER

ASPIRATION

DIVERS

JARDINAGE

# Ponceuses vibrantes

BO4556K

Ponceuse 112x102mm 200W

419



- Ponceuse vibrante compacte à façonnage ergonomique, facile à utiliser à une seule main.
- Aussi bien le dessus que le corps de machine sont façonnés pour une prise en main confortable et revêtus de caoutchouc antidérapant.
- Interrupteur étanche, cylindres d'oscillation en aluminium et fixation améliorée de l'inducteur pour une durabilité excellente.
- Semelle dotée de pinces de fixation, permettant d'utiliser des abrasifs achetés au mètre courant.



Accessoires standard:  
192352-4: set de papier abrasif, 193712-3: sac à poussières en papier, 450066-4: plaque de perforation, 824806-0: coffret synthétique

Nombre d'oscillations	14000 min <sup>-1</sup>
Course de ponçage	1,5 mm
Dimensions patin ponçage	112x102 mm
Dimensions abrasifs	114x140 mm
Taux vibratoire	3 m/s <sup>2</sup>
Pression sonore	82 dB(A)
Dimensions (Lo x La x H)	131 x 112 x 141 mm
Poids sans câble	1,1 kg

EAN: 0088381082044

BO4555K

Ponceuse 112x102mm 200W

419



- Ponceuse vibrante compacte à façonnage ergonomique, facile à utiliser à une seule main.
- Aussi bien le dessus que le corps de machine sont façonnés pour une prise en main confortable et revêtus de caoutchouc antidérapant.
- Interrupteur étanche, cylindres d'oscillation en aluminium et fixation améliorée de l'inducteur pour une durabilité excellente.
- Semelle dotée aussi bien d'un revêtement auto-agrippant que de pinces de fixation, permettant d'utiliser n'importe quels abrasifs.



Accessoires standard:  
192352-4: set de papier abrasif, 193712-3: sac à poussières en papier, 450066-4: plaque de perforation, 824806-0: coffret synthétique

Nombre d'oscillations	14000 min <sup>-1</sup>
Course de ponçage	1,5 mm
Dimensions patin ponçage	112x102 mm
Dim. abrasifs à velcro	114 x 102 mm
Dimensions abrasifs	114x140 mm
Taux vibratoire	≤2,5 m/s <sup>2</sup>
Pression sonore	80 dB(A)
Dimensions (Lo x La x H)	131 x 112 x 141 mm
Poids sans câble	1,1 kg

EAN: 0088381081733

BO4558

Ponceuse vibrante 112x102mm 200W

419



- Ponceuse vibrante compacte à façonnage ergonomique, facile à utiliser à une seule main.
- Aussi bien le dessus que le corps de machine sont façonnés pour une prise en main confortable et revêtus de caoutchouc antidérapant.
- Semelle et cylindres d'oscillation en aluminium, interrupteur étanche et fixation améliorée de l'inducteur pour une durabilité excellente.
- Semelle dotée de pinces de fixation, permettant d'utiliser des abrasifs achetés au mètre courant.



Accessoires standard:  
135246-0: boîte à poussière avec sachet en papier, 194746-9: sac à poussière en papier, 450066-4: plaque de perforation, P-32932: feuille abrasive Red

Nombre d'oscillations	14000 min <sup>-1</sup>
Course de ponçage	1,5 mm
Dimensions patin ponçage	112x102 mm
Dimensions abrasifs	114x140 mm
Taux vibratoire	3,5 m/s <sup>2</sup>
Pression sonore	79 dB(A)
Dimensions (Lo x La x H)	131 x 112 x 141 mm
Poids sans câble	1,2 kg

EAN: 0088381604765

BO4565K

Ponceuse vibrante 112x190mm 200W

419



- Ponceuse vibrante compacte à façonnage ergonomique, facile à utiliser à une seule main.
- Aussi bien le dessus que le corps de machine sont façonnés pour une prise en main confortable et revêtus de caoutchouc antidérapant.
- Interrupteur étanche, cylindres d'oscillation en aluminium et fixation améliorée de l'inducteur pour une durabilité excellente.
- Semelle à revêtement auto-agrippant à pointe triangulaire acceptant des abrasifs des deux côtés, permettant une finition parfaite des endroits les plus inaccessibles.



Accessoires standard:  
135246-0: boîte à poussière avec sachet en papier, 192352-4: set de papier abrasif, 194746-9: sac à poussière en papier, 824806-0: coffret synthétique

Nombre d'oscillations	14000 min <sup>-1</sup>
Course de ponçage	1,5 mm
Dimensions patin ponçage	112x190 mm
Dim. abrasifs à velcro	114 x 102 mm
Taux vibratoire	4 m/s <sup>2</sup>
Pression sonore	81 dB(A)
Dimensions (Lo x La x H)	219 x 112 x 139 mm
Poids sans câble	1,2 kg

EAN: 0088381081764

BO3711

Ponceuse vibrante 93x185mm 190W

64



- Ponceuse vibrante légère et maniable au mouvement oscillant pour une finition parfaite.
- Façonnage compact et ergonomique offrant une grande facilité de travail aussi bien à une seule main qu'à deux mains.
- Variateur permettant d'adapter la vitesse au matériau à poncer.
- Semelle dotée de pinces de fixation, permettant d'utiliser des abrasifs achetés au mètre courant.
- Pinces à ressort assurant un échange facile du papier abrasif ainsi qu'une excellente fixation.



Accessoires standard:  
135246-0: boîte à poussière avec sachet en papier, 168557-8: sac filtrant pour boîte à poussière, 192989-7: plaque de perforation

Nombre d'oscillations	4000-11000 min <sup>-1</sup>
Course de ponçage	2,0 mm
Dimensions patin ponçage	93x185 mm
Dimensions abrasifs	93x228 mm
Taux vibratoire	3,5 m/s <sup>2</sup>
Pression sonore	72 dB(A)
Dimensions (Lo x La x H)	253 x 92 x 154 mm
Poids sans câble	1,6 kg

EAN: 0088381603294

COMBOPACKS

PERÇAGE ET  
VISSAGEFORAGE ET  
BURINAGEMEULAGE ET  
PONÇAGE

COUPER

SCIER

RABOTAGE ET  
DEFONÇAGECLOUER ET  
AGRAFER

MESURER

ASPIRATION

DIVERS

JARDINAGE

# Ponceuses vibrantes

BO4900VJ

Ponceuse vibrante 115x229mm 330W

419 

- Très peu de vibrations grâce au nouveau système d'équilibrage
- Egalement muni de pinces permettant d'utiliser du papier abrasif sans velcro
- Vitesse réglable et poignée en caoutchouc antidérapant
- Livrée standard avec sac à poussières en papier; un sac à poussières en coton est disponible en option.
- Échange/fixation facile du papier abrasif: la machine convient pour papier abrasif velcro et papier se fixant par attache-papier



Accessoires standard:  
193294-5: porte sac + sac, 821550-0: coffret MAKPAC II, P-33211: Feuille Red velcro

Nombre d'oscillations	4000-10000 min <sup>-1</sup>
Course de ponçage	2,6 mm
Dim. abrasifs à velcro	115 x 229 mm
Dimensions abrasifs	115x280 mm
Taux vibratoire	5,0 m/s <sup>2</sup>
Pression sonore	71 dB(A)
Dimensions (Lo x La x H)	289 x 115 x 190 mm
Poids sans câble	2,7 kg

EAN: 0088381640664

9046J

Ponceuse vibrante 115x229mm 600W

419 

- Quasi sans vibrations grâce au nouveau système d'amortissement
- Egalement muni de pinces permettant d'utiliser du papier abrasif sans velcro
- Livrée standard avec sac à poussières en papier; un sac à poussières en coton est disponible en option.
- Échange / fixation facile du papier abrasif: la machine convient pour papier abrasif velcro et papier se fixant par attache-papier
- Livré dans un MAKPAC, un coffret solide en ABS équipé d'un système de verrouillage permettant d'empiler plusieurs coffrets.



Accessoires standard:  
193294-5: porte sac + sac, 821550-0: coffret MAKPAC II, P-33015: Feuille Red perforée, P-33037: Feuille Red perforée, P-33059: Feuille Red perforée

Nombre d'oscillations	6000 min <sup>-1</sup>
Course de ponçage	5,0 mm
Dimensions patin ponçage	115x229 mm
Dim. abrasifs à velcro	115 x 229 mm
Dimensions abrasifs	115x280 mm
Taux vibratoire	3,5 m/s <sup>2</sup>
Pression sonore	84 dB(A)
Dimensions (Lo x La x H)	283 x 115 x 219 mm
Poids sans câble	3,1 kg

EAN: 0088381669610



# Ponçeuses excentriques

DBO180ZJ



18V LXT

Ponçeuse excentrique 125mm 18V

- Ponçeuse excentrique à batteries compacte à façonnage ergonomique, idéale pour les travaux de ponçage nécessitant une grande mobilité, tels que la rénovation de peinture de façades ou de menuiseries extérieures.
- Façonnage compact et équilibré à centre de gravité très bas assurant un confort optimal, en particulier lors du ponçage de surfaces verticales.
- Aussi bien le dessus que le corps de machine sont spécialement façonnés pour une prise en main confortable, et revêtus de caoutchouc antidérapant.



Accessoires standard:  
135246-0: boîte à poussière avec sachet en papier, 194746-9: sac à poussière en papier, 821550-0: coffret MAKPAC II, P-43577: Disque abrasif Red velcro

Accus compris	0
Nombre d'oscillations	14000-22000 min <sup>-1</sup>
Nombre d'orbites	7000-11000 opm
Course de ponçage	2,8 mm
Diamètre patin de ponçage	123 mm
Ø Papier abrasif	125 mm
Taux vibratoire	2,5 m/s <sup>2</sup>
Pression sonore	77 dB(A)
Dimensions (Lo x La x H)	175 x 123 x 153 mm
Poids net	1,4 kg

EAN: 0088381658638

DBO180RTJ



18V LXT

Ponçeuse excentrique 125mm 18V

- Ponçeuse excentrique à batteries compacte à façonnage ergonomique, idéale pour les travaux de ponçage nécessitant une grande mobilité, tels que la rénovation de peinture de façades ou de menuiseries extérieures.
- Façonnage compact et équilibré à centre de gravité très bas assurant un confort optimal, en particulier lors du ponçage de surfaces verticales.
- Aussi bien le dessus que le corps de machine sont spécialement façonnés pour une prise en main confortable, et revêtus de caoutchouc antidérapant.



Accessoires standard:  
135246-0: boîte à poussière avec sachet en papier, 194746-9: sac à poussière en papier, 195584-2: chargeur rapide DC18RC, 450128-8: protection accu, 821550-0: coffret MAKPAC II, P-43577: Disque abrasif Red velcro

Accus compris	2 x 5,0Ah
Nombre d'oscillations	14000-22000 min <sup>-1</sup>
Nombre d'orbites	7000-11000 opm
Course de ponçage	2,8 mm
Diamètre patin de ponçage	123 mm
Ø Papier abrasif	125 mm
Taux vibratoire	2,5 m/s <sup>2</sup>
Pression sonore	77 dB(A)
Dimensions (Lo x La x H)	153 x 123 x 153 mm
Poids net	1,4 kg

EAN: 0088381694827

BO5031K



BO5041K



Ponçeuse excentrique 125mm 300W

419

- Ponçeuse excentrique compacte à façonnage ergonomique, facile à utiliser à une seule main.
- Moteur puissant 300W à variateur pour une capacité d'enlèvement importante et une vitesse adaptée à chaque matériau.
- Aussi bien le dessus que le corps de machine sont spécialement façonnés pour une prise en main confortable, et revêtus de caoutchouc antidérapant.
- Extraction des poussières intégrée assurant un ponçage propre et efficace.



Accessoires standard:  
135246-0: boîte à poussière avec sachet en papier, 824562-2: coffret en PVC

Nombre d'oscillations	8000-24000 min <sup>-1</sup>
Nombre d'orbites	4000-12000 opm
Course de ponçage	2,8 mm
Diamètre patin de ponçage	123 mm
Ø Papier abrasif	125 mm
Taux vibratoire	4 m/s <sup>2</sup>
Pression sonore	80 dB(A)
Dimensions (Lo x La x H)	153 x 123 x 153 mm
Poids sans câble	1,3 kg

EAN: 0088381097703

Ponçeuse excentrique 125mm 300W

64

- Ponçeuse excentrique compacte à façonnage ergonomique, facile à utiliser à une seule main ou à deux mains.
- Moteur puissant 300W à variateur pour une capacité d'enlèvement importante et une vitesse adaptée à chaque matériau.
- La poignée avant se fixe dans n'importe quelle position sur 360° autour de la machine pour un confort optimal dans toutes les positions.
- Extraction des poussières intégrée assurant un ponçage propre et efficace.



Accessoires standard:  
125779-3: poignée latérale, 135246-0: boîte à poussière avec sachet en papier, 194746-9: sac à poussière en papier, 824562-2: coffret en PVC, P-43577: Disque abrasif Red velcro

Vitesse de rotation	4000-12000 t.p.m.
Nombre d'oscillations	8000-24000 min <sup>-1</sup>
Nombre d'orbites	4000-8000 opm
Course de ponçage	2,8 mm
Diamètre patin de ponçage	123 mm
Ø Papier abrasif	125 mm
Taux vibratoire	3,5 m/s <sup>2</sup>
Pression sonore	81 dB(A)
Dimensions (Lo x La x H)	218 x 123 x 153 mm
Poids sans câble	1,4 kg

EAN: 0088381607322

BO6030JX



Ponçeuse excentrique 150mm 310W

419

- Ponçeuse excentrique universelle, puissante et facile à utiliser à une seule main ou à deux mains.
- Idéale pour une finition rapide et soignée du bois massif ainsi que pour le décapage de couches de peinture.
- Moteur puissant 300W à variateur pour une capacité d'enlèvement importante et une vitesse adaptée à chaque matériau.
- Compatible avec papier auto-agrippant à six perforations aussi bien qu'à 8 perforations d'aspiration.
- Construction solide à carter en aluminium et coque de machine tubulaire assurant une durabilité à toute épreuve.



Accessoires standard:  
193294-5: porte sac + sac, 783203-8: clé allen 5x80mm, 821551-8: coffret MAKPAC III, A-87812: support de ponçage, P-31952: Disque abrasif Red velcro

Vitesse de rotation	4000-10000 t.p.m.
Nombre d'oscillations	8000-20000 min <sup>-1</sup>
Nombre d'orbites	4000-10000 opm
Course de ponçage	3 mm
Diamètre patin de ponçage	150 mm
Ø Papier abrasif	150 mm
Taux vibratoire	4,0 m/s <sup>2</sup>
Pression sonore	77 dB(A)
Dimensions (Lo x La x H)	309 x 150 x 181 mm
Poids sans câble	2,4 kg

EAN: 0088381648455

COMBOPACKS

PERÇAGE ET  
VISSAGEFORAGE ET  
BURINAGEMEULAGE ET  
PONÇAGE

COUPER

SCIER

RABOTAGE ET  
DEFONÇAGECLOUER ET  
AGRAFER

MESURER

ASPIRATION

DIVERS

JARDINAGE

# Ponceuses excentriques

BO6050J

Ponceuse excentrique 150mm 750W

325



- Ponceuse excentrique très puissante à deux modes de travail: rotation libre pour une finition des plus fines et rotation forcée pour une puissance d'abrasion maximale.
- Grâce à la vitesse réglable, les deux modes de ponçage et la disponibilité de divers plateaux et patins d'apprêt à flexibilité et structure différentes, cette machine se prête à quasiment tous les travaux de ponçage ou de polissage dans les secteurs de la menuiserie, travail des matières synthétiques, peinture, carrosserie etc.



Accessoires standard:  
143328-4: poignée latérale, 197314-7: plateau de ponçage doux, 821551-8: coffret MAKPAC III, B-39316: feuille abrasive velcro multi-usage, B-39344: feuille abrasive velcro multi-usage, B-39350: feuille abrasive velcro multi-usage

Nombre d'oscillations	3200-13600 min <sup>-1</sup>
Nombre d'orbites	1600-6800 opm
Course de ponçage	5,5 mm
Diamètre patin de ponçage	150 mm
Ø Papier abrasif	150 mm
Taux vibratoire	5,0 m/s <sup>2</sup>
Pression sonore	82 dB(A)
Dimensions (Lo x La x H)	330 x 155 x 145 mm
Poids sans câble	2,6 kg

EAN: 0088381804592

DPO500Z

Ponceuse-polisseuse excentrique 125 mm 18 V



- Réglage flexible de la vitesse grâce à l'interrupteur à variateur et à la présélection de la vitesse maximale (0-780 t.p.m.).
- Mode excentrique à rotation forcée pour un polissage grossier et mode excentrique avec rotation libre pour un polissage fin.
- Le mode de finition convient au travail de finition et économise d'énergie.
- Démarrage progressif et régulateur électronique gardant la vitesse constante sous charge, permettant un nettoyage et polissage confortable et efficace.



Accessoires standard:  
197922-4: plateau de support 125 mm, 783203-8: clé allen 5x80mm

Accus compris	0
Nombre d'oscillations	0-13600 min <sup>-1</sup>
Course de ponçage	5,5 mm
Ø Papier abrasif	125 mm
Taux vibratoire	9,5 m/s <sup>2</sup>
Pression sonore	82 dB(A)
Dimensions (Lo x La x H)	530 x 123 x 134 mm
Poids net	3,1 kg

EAN: 0088381871778

18V LXT XPT

DPO600Z

Ponceuse-polisseuse excentrique 150 mm 18 V



- Réglage flexible de la vitesse grâce à l'interrupteur à variateur et à la présélection de la vitesse maximale (0-780 t.p.m.).
- Mode excentrique à rotation forcée pour un polissage grossier et mode excentrique avec rotation libre pour un polissage fin.
- Le mode de finition convient au travail de finition et économise d'énergie.
- Démarrage progressif et régulateur électronique gardant la vitesse constante sous charge, permettant un nettoyage et polissage confortable et efficace.



Accessoires standard:  
197928-2: plateau de support 150 mm, 783203-8: clé allen 5x80mm

Accus compris	0
Nombre d'oscillations	0-13600 min <sup>-1</sup>
Nombre d'orbites	0-6800 opm
Course de ponçage	5,5 mm
Ø Papier abrasif	150 mm
Taux vibratoire	10,0 m/s <sup>2</sup>
Pression sonore	83 dB(A)
Dimensions (Lo x La x H)	530 x 148 x 126 mm
Poids net	3,1 kg

EAN: 0088381871792

18V LXT XPT

PO6000C

Ponceuse-polisseuse excentrique 150mm 890W

318



- Réglage flexible de la vitesse grâce à l'interrupteur à variateur et à la présélection de la vitesse maximale (0-780 t.p.m.).
- Démarrage progressif et régulateur électronique gardant la vitesse constante sous charge, permettant un nettoyage et polissage confortable et efficace.
- Poignée arrière revêtue de caoutchouc pour plus de confort.



Accessoires standard:  
197928-2: plateau de support 150 mm, 198043-5: poignée latérale, 783203-8: clé allen 5x80mm

Nombre d'oscillations	0-13600 min <sup>-1</sup>
Nombre d'orbites	0-6800 opm
Course de ponçage	5,5 mm
Ø Papier abrasif	150 mm
Taux vibratoire	7,0 m/s <sup>2</sup>
Pression sonore	83 dB(A)
Dimensions (Lo x La x H)	451 x 148 x 126 mm
Poids sans câble	2,7 kg

EAN: 0088381822879

9237CB

Ponceuse-polisseuse 180mm 1200W

303



- Outil polyvalent pour le ponçage, le nettoyage et le polissage de toutes sortes de surfaces
- Livré standard avec disque de support velcro et disque de lustrage en laine à velcro
- Réglage flexible de la vitesse grâce à l'interrupteur à variateur et à la présélection de la vitesse maximale (600-3000 t.p.m.).
- Démarrage progressif et régulateur électronique gardant la vitesse constante sous charge, permettant un ponçage, nettoyage et polissage confortable et efficace.
- Poignée arrière revêtue de caoutchouc pour plus de confort.



Accessoires standard:  
192629-7: peau de mouton, 262542-4: tuyau de centrage, 743053-3: plateau de support, 783204-6: clé à six pans 6x90mm

Régime à vide	0 - 3200 t.p.m.
Filetage de l'arbre	M14
Ø Papier abrasif	180 mm
Vibration polissage	2,5 m/s <sup>2</sup>
Pression sonore	83 dB(A)
Dimensions (Lo x La x H)	431 x 198 x 187 mm
Poids sans câble	3,2 kg

EAN: 0088381679336

# Ponceuses excentriques

SA5040C

Ponceuse d'angle 125mm 1400W

318



- Meuleuse puissante à régime réduit, idéale pour les travaux de meulage, ponçage et polissage d'acier inoxydable.
- Idéale pour le meulage sensible et même le polissage grâce à la démultiplication importante et à la vitesse réglable.
- Régulateur électronique assurant le démarrage progressif et le maintien du régime sous charge, et protégeant le moteur en cas de surcharge.
- Sécurité accrue grâce à la fonction électronique anti-redémarrage empêchant la mise en marche intempestive après une coupure de courant.



Accessoires standard:  
153489-2: poignée latérale, 743060-6: plateau de support, P-33358:  
Disque abrasif White velcro



Régime à vide	2000 - 7800 t.p.m.
Filetage de l'arbre	M14
Ø Alésage	22,23 mm
Sécurité anti-redémarrage	✓
Taux vibratoire	4,0 m/s <sup>2</sup>
Vibration ponçage	2,5 m/s <sup>2</sup>
Pression sonore	84 dB(A)
Dimensions (Lo x La x H)	315 x 115 x 121 mm
Poids sans câble	2,2 kg

EAN: 0088381628228

SA7000C

Ponceuse d'angle 180mm 1600W

204



- Moteur puissant 1600W très résistant à la surchauffe pour un usage industriel continu
- Excellent rapport puissance/poids
- Réglage flexible de la vitesse grâce à l'interrupteur à variateur et à la présélection de la vitesse maximale (1500-4000 t.p.m.).



Accessoires standard:  
152539-0: poignée latérale, 197610-3: cle à ergots, 743012-7: plateau de support, 782407-9: cle à ergots

Régime à vide	0 - 4000 t.p.m.
Ø Papier abrasif	180 mm
Taux vibratoire	≤2,5 m/s <sup>2</sup>
Pression sonore	88 dB(A)
Dimensions (Lo x La x H)	452 x 170 x 136 mm
Poids sans câble	3,5 kg

EAN: 0088381056472



COMBOPACKS

PERÇAGE ET  
VISSAGEFORAGE ET  
BURINAGEMEULAGE ET  
PONÇAGE

COUPER

SCIER

RABOTAGE ET  
DEFONCAGECLOUER ET  
AGRAFER

MESURER

ASPIRATION

DIVERS

JARDINAGE

# Ponceuses à bande

9032

Ponceuse à ruban 9x533mm 500W

411



- Largeur de bande 9 mm; réglable sur 6 ou 13 mm avec un bras-guide en option de 6 ou 13 mm
- Possibilité de limer des surfaces difficilement accessibles grâce à l'étréitesse du bras guide
- Ajustage possible du bras guide de 10° ascendant et 90° descendant



Accessoires standard:  
122652-8: adaptateur pour aspiration de poussières, 125158-5: guide de ponçage, P-43278: Bande abrasive Red

Vitesse de la bande	300 - 1700 m/min
Longueur bras ponçage	110 mm
Dimensions bande abrasive	9 x533 mm
Taux vibratoire	≤2,5 m/s <sup>2</sup>
Pression sonore	84 dB(A)
Dimensions (Lo x La x H)	420 x 158 x 78 mm
Poids sans câble	1,6 kg

EAN: 0088381041348

9031

Ponceuse à ruban 30x533mm 550W

411



- La vitesse de la bande peut être réglée en fonction des matériaux travaillés
- Possibilité de limer des surfaces difficilement accessibles grâce à l'étréitesse du bras guide
- Large gamme d'utilisations: métal, verre, céramique, bois, matières synthétiques, etc.



Accessoires standard:  
P-36675: Bande abrasive Red, P-36681: Bande abrasive Red, P-36697: Bande abrasive Red, P-36706: Bande abrasive Red, P-36712: Bande abrasive Red

Vitesse de la bande	200 - 1000 m/min
Dimensions bande abrasive	30 x533 mm
Taux vibratoire	≤2,5 m/s <sup>2</sup>
Pression sonore	83 dB(A)
Dimensions (Lo x La x H)	380 x 170 x 90 mm
Poids sans câble	2,1 kg

EAN: 0088381016254

9911J

Ponceuse à bande 75x457mm 650W

411



- Ponceuse à bande très compacte et légère pour les travaux de ponçage occasionnels où une grande capacité d'enlèvement est pourtant requise.
- Variateur permettant d'adapter la vitesse au matériau à poncer.
- Façonnage à côté plat permettant le ponçage jusqu'au ras de murs ou d'autres obstacles.
- A l'aide du jeu de serre-joints disponible en option, la machine s'utilise aussi en mode stationnaire pour le ponçage de pièces de faible taille.



Accessoires standard:  
122548-3: sac à poussière en tissu, 821551-8: coffret MAKPAC III, P-37116: bande abrasive Red

Vitesse de la bande	75 - 270 m/min
Dimensions bande abrasive	76x457 mm
Taux vibratoire	72,5 m/s <sup>2</sup>
Pression sonore	83 dB(A)
Dimensions (Lo x La x H)	262 x 132 x 141 mm
Poids sans câble	2,7 kg

EAN: 0088381641166

9924DB

Ponceuse à bande 76/100x610mm 850W

100



- Ponceuse à bande robuste à largeur 76 mm, idéale pour le ponçage brut d'assemblages à largeur limitée tels que cadres de meubles, châssis et portes dans la menuiserie artisanale ou industrielle.
- Peut également être utilisé avec une bande de ponçage de 100 mm de large pour poncer complètement contre un bord.
- Bonne répartition du poids assurant un ponçage égal et sans sillons.



Accessoires standard:  
122296-4: sac à poussière en tissu, P-37334: bande abrasive Red

Vitesse de la bande	400 m/min
Dimensions bande abrasive	76x610 mm
Taux vibratoire	≤2,5 m/s <sup>2</sup>
Pression sonore	91 dB(A)
Dimensions (Lo x La x H)	355 x 160 x 155 mm
Poids sans câble	4,8 kg

EAN: 0088381001144

9903J

Ponceuse à bande 75x533mm 1010W

303



- Ponceuse à bande compacte à carter métallique pour les travaux de ponçage mi-lourds.
- Centrage automatique de la bande assurant une facilité d'utilisation maximale.
- Variateur permettant d'adapter la vitesse au matériau à poncer.
- Collection très efficace des poussières dans le sac à poussières grâce au canal d'extraction à ventilateur indépendant.
- A l'aide du dispositif de fixation avec butée inclinable disponible en option, la machine s'utilise aussi en mode stationnaire pour le façonnage précis de pièces de faible taille, aux contours courbés etc.



Accessoires standard:  
122591-2: sac à poussière en tissu, 821551-8: coffret MAKPAC III, P-37194: bande abrasive Red

Vitesse de la bande	210 - 440 m/min
Dimensions bande abrasive	76x533 mm
Taux vibratoire	72,5 m/s <sup>2</sup>
Pression sonore	85 dB(A)
Dimensions (Lo x La x H)	296 x 143 x 157 mm
Poids sans câble	4,3 kg

EAN: 0088381662451

# Ponceuses à bande

9920J

Ponceuse à bande 76x610mm 1010W

303



- Ponceuse à bande à carter métallique pour les travaux de ponçage mi-lourds.
- Centrage automatique de la bande assurant une facilité d'utilisation maximale.
- Variateur permettant d'adapter la vitesse au matériau à poncer.
- Collection très efficace des poussières dans le sac à poussières grâce au canal d'extraction à ventilateur indépendant.
- A l'aide du dispositif de fixation avec butée inclinable disponible en option, la machine s'utilise aussi en mode stationnaire pour le façonnage précis de pièces de faible taille, aux contours courbés etc.



Accessoires standard:  
122591-2: sac à poussière en tissu, 423313-6: patin liège, P-37334: bande abrasive Red

Vitesse de la bande	210 - 440 m/min
Dimensions bande abrasive	76x610 mm
Taux vibratoire	??,5 m/s <sup>2</sup>
Pression sonore	85 dB(A)
Dimensions (Lo x La x H)	334 x 143 x 157 mm
Poids sans câble	4,5 kg

EAN: 0088381662079

9404J

Ponceuse à bande 100x610mm 1010W

303



- Ponceuse à bande à carter métallique pour les travaux de ponçage mi-lourds.
- Centrage automatique de la bande assurant une facilité d'utilisation maximale.
- Variateur permettant d'adapter la vitesse au matériau à poncer.
- Collection très efficace des poussières dans le sac à poussières grâce au canal d'extraction à ventilateur indépendant.
- A l'aide du dispositif de fixation avec butée inclinable disponible en option, la machine s'utilise aussi en mode stationnaire pour le façonnage précis de pièces de faible taille, aux contours courbés etc.



Accessoires standard:  
122591-2: sac à poussière en tissu, 821551-8: coffret MAKPAC III, P-36902: Bande abrasive Red

Vitesse de la bande	210 - 440 m/min
Dimensions bande abrasive	100 x610 mm
Taux vibratoire	??,5 m/s <sup>2</sup>
Pression sonore	85 dB(A)
Dimensions (Lo x La x H)	334 x 143 x 157 mm
Poids sans câble	4,8 kg

EAN: 0088381640893

9403J

Ponceuse à bande 100 x 610mm 1200W

303



- Ponceuse à bande très puissante, idéale pour les travaux de ponçage intensifs sur les surfaces larges dans la menuiserie générale.
- Version modernisée du modèle légendaire 9402, à capacité d'enlèvement accrue malgré le poids et le taux sonore plus faibles.
- Bonne répartition du poids et semelle large garantissant un ponçage égal et sans sillons.
- Façonnage à côté plat permettant le ponçage jusqu'au ras de murs ou d'autres obstacles.



Accessoires standard:  
122562-9: sac à poussière en tissu, 421093-8: patin liège, 821551-8: coffret MAKPAC III, P-36902: Bande abrasive Red

Vitesse de la bande	500 m/min
Dimensions bande abrasive	100 x610 mm
Taux vibratoire	??,5 m/s <sup>2</sup>
Pression sonore	86 dB(A)
Dimensions (Lo x La x H)	353 x 164 x 157 mm
Poids sans câble	5,7 kg

EAN: 0088381640763

9741J

Ponceuse à brosse 860W

113



- Possibilité de raccordement à l'aspirateur
- Appareil polyvalent, pour le ponçage, le nettoyage, le polissage, la structuration et la finition de matériaux divers
- Profondeur de ponçage réglable



Accessoires standard:  
410899-9: adaptateur pour aspiration de poussières, 783204-6: clé à six pans 6x90mm, 821551-8: coffret MAKPAC III, P-04438: brosse en nylon

Régime à vide	3500 t.p.m.
Dim. brosse abrasive	100x120 mm
Taux vibratoire	3,0 m/s <sup>2</sup>
Pression sonore	89 dB(A)
Dimensions (Lo x La x H)	310 x 185 x 182 mm
Poids sans câble	4,2 kg

EAN: 0088381669627

COMBOPACKS

PERÇAGE ET  
VISSAGEFORAGE ET  
BURINAGEMEULAGE ET  
PONÇAGE

COUPER

SCIER

RABOTAGE ET  
DEFONÇAGECLOUER ET  
AGRAFER

MESURER

ASPIRATION

DIVERS

JARDINAGE



# Ponceuses spéciales

## DSL800ZU

### Ponceuse à bras 225 mm 18V sur accu



LXT BL AWS XPT

- Confortable à travailler grâce au faible poids et au parfait équilibrage de la machine.
- La longueur totale de l'appareil peut être ajustée de 1100 mm à 1520 mm en rallongeant le manche télescopique.
- AWS (Auto-start Wireless System): connexion Bluetooth entre la machine et l'aspirateur.
- Pilotage électronique du moteur assurant une vitesse constante sous charge.
- Moteur brushless: solide, puissant et très efficace permettant une plus grande autonomie par charge de batterie.



Accessoires standard:  
195638-5: sac de rangement pour combitoil jardin, 198900-7: unité Bluetooth AWS, 199939-3: Plateau de support doux 210mm, 783203-8: clé allen 5x80mm, P-37518: feuille abrasive Red velcro

Accus compris	0
Régime à vide	1000-1800 t.p.m.
Diamètre patin de ponçage	210 mm
Ø Papier abrasif	225 mm
Taux vibratoire	2,5 m/s <sup>2</sup>
Pression sonore	75 dB(A)
Dimensions (Lo x La x H)	1100-1520x259x273 mm
Poids net	4,5 kg

EAN: 0088381883016

## PC5001C

### Surfaceuse à béton 125mm 1400W

253



- Surfaceuse à meule diamantée munie d'une semelle de guidage, pour le planage précis de tous les matériaux pierreux.
- Idéale pour le nettoyage des surfaces de béton ou de pierre naturelle encrassées, pour l'aplanissement de joints de coffrage écoulés ou d'autres irrégularités et pour le chanfreinage contrôlé de rebords.
- La semelle solide en acier inoxydable et le rouleau de guidage à l'avant de la machine assurent un guidage sûr et stable ainsi qu'un réglage précis de la prise de passe.



Accessoires standard:  
122853-8: sac à poussières en tissu, 140073-2: coffret métallique, 194921-7: brosse protection anti-poussières, 410047-0: porte clé, 782426-5: clé à ergot courbée, 783203-8: clé allen 5x80mm, B-12289: plateau de ponçage diamant 125mm

Régime à vide	10000 t.p.m.
Filetage de l'arbre	M14
Ø Alésage	22,23 mm
Sécurité anti-redémarrage	✓
Taux vibratoire	12,5 m/s <sup>2</sup>
Pression sonore	89 dB(A)
Dimensions (Lo x La x H)	479 x 182 x 195 mm
Poids sans câble	5,1 kg

EAN: 0088381099134

## PC5010C

### Surfaceuse à béton 125mm 1400W

318



- Idéale pour le nettoyage des surfaces de béton ou de pierre naturelle encrassées, pour l'aplanissement de joints de coffrage écoulés ou d'autres irrégularités et pour le chanfreinage contrôlé de rebords.
- Le capot protecteur s'ouvre à l'avant pour permettre le meulage jusqu'au ras de murs ou d'autres obstructions.
- La brosse d'étanchéité autour de la coiffe et la turbine intégrée assurent une évacuation optimale des poussières.



Accessoires standard:  
195239-9: carter de protection pour aspiration, 782426-5: clé à ergot courbée

Régime à vide	4000-9000 t.p.m.
Filetage de l'arbre	M14
Ø Alésage	22,23 mm
Sécurité anti-redémarrage	✓
Taux vibratoire	5,5 m/s <sup>2</sup>
Pression sonore	85,0 dB(A)
Dimensions (Lo x La x H)	350 x 231 x 179 mm
Poids sans câble	2,5 kg













EAN: 0088381865357



# MACHINES

# COUPER



-  Double isolation
-  Vitesse variable
-  Frein électrique ou mécanique
-  Débrayage de sécurité
-  Commande de vitesse électronique
-  Démarrage progressif
-  Mouvement pendulaire
-  Emmanchement à baïonnette
-  Avec éclairage
-  Coupe d'onglet L45
-  Récupération des poussières
-  Coffret

## Grignoteuses et cisailles

DJN161ZJ

Grignoteuse 18V

430



- Grignoteuse sans fil compacte et maniable à tête universelle, pour la découpe de formes droites ou curvilignes dans des tôles plates ou profilées jusqu'à 1.6mm d'épaisseur.
- Le porte-matrice rallongé à forme conique permet d'incliner la machine pour la coupe de tôles ondulées ou profilées.
- Grâce à la tête orientable sur 360° (avec arrêts tous les 90°), les tôles ondulées ou trapézoïdales de toiture ou de bardage peuvent être coupées dans n'importe quel sens par rapport au profil.



Accessoires standard:  
781028-4: clé plate, 783208-8: clé à six pans 2,5x60mm, 821550-0: coffret MAKPAC II, A-15051: matrice, A-83951: poinçon

18V LXT

Accus compris	0
Cadence de coupe	1900 min <sup>-1</sup>
Epais. max acier 400N/mm <sup>2</sup>	1,6 mm
Epais. max. inox 600N/mm <sup>2</sup>	1,2 mm
Epais. max. inox 800N/mm <sup>2</sup>	0,8 mm
Epais. max. alu 200N/mm <sup>2</sup>	2,5 mm
Dimensions (Lo x La x H)	313 x 78 x 189 mm
Poids net	1,9 kg

EAN: 0088381672160

DJN161RTJ

Grignoteuse 18V

430



- Grignoteuse sans fil compacte et maniable à tête universelle, pour la découpe de formes droites ou curvilignes dans des tôles plates ou profilées jusqu'à 1.6mm d'épaisseur.
- Le porte-matrice rallongé à forme conique permet d'incliner la machine pour la coupe de tôles ondulées ou profilées.
- Grâce à la tête orientable sur 360° (avec arrêts tous les 90°), les tôles ondulées ou trapézoïdales de toiture ou de bardage peuvent être coupées dans n'importe quel sens par rapport au profil.



Accessoires standard:  
195584-2: chargeur rapide DC18RC, 197280-8: Batterie Li-ion BL1850B (2x), 781028-4: clé plate, 783208-8: clé à six pans 2,5x60mm, 821550-0: coffret MAKPAC II, A-15051: matrice, A-83951: poinçon

18V LXT

Accus compris	2 x 5,0Ah
Cadence de coupe	1900 min <sup>-1</sup>
Epais. max acier 400N/mm <sup>2</sup>	1,6 mm
Epais. max. inox 600N/mm <sup>2</sup>	1,2 mm
Epais. max. inox 800N/mm <sup>2</sup>	0,8 mm
Epais. max. alu 200N/mm <sup>2</sup>	2,5 mm
Dimensions (Lo x La x H)	313 x 78 x 189 mm
Poids net	1,9 kg

EAN: 0088381816687

JN1601

Grignoteuse 550W

411



- Grignoteuse compacte et maniable à tête universelle, pour la découpe de formes droites ou curvilignes dans des tôles plates ou profilées jusqu'à 1.6mm d'épaisseur.
- Le porte-matrice rallongé à forme conique permet d'incliner la machine pour la coupe de tôles ondulées ou profilées.
- Grâce à la tête orientable sur 360° (avec arrêts tous les 90°), les tôles ondulées ou trapézoïdales de toiture ou de bardage peuvent être coupées dans n'importe quel sens par rapport au profil.



Accessoires standard:  
781028-4: clé plate, 783208-8: clé à six pans 2,5x60mm, A-15051: matrice, A-83951: poinçon

Cadence de coupe	2200 min <sup>-1</sup>
Epais. max acier 400N/mm <sup>2</sup>	1,6 mm
Epais. max. inox 600N/mm <sup>2</sup>	1,2 mm
Epais. max. inox 800N/mm <sup>2</sup>	0,8 mm
Epais. max. alu 200N/mm <sup>2</sup>	2,5 mm
Dimensions (Lo x La x H)	261 x 75 x 177,5 mm
Poids sans câble	1,6 kg

EAN: 0088381015448

JN3201J

Grignoteuse 710W

303



- Grignoteuse puissante pour la découpe de formes droites ou curvilignes dans des tôles plates jusqu'à 3.2mm d'épaisseur.
- La projection indiquant la largeur de coupe et le porte-matrice évidé latéralement assure une bonne vue du travail et une coupe précise le long d'un tracé marqué préalablement.
- Jauge d'épaisseur intégrée permettant de contrôler rapidement et facilement si une tôle peut être coupée sans risque de forcer la tête de coupe.
- Mécanique extrêmement robuste à came excentrique et bielle surdimensionnées, entièrement montées sur roulements à aiguilles.



Accessoires standard:  
341796-7: rondelle de réglage de hauteur de la matrice, 781019-5: clé à griffe, 783201-2: Clé allen 3x60mm, 792292-2: matrice, 792728-1: poinçon, 821550-0: coffret MAKPAC II

Cadence de coupe	1300 min <sup>-1</sup>
Epais. max acier 400N/mm <sup>2</sup>	3,2 mm
Epais. max. inox 600N/mm <sup>2</sup>	2,5 mm
Epais. max. inox 800N/mm <sup>2</sup>	1,0 mm
Epais. max. alu 200N/mm <sup>2</sup>	3,5 mm
Dimensions (Lo x La x H)	225 x 90 x 254 mm
Poids sans câble	3,4 kg

EAN: 0088381637763

DJS130ZJ

Cisaille 18V

440



- La tête de coupe pivote sur 360° pour les coupes peu accessibles.
- Coupes propres et sans bavures; aucune déformation de la tôle grâce au système à double couteau.
- Poignée ergonomique s'amincissant vers le bas et revêtue de caoutchouc.
- Livré sans accus ni chargeur. Ceci vous permet d'agrandir votre parc de machines Makita de manière économique.



Accessoires standard:  
281220-7: crochet, 450128-8: protection accu, 783202-0: Clé allen 4x70mm, 824756-9: coffret synthétique

18V LXT

Accus compris	0
Cadence de coupe	2800 min <sup>-1</sup>
Epais. max acier 400N/mm <sup>2</sup>	1,3 mm
Epais. max. inox 600N/mm <sup>2</sup>	1,0 mm
Taux vibratoire	5,5 m/s <sup>2</sup>
Pression sonore	74 dB(A)
Dimensions (Lo x La x H)	350 x 80 x 193 mm
Poids net	2,3 kg

EAN: 3240890440167

# Grignoteuses et cisailles

## DJS130RTJ



18V LXT

### Cisaille 18V

440

- La tête de coupe pivote sur 360° pour les coupes peu accessibles.
- Coupes propres et sans bavures; aucune déformation de la tôle grâce au système à double couteau.
- Technologie révolutionnaire Li-ion; le chargeur performant détermine une trajectoire de charge individuelle en fonction de la condition de la batterie, assurant la pleine charge en 36 minutes seulement.
- Poignée ergonomique s'amincissant vers le bas et revêtue de caoutchouc.
- Livré dans un coffret synthétique solide.



Accessoires standard:  
195584-2: chargeur rapide DC18RC, 197280-8: Batterie Li-ion BL1850B (2x), 281220-7: crochet, 450128-8: protection accu, 783202-0: Clé allen 4x70mm, 824756-9: coffret synthétique

Accus compris	2 x 5,0Ah
Cadence de coupe	2800 min <sup>-1</sup>
Epais. max acier 400N/mm <sup>2</sup>	1,3 mm
Epais. max. inox 600N/mm <sup>2</sup>	1,0 mm
Taux vibratoire	5,5 m/s <sup>2</sup>
Pression sonore	74 dB(A)
Dimensions (Lo x La x H)	350 x 80 x 193 mm
Poids net	2,3 kg

EAN: 0088381816694

## JS1000



### Cisaille à chantourner 380W

459

- Cisaille très légère et maniable pour la découpe curviligne (rayon minimal 30mm) de tôles minces, idéale pour les travaux de carrosserie etc.
- Les copeaux sont enroulés en spirale afin d'éviter des griffes sur la surface traitée.
- Corps de machine exceptionnellement mince et ergonomique avec un diamètre de 57mm seulement et un façonnage arrondi de la partie arrière pour un confort de travail maximal.
- Support solide de l'excentrique et du pignon par roulements bilatéraux assurant la longévité de la transmission.



Accessoires standard:  
783201-2: Clé allen 3x60mm, 792536-0: jeu de couteaux latéraux, 792537-8: couteau central

Cadence de coupe	4500 min <sup>-1</sup>
Epais. max acier 400N/mm <sup>2</sup>	1,0 mm
Epais. max. inox 600N/mm <sup>2</sup>	0,7 mm
Epais. max. inox 800N/mm <sup>2</sup>	0,5 mm
Epais. max. alu 200N/mm <sup>2</sup>	2,5 mm
Taux vibratoire	9,5 m/s <sup>2</sup>
Pression sonore	77 dB(A)
Dimensions (Lo x La x H)	322 x 70 x 78 mm
Poids sans câble	1,4 kg

EAN: 0088381609166

## JS1601J



### Cisaille métal 380W

459

- Cisaille très légère et maniable pour la découpe plus ou moins rectiligne (rayon minimal 250mm) de tôles de faible à moyenne épaisseur.
- Les copeaux sont enroulés en spirale afin d'éviter des griffes sur la surface traitée.
- Corps de machine exceptionnellement mince et ergonomique avec un diamètre de 57mm seulement et un façonnage arrondi de la partie arrière pour un confort de travail maximal.
- Support solide de l'excentrique et du pignon par roulements bilatéraux assurant la longévité de la transmission.



Accessoires standard:  
762013-6: jauge d'épaisseur, 783201-2: Clé allen 3x60mm, 792533-6: jeu de couteaux latéraux, 792534-4: couteau central, 821549-5: coffret MAKPAC I

Cadence de coupe	4500 min <sup>-1</sup>
Epais. max acier 400N/mm <sup>2</sup>	1,6 mm
Epais. max. inox 600N/mm <sup>2</sup>	1,2 mm
Epais. max. inox 800N/mm <sup>2</sup>	0,8 mm
Epais. max. alu 200N/mm <sup>2</sup>	2,5 mm
Taux vibratoire	9,5 m/s <sup>2</sup>
Pression sonore	77 dB(A)
Dimensions (Lo x La x H)	320 x 70 x 78 mm
Poids sans câble	1,4 kg

EAN: 0088381670722

## JS1602J



### Cisaille 380W

459

- Cisaille compacte et maniable pour la découpe de tôles de faible à moyenne épaisseur.
- Corps de machine exceptionnellement mince et ergonomique avec un diamètre de 57mm seulement et un façonnage arrondi de la partie arrière pour un confort de travail maximal.
- Jauge d'épaisseur intégrée permettant de contrôler rapidement et facilement si une tôle peut être coupée sans risque de forcer la tête de coupe.
- Construction robuste à façonnage tubulaire assurant une grande rigidité de la coque.



Accessoires standard:  
191383-0: jeu de couteaux, 783201-2: Clé allen 3x60mm

Cadence de coupe	4000 min <sup>-1</sup>
Epais. max acier 400N/mm <sup>2</sup>	1,6 mm
Epais. max. inox 600N/mm <sup>2</sup>	1,2 mm
Epais. max. inox 800N/mm <sup>2</sup>	0,8 mm
Epais. max. alu 200N/mm <sup>2</sup>	2,5 mm
Dimensions (Lo x La x H)	255 x 74 x 146 mm
Poids sans câble	1,6 kg

EAN: 0088381664684

## JS3201J



### Cisaille 710W

303

- Cisaille puissante pour la découpe rapide de formes droites ou curvilignes dans des tôles plates jusqu'à 3.2mm d'épaisseur.
- En comparaison avec les grignoteuses, les cisailles offrent l'avantage d'une coupe plus rapide, d'une tenue de coupe plus longue et d'un environnement de travail plus propre puisqu'il ne faut aucune lubrification et qu'il n'y a pas de production de copeaux.
- Les lames sont utilisables des quatre côtés, pour une tenue de coupe totale d'environ 2000m.



Accessoires standard:  
762007-1: jauge d'épaisseur, 783202-0: Clé allen 4x70mm, 792287-5: jeu de couteaux, 821550-0: coffret MAKPAC II

Cadence de coupe	1600 min <sup>-1</sup>
Epais. max acier 400N/mm <sup>2</sup>	3,2 mm
Epais. max. inox 600N/mm <sup>2</sup>	2,5 mm
Epais. max. inox 800N/mm <sup>2</sup>	1,5 mm
Epais. max. alu 200N/mm <sup>2</sup>	4,0 mm
Taux vibratoire	17,0 m/s <sup>2</sup>
Pression sonore	81 dB(A)
Dimensions (Lo x La x H)	213 x 90 x 239 mm
Poids sans câble	3,4 kg

EAN: 0088381637725

COMBOPACKS

PERÇAGE ET  
VISSAGEFORAGE ET  
BURINAGEMEULAGE ET  
PONÇAGE

COUPER

SCIER

RABOTAGE ET  
DEFONÇAGECLOUER ET  
AGRAFER

MESURER

ASPIRATION

DIVERS

JARDINAGE

# Cisailles hydrauliques et coupe tiges filetées

## DSC102ZJ



### Coupe tige filetée 18V

- Livré sans accus ni chargeur. Ceci vous permet d'agrandir votre parc de machines Makita de manière économique.
- Couper des tiges filetées de M6 à M10 (INOX jusqu'à M8) sans bruit, étincelles ni poussière.



Accessoires standard:  
199083-6: jeu de couteaux M10, 199085-2: jeu de couteaux M8,  
415486-9: butée de profondeur, 783202-0: Clé allen 4x70mm, 821551-8:  
coffret MAKPAC III

Accus compris	0
Cap. tige filetée stand.	M10
Cap. tige filetée inox	M8
Capacité de coupe	W3/8, M6, M8, M10
	mm
Dimensions (Lo x La x H)	199 x 103 x 308 mm
Poids net	2,8 kg

18V LXT BL

## DSC121ZK



### Coupe tige filetée 18V

- Coupe des tiges filetées de M8, M10 ou M12 sans bruit, étincelles ni poussière.
- Electro-hydraulique puissant livré par pompe à huile pour une coupe nette et rapide.
- Livré sans accus ni chargeur. Ceci vous permet d'agrandir votre parc de machines Makita de manière économique.



Accessoires standard:  
821551-8: coffret MAKPAC III, SC09002700: Jeu de couteaux M8

Accus compris	0
Cap. tige filetée stand.	M12
Vitesse de coupe	3,0 s
Capacité de coupe	W3/8, M8, M10, M12
	mm
Dimensions (Lo x La x H)	212 x 324 x 273 mm
Poids net	6,0 kg

18V LXT BL

## SC103DZJ



### Coupe tige filetée CXT

- Couper des tiges filetées de M6 à M10 (INOX jusqu'à M8) sans bruit, étincelles ni poussière.
- Livré sans accus ni chargeur. Ceci vous permet d'agrandir votre parc de machines Makita de manière économique.



Accessoires standard:  
199083-6: jeu de couteaux M10, 199085-2: jeu de couteaux M8,  
415486-9: butée de profondeur, 783202-0: Clé allen 4x70mm, 821551-8:  
coffret MAKPAC III

Accus compris	0
Cap. tige filetée stand.	M10
Cap. tige filetée inox	M8
Capacité de coupe	W3/8, M6, M8, M10
	mm
Dimensions (Lo x La x H)	180x 107 x 289 mm
Poids net	2,7 kg

12V BL

## DSC163ZK



### Cisaille hydraulique 18V

- Pour l'écourtage et la découpe de barres sans bavures, sans torrent d'étincelles et sans effort supplémentaire.
- Electro-hydraulique puissant livré par pompe à huile pour une coupe nette et rapide.
- Tête de coupe rotative pour couper dans différentes directions.
- Machine convenant parfaitement dans le domaine du bâtiment pour la découpe de fer à béton.
- Moteur brushless: solide, puissant et très efficace permettant une plus grande autonomie par charge de batterie.

Accessoires standard:  
SC09002470: set de couteaux pour DSC

Accus compris	0
Vitesse de coupe	2,8 s
Capacité de coupe	3 - 16 mm
Dimensions (Lo x La x H)	360 x 108 x 276 mm
Poids net	6,9 kg

18V LXT BL

## DSC191Z



### Cisaille hydraulique 18V

- Pour l'écourtage et la découpe de barres sans bavures, sans torrent d'étincelles et sans effort supplémentaire.
- Electro-hydraulique puissant livré par pompe à huile pour une coupe nette et rapide.
- Tête de coupe rotative pour couper dans différentes directions.
- Machine convenant parfaitement dans le domaine du bâtiment pour la découpe de fer à béton.
- Livré sans accus ni chargeur. Ceci vous permet d'agrandir votre parc de machines Makita de manière économique.

Accessoires standard:  
SC09002030: set de couteaux pour DSC191

Vitesse de coupe	6,5 s
Capacité de coupe	3 - 20 mm
Dimensions (Lo x La x H)	412 x 212 x 284 mm
Poids net	11,1 kg

18V LXT

EAN: 0088381683067

# Cisailles hydrauliques et coupe tiges filetées

## DSC191RM



18V LXT

### Cisaille hydraulique 18V

- Pour l'écourtage et la découpe de barres sans bavures, sans torrent d'étincelles et sans effort supplémentaire.
- Electro-hydraulique puissant livré par pompe à huile pour une coupe nette et rapide.
- Tête de coupe rotative pour couper dans différentes directions.
- Machine convenant parfaitement dans le domaine du bâtiment pour la découpe de fer à béton.
- Le chargeur performant détermine une trajectoire de charge individuelle en fonction de la condition de la batterie, assurant la pleine charge (4.0Ah) en 36 minutes seulement.

Accessoires standard:  
195584-2: chargeur rapide DC18RC, 197265-4: batterie Li-ion BL1840B, SC09002030: set de couteaux pour DSC191

Accus compris	1 x 4,0Ah
Vitesse de coupe	6,5 s
Capacité de coupe	3 - 20 mm
Dimensions (Lo x La x H)	412 x 212 x 284 mm
Poids net	11,1 kg

EAN: 0088381683098

## DSC251ZK



18V LXT BL ADT

### Coupe fer à béton 110 mm 18V

- Machine convenant parfaitement dans le domaine du bâtiment pour la découpe de fer à béton.
- Les disques sans flasque peuvent être montés.
- ADT (Automatic torque Drive Technology) contrôle le régime moteur en fonction de la charge appliquée.
- Moteur brushless: solide, puissant et très efficace permettant une plus grande autonomie par charge de batterie.
- Livré sans accus ni chargeur. Ceci vous permet d'agrandir votre parc de machines Makita de manière économique.

Accessoires standard:  
153489-2: poignée latérale, SC08200100: clé à six pans 165 mm M5, SC09003260: lame de scie HM 110mm, SC09009190: coffret en plastique

Accus compris	0
Régime à vide	2200 t.p.m.
Capacité de coupe	10 - 25 mm
Taux vibratoire	??,5 m/s <sup>2</sup>
Pression sonore	78 dB(A)
Dimensions (Lo x La x H)	471 x 137 x 139 mm
Poids net	4,0 kg

EAN: 0088381873543

## DPP200ZK



LXT 18V

### Poinçonneuse 18V

- Pour percer des trous ronds ou oblongs dans le métal sans bruit ni étincelles.
- Construction extrêmement solide avec entraînement electro-hydraulique.
- Poinçon et matrice standard pour trous ronds (diamètre 12 mm). Accessoires pour trous oblong sont disponibles séparément.
- Mécanisme à double effet: le poinçon est retiré avec force après le poinçonnage.

Accus compris	0
Epais. max acier 400N/mm <sup>2</sup>	8 mm
Epais. max. inox 600N/mm <sup>2</sup>	6 mm
Capacité de coupe	6 - 20 mm
Profondeur de gorge	40 mm
Pression max.	6136 bar
Dimensions (Lo x La x H)	417 x 127 x 315 mm
Poids net	10,5 kg

EAN: 0088381896252



COMBOPACKS

PERÇAGE ET  
VISSAGE

FORAGE ET  
BURINAGE

MEULAGE ET  
PONÇAGE

COUPER

SCIER

RABOTAGE ET  
DEFONÇAGE

CLOUER ET  
AGRAFER

MESURER

ASPIRATION

DIVERS

JARDINAGE

# AWS

Auto - start Wireless System

# Makita®

Auto-start wireless system

## Profitez de travailler sans poussières avec la technologie AWS!



Bluetooth unit 198900-7

Lors du démarrage de la machine à batterie, l'aspirateur s'active automatiquement grâce à la connexion Bluetooth. Lorsque l'appareil connecté s'arrête, l'aspirateur passe à nouveau en mode veille. AWS est déjà intégré dans l'aspirateur DVC864L ce qui permet de communiquer directement avec les outils compatibles avec cette technologie AWS.

Via l'adaptateur en option WUT02U, les aspirateurs sur secteur peuvent désormais être démarrés sans fil, quelle que soit leur marque. La seule exigence est que l'aspirateur soit équipé d'un système de démarrage automatique.

18v + 18v → 36v



# MACHINES

# SCIER



-  Double isolation
-  Vitesse variable
-  Frein électrique ou mécanique
-  2 vitesses mécaniques
-  Commande de vitesse électronique
-  Démarrage progressif
-  Coupe d'onglet
-  Coupe d'onglet L45
-  Coupe d'onglet L+R
-  Coupe d'onglet L45 R5
-  Mouvement pendulaire
-  Emmanchement Makita
-  Emmanchement à baïonnette
-  Laser
-  Récupération des poussières
-  Avec éclairage
-  Coffret





# Scies à coupe d'onglet - scies radiales

## DLS714NZ

### Scie à onglet radiale 190mm 2x18V



LXT 36V BL

- Scie à onglets radiale compacte et légère à batteries 2 x 18V, idéale pour la pose de parquets, terrasses en bois, faux plafonds etc.
- Le système innovateur à double coulisement assure une capacité de 52x300mm avec une lame 190mm, sans pour autant compromettre la précision.
- Le guidage solide de chacun des quatre coulisseaux, par quatre roulements à billes linéaires au total, assure un mouvement radial fluide et sans jeu.



Accessoires standard:  
122571-8: étau de serrage vertical, 122852-0: sac à poussières en tissu, 322312-4: rallonge de table (2x), 762001-3: triangle de réglage, B-08604: lame de scie MAKBLADE PLUS

Accus compris	0
Ø Alésage	20 mm
Régime à vide	5700 t.p.m.
Profondeur de coupe max.	52 mm
Inclinaison gauche	45 °
Inclinaison droite	5 °
Largeur de coupe (90°)	300 mm
Pivote à gauche jusqu'à	45 °
Pivote à droite jusqu'à	58 °
Taux vibratoire	72,5 m/s <sup>2</sup>
Pression sonore	88 dB(A)
Dimensions (Lo x La x H)	655 x 430 x 445 mm

EAN: 0088381877039

## DLS714NPT2

### Scie à onglet radiale 190mm 2x18V



LXT 36V BL

- Scie à onglets radiale compacte et légère à batteries 2 x 18V, idéale pour la pose de parquets, terrasses en bois, faux plafonds etc.
- Le système innovateur à double coulisement assure une capacité de 52x300mm avec une lame 190mm, sans pour autant compromettre la précision.
- Le guidage solide de chacun des quatre coulisseaux, par quatre roulements à billes linéaires au total, assure un mouvement radial fluide et sans jeu.



Accessoires standard:  
122571-8: étau de serrage vertical, 122852-0: sac à poussières en tissu, 196933-6: chargeur rapide double DC18RD, 197280-8: Batterie Li-ion BL1850B (2x), 322312-4: rallonge de table (2x), 762001-3: triangle de réglage, B-08604: lame de scie MAKBLADE PLUS

Accus compris	2 x 5,0Ah
Ø Alésage	20 mm
Régime à vide	5700 t.p.m.
Profondeur de coupe max.	52 mm
Inclinaison gauche	45 °
Inclinaison droite	5 °
Largeur de coupe (90°)	300 mm
Pivote à gauche jusqu'à	45 °
Pivote à droite jusqu'à	58 °
Taux vibratoire	72,5 m/s <sup>2</sup>
Pression sonore	88 dB(A)
Dimensions (Lo x La x H)	655 x 430 x 445 mm

EAN: 0088381877077

## DLS111ZU

### Scie à onglet radiale 260mm 2x18V



36V LXT BL ADT AWS DXT

- ADT (Automatic torque Drive Technology) contrôle le régime moteur en fonction de la charge appliquée.
- Table pivotante jusqu'à 60° à gauche et 60° à droite, avec arrêts mécaniques à 0°, 15°, 22,5°, 31,6° et 45°.
- AWS (Auto-start Wireless System): connection Bluetooth entre la machine et l'aspirateur.



Accessoires standard:  
122852-0: sac à poussières en tissu, 126617-2: étau de serrage vertical, 198900-7: unité Bluetooth AWS, 762001-3: triangle de réglage, 783204-6: clé à six pans 6x90mm, 783208-8: clé à six pans 2,5x60mm, B-64630: lame de scie TCT EFFICUT bois 260mmx30x45D

Accus compris	0
Ø Alésage	30 mm
Régime à vide	4400 t.p.m.
Profondeur de coupe max.	91 mm
Inclinaison gauche	48 °
Inclinaison droite	48 °
Largeur de coupe (90°)	310 mm
Pivote à gauche jusqu'à	60 °
Pivote à droite jusqu'à	60 °
Taux vibratoire	≤2,5 m/s <sup>2</sup>
Pression sonore	92 dB(A)
Dimensions (Lo x La x H)	805 x 644 x 660 mm

EAN: 0088381851268

## DLS211ZU

### Scie à onglet radiale 305 mm 2x18V



36V LXT BL ADT AWS DXT

- La construction à double coulisement permet d'installer la machine devant un mur. La largeur de coupe est 382mm sur 92mm de hauteur ou 363mm sur 107mm de hauteur.
- La construction brevetée à triple engrenage et évidement derrière la flasque permet d'utiliser une plus grande partie de la lame, permettant la coupe verticale, d'équerre ou d'onglet, de plinthes jusqu'à 171mm de hauteur.
- Table pivotante jusqu'à 60° à gauche et 60° à droite, avec arrêts mécaniques à 0°, 15°, 22,5°, 31,6° et 45°.



Accessoires standard:  
122852-0: sac à poussières en tissu, 126617-2: étau de serrage vertical, 198900-7: unité Bluetooth AWS, 762001-3: triangle de réglage, 783204-6: clé à six pans 6x90mm, 783208-8: clé à six pans 2,5x60mm, B-67309: lame de scie TCT EFFICUT bois 305mmx30x60D

Accus compris	0
Ø Alésage	30 mm
Régime à vide	4400 t.p.m.
Profondeur de coupe max.	107 mm
Inclinaison gauche	48 °
Inclinaison droite	48 °
Largeur de coupe (90°)	363 mm
Pivote à gauche jusqu'à	60 °
Pivote à droite jusqu'à	60 °
Taux vibratoire	2,5 m/s <sup>2</sup>
Pression sonore	92 dB(A)
Dimensions (Lo x La x H)	898 x 690 x 725 mm

EAN: 0088381879392

## DLS600RTE

### Scie à onglet radiale 165mm 18V



18V LXT BL ADT DXT

- Table pivotante jusqu'à 52° à gauche et 52° à droite.
- ADT (Automatic torque Drive Technology) contrôle le régime moteur en fonction de la charge appliquée.



Accessoires standard:  
122884-7: sac à poussière en tissu, 122940-3: étau de serrage vertical, 126695-2: butée de matériau, 195584-2: chargeur rapide DC18RC, 762001-3: triangle de réglage, 783203-8: clé allen 5x80mm, 783208-8: clé à six pans 2,5x60mm, B-56502: lame de scie MAKBLADE PLUS

Accus compris	2 x 5,0Ah
Ø Alésage	20 mm
Régime à vide	5000 t.p.m.
Profondeur de coupe max.	46 mm
Inclinaison gauche	46 °
Inclinaison droite	46 °
Largeur de coupe (90°)	90 mm
Pivote à gauche jusqu'à	52 °
Pivote à droite jusqu'à	52 °
Taux vibratoire	≤2,5 m/s <sup>2</sup>
Pression sonore	90 dB(A)
Dimensions (Lo x La x H)	340 x 400 x 440 mm

EAN: 0088381850643

# Scies à coupe d'onglet - scies radiales

LS0714FLBN

Scie à onglet radiale 190mm 1010W

303



- Scie à onglets radiale compacte et légère atteignant une capacité de 45x300mm avec une lame 190mm grâce au système innovateur à double coulissement.
- La machine idéale pour la pose de parquets, terrasses en bois, faux plafonds etc.
- Inclinable 45° à gauche pour les coupes d'onglets composés; inclinaison de 5° à droite pour les ajustages au angles qui ne sont pas tout à fait d'équerre.



Accessoires standard:  
194175-6: bac à poussière, 322312-4: rallonge de table (2x), 762001-3: triangle de réglage, 783208-8: clé à six pans 2,5x60mm, B-08604: lame de scie MAKBLADE PLUS

Ø Alésage	20 mm
Régime à vide	6000 t.p.m.
Profondeur de coupe max.	52 mm
Inclinaison gauche	45 °
Inclinaison droite	5 °
Largeur de coupe (90°)	300 mm
Pivote à gauche jusqu'à	45 °
Pivote à droite jusqu'à	58 °
Taux vibratoire	72,5 m/s <sup>2</sup>
Pression sonore	92 dB(A)
Dimensions (Lo x La x H)	430 x 670 x 458 mm
Poids sans câble	13,4 kg

EAN: 0088381874441

LS0815FLN

Scie à onglet radiale 216mm 1400W

JM23500117



- La machine idéale pour la découpe de fermettes de toiture de section légère ainsi que pour la pose de parquets, terrasses en bois, faux plafonds etc.
- Eclairage et ligne laser intégrés pour une excellente visibilité du trait de scie et une indication précise de la coupe
- Le guidage des deux coulisseaux par trois roulements à billes linéaires au total est unique dans cette classe de prix et assure un mouvement radial fluide et sans jeu.



Accessoires standard:  
B-08969: lame de scie MAKBLADE, JM23000127: rallonge de table, JM23100197: clé à douille, JM23510009: étai de serrage vertical, JM23510010: sac à poussières, JM27000328: triangle de réglage

Ø Alésage	30 mm
Régime à vide	5000 t.p.m.
Profondeur de coupe max.	65 mm
Inclinaison gauche	48 °
Inclinaison droite	5 °
Largeur de coupe (90°)	305 mm
Pivote à gauche jusqu'à	50 °
Pivote à droite jusqu'à	60 °
Taux vibratoire	72,5 m/s <sup>2</sup>
Pression sonore	87 dB(A)
Dimensions (Lo x La x H)	705 x 450 x 483 mm
Poids sans câble	14,2 kg

EAN: 0088381868075

LS1018LN

Scie à onglet radiale 260mm 1430W

JM23100183



- Le guidage des deux coulisseaux par trois roulements à billes linéaires au total est unique dans cette classe de prix et assure un mouvement radial fluide et sans jeu.
- Table pivotante jusqu'à 47° à gauche et 61° à droite, avec arrêts mécaniques à 0°, 15°, 22,5°, 31,6° et 45°.
- Des poutres allant jusqu'à 91x225mm peuvent être coupées en simple onglet (plateau pivoté à 45°).
- Pour la coupe d'onglets composés, la tête de coupe est inclinable jusqu'à 45° à gauche pour la coupe de pièces jusqu'à 50mm d'épaisseur et jusqu'à 45° à droite pour des pièces de 30mm.



Accessoires standard:  
419277-0: raccord pour aspiration de poussières, B-08981: lame de scie MAKBLADE, JM23100197: clé à douille, JM23100500: rallonge de table, JM23100501: sac à poussières, JM23100502: étai de serrage vertical, JM27000328: triangle de réglage

Ø Alésage	30 mm
Régime à vide	4300 t.p.m.
Profondeur de coupe max.	95 mm
Inclinaison gauche	45 °
Inclinaison droite	45 °
Largeur de coupe (90°)	320 mm
Pivote à gauche jusqu'à	47 °
Pivote à droite jusqu'à	61 °
Taux vibratoire	72,5 m/s <sup>2</sup>
Pression sonore	97 dB(A)
Dimensions (Lo x La x H)	536 x 825 x 633 mm
Poids sans câble	19,9 kg

EAN: 0088381868143

LS1019L

Scie à onglet radiale 260mm 1510W

153



- La construction brevetée à triple engrenage et évidement derrière la flasque permet d'utiliser une plus grande partie de la lame, permettant la coupe verticale, d'équerre ou d'onglet, de plinthes jusqu'à 125mm de hauteur.
- Le système innovateur à double coulissement assure une largeur de coupe de 310mm (sur 73mm de hauteur) ou 280mm (sur 94mm) sans pour autant compromettre la précision.
- Le laser à commande indépendante indique le trait de coupe, que la lame tourne ou non; il est ajustable pour des coupes précises à gauche ou à droite de la lame.



Accessoires standard:  
122852-0: sac à poussières en tissu, 126617-2: étai de serrage vertical, 762001-3: triangle de réglage, 783204-6: clé à six pans 6x90mm, 783208-8: clé à six pans 2,5x60mm, B-64630: lame de scie TCT EFFICUT bois 260mmx30x45D

Ø Alésage	30 mm
Régime à vide	3200 t.p.m.
Profondeur de coupe max.	91 mm
Inclinaison gauche	48 °
Inclinaison droite	48 °
Largeur de coupe (90°)	310 mm
Pivote à gauche jusqu'à	60 °
Pivote à droite jusqu'à	60 °
Taux vibratoire	≤2,5 m/s <sup>2</sup>
Pression sonore	91 dB(A)
Dimensions (Lo x La x H)	805 x 644 x 660 mm
Poids sans câble	26,1 kg

EAN: 0088381843997

DXT

LS1219L

Scie à onglet radiale 305mm 1800W

153



- La construction à double coulissement permet d'installer la machine devant un mur. La largeur de coupe est 382mm sur 92mm de hauteur ou 363mm sur 107mm de hauteur.
- La construction brevetée à triple engrenage et évidement derrière la flasque permet d'utiliser une plus grande partie de la lame, permettant la coupe verticale, d'équerre ou d'onglet, de plinthes jusqu'à 171mm de hauteur.
- Table pivotante jusqu'à 60° à gauche et 60° à droite, avec arrêts mécaniques à 0°, 15°, 22,5°, 31,6° et 45°.



Accessoires standard:  
122852-0: sac à poussières en tissu, 126617-2: étai de serrage vertical, 762001-3: triangle de réglage, 783208-8: clé à six pans 2,5x60mm, B-32568: lame de scie MAKBLADE PLUS

Ø Alésage	30 mm
Régime à vide	3200 t.p.m.
Profondeur de coupe max.	107 mm
Inclinaison gauche	48 °
Inclinaison droite	48 °
Largeur de coupe (90°)	363 mm
Pivote à gauche jusqu'à	60 °
Pivote à droite jusqu'à	60 °
Dimensions (Lo x La x H)	898 x 644 x 725 mm
Poids sans câble	29,5 kg

EAN: 0088381854634

DXT

COMBOPACKS

PERÇAGE ET  
VISSAGEFORAGE ET  
BURINAGEMEULAGE ET  
PONÇAGE

COUPER

SCIER

RABOTAGE ET  
DEFONÇAGECLOUER ET  
AGRAFER

MESURER

ASPIRATION

DIVERS

JARDINAGE

# Scies à coupe d'onglet - scies radiales

LS1040F

Scie à onglet radiale 260mm 1650W

153



- Scie à onglets maniable avec une capacité de tronçonnage de 91x95mm ou 69x130mm en coupe d'équerre.
- Modèle extrêmement léger et compact (11kg).
- Excellente finition de coupe grâce à la vitesse de rotation élevée.
- Moteur de 1650 watts très puissant.



Accessoires standard:  
122523-9: sac à poussières en tissu, 192621-3: rallonge de table (set), 762001-3: triangle de réglage, 782212-4: clé à douille 13, B-08925: lame de scie MAKBLADE

Ø Alésage	30 mm
Régime à vide	4600 t.p.m.
Profondeur de coupe max.	91 mm
Inclinaison gauche	45 °
Largeur de coupe (90°)	130 mm
Pivote à gauche jusqu'à	45 °
Pivote à droite jusqu'à	45 °
Taux vibratoire	≤2,5 m/s <sup>2</sup>
Pression sonore	91 dB(A)
Dimensions (Lo x La x H)	530 x 476 x 532 mm
Poids sans câble	12,4 kg

EAN: 0088381048408

LH1040F

Scie à onglets à table supérieure 260mm 1650W

153



- Machine très compacte combinant les fonctions de scie à onglets et de scie sur table, avec une capacité de tronçonnage de 91x95mm ou 69x130mm et une capacité de délignage de 40mm x 130mm.
- L'outil idéal pour la pose de lambris, plinthes, moulures etc. grâce à la possibilité de réaliser des coupes longitudinales aussi bien que des onglets avec une machine légère et à faible encombrement.
- Tête inclinable permettant la coupe d'onglets composés.
- Sécurité accrue grâce à la fonction électronique anti-redémarrage empêchant la mise en marche intempestive après une coupure de courant.



Accessoires standard:  
122472-0: butée de matériau, 122523-9: sac à poussières en tissu, 122707-9: guide parallèle, 192621-3: rallonge de table (set), 192625-5: étai de serrage vertical, B-03486: lame de scie MAKBLADE

Régime à vide	4800 t.p.m.
Hauteur de coupe (90°)	40 mm
Profondeur de coupe max.	91 mm
Inclinaison gauche	45 °
Largeur de coupe (90°)	130 mm
Pivote à gauche jusqu'à	46 °
Pivote à droite jusqu'à	53 °
Ø Alésage	30 mm
Taux vibratoire	≤2,5 m/s <sup>2</sup>
Pression sonore	92 dB(A)
Dimensions (Lo x La x H)	530 x 476 x 535 mm
Poids sans câble	14,3 kg

EAN: 0088381056984

LH1201FL

Scie à onglets à table supérieure 305mm 1650W

JM23300083



- Machine compacte combinant les fonctions de scie à onglets et de scie sur table, avec une capacité de tronçonnage de 95x155mm ou 62x200mm et une capacité de délignage de 52x165mm.
- L'outil idéal pour la pose de lambris, plinthes, moulures etc. grâce à la possibilité de réaliser des coupes longitudinales aussi bien que des onglets avec une machine légère et à faible encombrement.
- Tête inclinable permettant la coupe d'onglets composés.



Accessoires standard:  
416772-1: poussoir, 762001-3: triangle de réglage, B-08997: lame de scie MAKBLADE, JM23100197: clé à douille, JM23100500: rallonge de table, JM23100501: sac à poussières, JM23100502: étai de serrage vertical, JM23300008: guide parallèle, JM23300217: capots protecteurs

Régime à vide	3800 t.p.m.
Hauteur de coupe (90°)	52 mm
Profondeur de coupe max.	95 mm
Inclinaison gauche	45 °
Largeur de coupe (90°)	200 mm
Pivote à gauche jusqu'à	48 °
Pivote à droite jusqu'à	53 °
Ø Alésage	30 mm
Taux vibratoire	≤2,5 m/s <sup>2</sup>
Pression sonore	93 dB(A)
Dimensions (Lo x La x H)	530 x 476 x 535 mm
Poids sans câble	20,7 kg

EAN: 0088381808224

LF1000

Scie sur table et à coupe d'onglet réversible 260mm 1650W

153



- Machine portable combinant les fonctions de scie à onglets et de scie sur table, avec une capacité de tronçonnage de 180x30mm ou 155x68mm et une capacité de délignage de 70mm x 175mm, idéale pour l'aménagement intérieur et les autres travaux de finition.
- Conversion rapide et sans outils du mode scie table au mode scie à onglets, par simple basculement de la table d'usinage qui se trouve toujours à une hauteur confortable.
- Tête inclinable permettant la coupe d'onglets composés en mode de tronçonnage ainsi que les coupes biaisées en mode de délignage.
- Commandes à portée de main dans toutes les positions de travail.

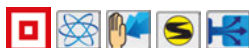

Accessoires standard:  
122728-1: étai de serrage vertical, 122729-9: guide parallèle, 122852-0: sac à poussières en tissu, 419043-5: bâton-poussoir, 783204-6: clé à six pans 6x90mm, B-32801: lame de scie MAKBLADE, JM23100197: clé à douille

Régime à vide	2700 t.p.m.
Hauteur de coupe (90°)	72 mm
Profondeur de coupe max.	70 mm
Inclinaison gauche	45 °
Largeur de coupe (90°)	180 mm
Pivote à gauche jusqu'à	45 °
Pivote à droite jusqu'à	45 °
Ø Alésage	30 mm
Pression sonore	92 dB(A)
Dimensions (Lo x La x H)	630 x 630 x 890 mm
Poids sans câble	36,0 kg

EAN: 0088381063302

2704N

Scie à table 260mm 1650W

153



- Scie sur table solide avec une capacité de coupe de plus de 9 cm.
- Moteur très puissant permettant d'utiliser sans problèmes la capacité de coupe maximale.
- Lame inclinable jusqu'à 45° pour la coupe de pièces prismatiques ou onglets combinés.
- Précision optimale grâce à la possibilité de rattraper tous les réglages.
- Rallonge latérale intégrée pour des pièces jusqu'à 62 cm de largeur, verrouillée à l'avant et à l'arrière par leviers situés à l'avant.



Accessoires standard:  
122734-6: guide à onglet, 122739-6: guide parallèle, 416772-1: poussoir, 419093-0: adaptateur pour aspiration poussières, 781038-1: clé plate 19, 783203-8: clé allen 5x80mm, B-21989: lame de scie MAKBLADE

Régime à vide	4800 t.p.m.
Hauteur de coupe (90°)	91 mm
Ø Alésage	30 mm
Pression sonore	94 dB(A)
Dimensions (Lo x La x H)	686 x 560 x 380 mm
Poids sans câble	34,9 kg

EAN: 0088381854962

Flipper

# Scies à coupe d'onglet - scies radiales

2704NX1



Scie à table 260mm 1650W sur chariot

153

- Moteur très puissant permettant d'utiliser sans problèmes la capacité de coupe maximale.
- Rallonge latérale intégrée pour des pièces jusqu'à 62 cm de largeur, verrouillée à l'avant et à l'arrière par leviers situés à l'avant.
- Guide parallèle à coulissement souple sur toute la largeur de travail, verrouillé en un seul geste à l'avant et à l'arrière.
- Rallonge arrière incluse pour le support de pièces jusqu'à 120 cm de longueur.
- Chariot roulant à déploiement assisté par ressorts à gaz et blocage à cinq hauteurs différentes.



Accessoires standard:  
122734-6: guide à onglet, 122739-6: guide parallèle, 194093-8: établi à roues, 416772-1: poussoir, 419093-0: adaptateur pour aspiration poussières, 781038-1: clé plate 19, 783203-8: clé allen 5x80mm, B-21989: lame de scie MAKBLADE

Régime à vide	4800 t.p.m.
Hauteur de coupe (90°)	91 mm
Ø Alésage	30 mm
Pression sonore	94 dB(A)
Dimensions (Lo x La x H)	686 x 560 x 380 mm
Poids sans câble	34,9 kg

EAN: 0088381852876

MLT100N



Scie à table 260mm 1650W

JM2300012

- Scie sur table économique et polyvalente avec une capacité de coupe de plus de 9cm.
- Chariot à guide d'onglets permettant l'équerrage de pièces jusqu'à 50cm de large.
- Guide parallèle à verrouillage excentrique et rallonge latérale intégrée permettant de débiter des pièces jusqu'à 53cm de large.
- Rallonge arrière incluse pour le support de pièces jusqu'à 120 cm de longueur.
- Moteur 1500W à démarrage progressif et frein électrique.



Accessoires standard:  
416772-1: poussoir, 762001-3: triangle de réglage, B-03545: lame de scie MAKBLADE, JM27000090: adaptateur pour aspiration poussières, JM27000202: guide parallèle, JM27000224: guide à onglet

Régime à vide	4300 t.p.m.
Hauteur de coupe (90°)	91 mm
Ø Alésage	30 mm
Pression sonore	92 dB(A)
Dimensions (Lo x La x H)	726 x 984 x 333 mm
Poids sans câble	34,7 kg

EAN: 0088381868198

2712



Scie à table de chantier 315mm 2000W

- Scie de chantier, idéale pour la coupe de bois de coffrage, bois de chauffage de récupération et autres travaux où la vitesse l'emporte sur la précision.
- Rallonge arrière incluse pour le support de pièces jusqu'à 2m de long.
- Munie de roues et de poignées escamotables facilitant le transport.
- Équipé d'un moteur asynchrone ne nécessitant aucun d'entretien



Accessoires standard:  
B-46187: lame de scie MAKBLADE, JM27100063: adaptateur pour aspiration poussières, JM27110005: guide parallèle

Régime à vide	2950 t.p.m.
Hauteur de coupe (90°)	85 mm
Ø Alésage	30 mm
Dimensions (Lo x La x H)	700 x 1670 x 810 mm
Poids sans câble	52,9 kg

EAN: 0088381673242

COMBOPACKS

PERÇAGE ET  
VISSAGEFORAGE ET  
BURINAGEMEULAGE ET  
PONÇAGE

COUPER

SCIER

RABOTAGE ET  
DEFONÇAGECLOUER ET  
AGRAPER

MESURER

ASPIRATION

DIVERS

JARDINAGE

## Scies circulaires

## HS003GZ

## Scie circulaire 190mm 40Vmax



- Scie circulaire à batteries compacte pour la découpe de toutes sortes de panneaux et de bois de construction.
- La tension de fonctionnement plus élevée de la technologie XGT rend la machine plus résistante au travail continu à des charges élevées.
- Extrêmement léger et bien équilibré grâce à la technologie XGT et l'utilisation de magnésium pour divers composants.
- Grande capacité de coupe (68,5 mm à 90°) et inclinable de 0° à 56° avec butée à 22,5° et 45°. Vis de réglage pour un ajustage précis des angles 90° et 45°.



Accessoires standard:

196520-1: raccord pour aspiration de poussières, 783204-6: clé à six pans 6x90mm, B-64191: lame de scie TCT EFFICUT bois 190mmx30x24D

40Vmax XGT BL ADT AWS

Accus compris	0
Régime à vide	6000 t.p.m.
Inclinaison droite	56 °
Profondeur de coupe max.	68,5 mm
Profondeur de coupe (45°)	47,5 mm
Ø Alésage	30 mm
Taux vibratoire	<=2,5 m/s <sup>2</sup>
Pression sonore	93 dB(A)
Dimensions (Lo x La x H)	316 x 200 x 290 mm
Poids net	4,1 kg

EAN: 0088381899949

## HS003GM201

## Scie circulaire 190mm 40Vmax



- Scie circulaire à batteries compacte pour la découpe de toutes sortes de panneaux et de bois de construction.
- La tension de fonctionnement plus élevée de la technologie XGT rend la machine plus résistante au travail continu à des charges élevées.
- Extrêmement léger et bien équilibré grâce à la technologie XGT et l'utilisation de magnésium pour divers composants.
- Grande capacité de coupe (68,5 mm à 90°) et inclinable de 0° à 56° avec butée à 22,5° et 45°. Vis de réglage pour un ajustage précis des angles 90° et 45°.



Accessoires standard:

191B26-6: Accu Li-ion BL4040 (2x), 191E07-8: Chargeur rapide XGT 40Vmax, 196520-1: raccord pour aspiration de poussières, 783204-6: clé à six pans 6x90mm, 821552-6: coffret MAKPAC IV, B-64191: lame de scie TCT EFFICUT bois 190mmx30x24D

40Vmax XGT BL ADT AWS

Accus compris	0
Régime à vide	6000 t.p.m.
Inclinaison droite	56 °
Profondeur de coupe max.	68,5 mm
Profondeur de coupe (45°)	47,5 mm
Ø Alésage	30 mm
Taux vibratoire	<=2,5 m/s <sup>2</sup>
Pression sonore	93 dB(A)
Dimensions (Lo x La x H)	316 x 200 x 290 mm
Poids net	4,1 kg

EAN: 0088381899970

## HS004GZ

## Scie circulaire 190mm 40Vmax



- Scie circulaire à batteries compacte pour la découpe de toutes sortes de panneaux et de bois de construction.
- La semelle peut être placée directement sur un rail de guidage.
- Extrêmement léger et bien équilibré grâce à la technologie XGT et l'utilisation de magnésium pour divers composants.
- Grande capacité de coupe (62,5 mm à 90°) et inclinable de 0° à 48° avec butée 45°. Vis de réglage pour un ajustage précis des angles 90° et 45°.
- AWS (Auto-start Wireless System): connection Bluetooth entre la machine et l'aspirateur.



Accessoires standard:

164095-8: guide parallèle, 196520-1: raccord pour aspiration de poussières, 783204-6: clé à six pans 6x90mm, B-64191: lame de scie TCT EFFICUT bois 190mmx30x24D

40Vmax XGT BL ADT AWS

Accus compris	0
Régime à vide	6000 t.p.m.
Inclinaison droite	48 °
Profondeur de coupe max.	62,5 mm
Profondeur de coupe (45°)	42 mm
Ø Alésage	30 mm
Taux vibratoire	<=2,5 m/s <sup>2</sup>
Pression sonore	93 dB(A)
Dimensions (Lo x La x H)	322 x 210 x 290 mm
Poids net	4,4 kg

EAN: 0088381720021

## HS004GZ01

## Scie circulaire 190mm 40Vmax



- Scie circulaire à batteries compacte pour la découpe de toutes sortes de panneaux et de bois de construction.
- La semelle peut être placée directement sur un rail de guidage.
- Extrêmement léger et bien équilibré grâce à la technologie XGT et l'utilisation de magnésium pour divers composants.
- Grande capacité de coupe (62,5 mm à 90°) et inclinable de 0° à 48° avec butée 45°. Vis de réglage pour un ajustage précis des angles 90° et 45°.
- AWS (Auto-start Wireless System): connection Bluetooth entre la machine et l'aspirateur.



Accessoires standard:

164095-8: guide parallèle, 196520-1: raccord pour aspiration de poussières, 198900-7: unité Bluetooth AWS, 783204-6: clé à six pans 6x90mm, B-64191: lame de scie TCT EFFICUT bois 190mmx30x24D

40Vmax XGT BL ADT AWS

Accus compris	0
Régime à vide	6000 t.p.m.
Inclinaison droite	48 °
Profondeur de coupe max.	62,5 mm
Profondeur de coupe (45°)	42 mm
Ø Alésage	30 mm
Taux vibratoire	<=2,5 m/s <sup>2</sup>
Pression sonore	93 dB(A)
Dimensions (Lo x La x H)	322 x 210 x 290 mm
Poids net	4,4 kg

EAN: 0088381720038

## HS004GM202

## Scie circulaire 190mm 40Vmax



- Scie circulaire à batteries compacte pour la découpe de toutes sortes de panneaux et de bois de construction.
- La semelle peut être placée directement sur un rail de guidage.
- Extrêmement léger et bien équilibré grâce à la technologie XGT et l'utilisation de magnésium pour divers composants.
- Grande capacité de coupe (62,5 mm à 90°) et inclinable de 0° à 48° avec butée 45°. Vis de réglage pour un ajustage précis des angles 90° et 45°.
- AWS (Auto-start Wireless System): connection Bluetooth entre la machine et l'aspirateur.



Accessoires standard:

164095-8: guide parallèle, 191B26-6: Accu Li-ion BL4040 (2x), 191E07-8: Chargeur rapide XGT 40Vmax, 196520-1: raccord pour aspiration de poussières, 198900-7: unité Bluetooth AWS, 783204-6: clé à six pans 6x90mm, 821552-6: coffret MAKPAC IV...

40Vmax XGT BL ADT AWS

Accus compris	2 x 4,0Ah
Régime à vide	6000 t.p.m.
Inclinaison droite	48 °
Profondeur de coupe max.	62,5 mm
Profondeur de coupe (45°)	42 mm
Ø Alésage	30 mm
Taux vibratoire	<=2,5 m/s <sup>2</sup>
Pression sonore	93 dB(A)
Dimensions (Lo x La x H)	322 x 210 x 290 mm
Poids net	4,4 kg

EAN: 0088381720090

## Scies circulaires

## DHS710ZJ



36V

## Scie circulaire 190mm 2x18V

442

- Scie circulaire à batteries compacte pour la découpe de toutes sortes de panneaux et de bois de construction.
- L'utilisation de deux batteries 18V en série permet d'atteindre un haut niveau de performances, et ce, avec le type de batteries le plus répandu.
- Excellente vue sur l'avant de la lame aussi bien à gauche qu'à droite.
- Très confortable à utiliser grâce à la forme et la disposition ergonomiques des poignées, au centre de gravité parfaitement équilibré et au revêtement caoutchouté des organes de commande.



Accessoires standard:  
164095-8: guide parallèle, 196520-1: raccord pour aspiration de poussières, 821552-6: coffret MAKPAC IV

Accus compris	0
Régime à vide	4800 t.p.m.
Inclinaison droite	50°
Profondeur de coupe max.	68,5 mm
Profondeur de coupe (45°)	49 mm
Ø Alésage	30 mm
Taux vibratoire	≤2,5 m/s <sup>2</sup>
Pression sonore	85 dB(A)
Dimensions (Lo x La x H)	356 x 217 x 298 mm
Poids net	3,9 kg

EAN: 0088381654579

## DHS710PT2J



36V

## Scie circulaire 190mm 2x18V

442

- Scie circulaire à batteries compacte pour la découpe de toutes sortes de panneaux et de bois de construction.
- L'utilisation de deux batteries 18V en série permet d'atteindre un haut niveau de performances, et ce, avec le type de batteries le plus répandu.
- Excellente vue sur l'avant de la lame aussi bien à gauche qu'à droite.
- Très confortable à utiliser grâce à la forme et la disposition ergonomiques des poignées, au centre de gravité parfaitement équilibré et au revêtement caoutchouté des organes de commande.



Accessoires standard:  
164095-8: guide parallèle, 196520-1: raccord pour aspiration de poussières, 196933-6: chargeur rapide double DC18RD, 197280-8: Batterie Li-ion BL1850B (2x), 450128-8: protection accu (2x), 821552-6: coffret MAKPAC IV

Accus compris	2 x 5,0Ah
Régime à vide	4800 t.p.m.
Inclinaison droite	50°
Profondeur de coupe max.	68,5 mm
Profondeur de coupe (45°)	49 mm
Ø Alésage	30 mm
Taux vibratoire	≤2,5 m/s <sup>2</sup>
Pression sonore	85 dB(A)
Dimensions (Lo x La x H)	356 x 217 x 298 mm
Poids net	3,9 kg

EAN: 0088381813792

## DHS782ZJ



36V LXT FL ADT XPT

## Scie circulaire 190mm 2x18V

- Scie circulaire à batteries compacte pour la découpe de toutes sortes de panneaux et de bois de construction.
- La semelle peut être placée directement sur un rail de guidage.
- Grande capacité de coupe (62,5 mm à 90°) et inclinable de 0° à 48° avec butée 45°. Vis de réglage pour un ajustage précis des angles 90° et 45°.
- Excellente vue sur l'avant de la lame aussi bien à gauche qu'à droite.
- Livré sans accus ni chargeur. Ceci vous permet d'agrandir votre parc de machines Makita de manière économique.



Accessoires standard:  
164095-8: guide parallèle, 196520-1: raccord pour aspiration de poussières, 783204-6: clé à six pans 6x90mm, 821552-6: coffret MAKPAC IV, B-64191: lame de scie TCT EFFICUT bois 190mmx30x24D

Accus compris	0
Régime à vide	6000 t.p.m.
Inclinaison droite	48°
Profondeur de coupe max.	62,5 mm
Profondeur de coupe (45°)	44,5 mm
Ø Alésage	30 mm
Taux vibratoire	≤2,5 m/s <sup>2</sup>
Pression sonore	93 dB(A)
Dimensions (Lo x La x H)	348 x 210 x 290 mm
Poids net	4,5 kg

EAN: 0088381879712

## DHS782PT2J



36V LXT FL ADT XPT

## Scie circulaire 190mm 2x18V

- Scie circulaire à batteries compacte pour la découpe de toutes sortes de panneaux et de bois de construction.
- La semelle peut être placée directement sur un rail de guidage.
- Grande capacité de coupe (62,5 mm à 90°) et inclinable de 0° à 48° avec butée 45°. Vis de réglage pour un ajustage précis des angles 90° et 45°.
- Excellente vue sur l'avant de la lame aussi bien à gauche qu'à droite.



Accessoires standard:  
164095-8: guide parallèle, 196520-1: raccord pour aspiration de poussières, 196933-6: chargeur rapide double DC18RD, 197280-8: Batterie Li-ion BL1850B (2x), 783204-6: clé à six pans 6x90mm, 821552-6: coffret MAKPAC IV, B-64191: lame de scie TCT EFFICUT bois 190mmx30x24D

Accus compris	2 x 5,0Ah
Régime à vide	6000 t.p.m.
Inclinaison droite	48°
Profondeur de coupe max.	62,5 mm
Profondeur de coupe (45°)	44,5 mm
Ø Alésage	30 mm
Taux vibratoire	≤2,5 m/s <sup>2</sup>
Pression sonore	93 dB(A)
Dimensions (Lo x La x H)	348 x 210 x 290 mm
Poids net	4,5 kg

EAN: 0088381879736

## DHS783ZJU



36V LXT FL ADT AWS XPT

## Scie circulaire 190mm 2x18V

- Scie circulaire à batteries compacte pour la découpe de toutes sortes de panneaux et de bois de construction.
- La semelle peut être placée directement sur un rail de guidage.
- Grande capacité de coupe (62,5 mm à 90°) et inclinable de 0° à 48° avec butée 45°. Vis de réglage pour un ajustage précis des angles 90° et 45°.
- AWS (Auto-start Wireless System): connection Bluetooth entre la machine et l'aspirateur.
- Livré sans accus ni chargeur. Ceci vous permet d'agrandir votre parc de machines Makita de manière économique.



Accessoires standard:  
164095-8: guide parallèle, 196520-1: raccord pour aspiration de poussières, 198900-7: unité Bluetooth AWS, 783204-6: clé à six pans 6x90mm, 821552-6: coffret MAKPAC IV, B-64191: lame de scie TCT EFFICUT bois 190mmx30x24D

Accus compris	0
Régime à vide	6000 t.p.m.
Inclinaison droite	48°
Profondeur de coupe max.	62,5 mm
Profondeur de coupe (45°)	44,5 mm
Ø Alésage	30 mm
Taux vibratoire	≤2,5 m/s <sup>2</sup>
Pression sonore	93 dB(A)
Dimensions (Lo x La x H)	348 x 210 x 290 mm
Poids net	4,5 kg

EAN: 0088381879774

COMBOPACKS

PERÇAGE ET VISSAGE

FORAGE ET BURINAGE

MEULAGE ET PONÇAGE

COUPER

SCIER

RABOTAGE ET DEFONÇAGE

CLOUER ET AGRAFER

MESURER

ASPIRATION

DIVERS

JARDINAGE

## Scies circulaires

## DHS783T2JU

## Scie circulaire 190mm 2x18V



36V LXT BL ADT AWS XPT

- Scie circulaire à batteries compacte pour la découpe de toutes sortes de panneaux et de bois de construction.
- La semelle peut être placée directement sur un rail de guidage.
- Grande capacité de coupe (62,5 mm à 90°) et inclinable de 0° à 48° avec butée 45°. Vis de réglage pour un ajustage précis des angles 90° et 45°.
- AWS (Auto-start Wireless System): connection Bluetooth entre la machine et l'aspirateur.
- Excellente vue sur l'avant de la lame aussi bien à gauche qu'à droite.



Accessoires standard:  
164095-8: guide parallèle, 196520-1: raccord pour aspiration de poussières, 196933-6: chargeur rapide double DC18RD, 197280-8: Batterie Li-ion BL1850B (2x), 198900-7: unité Bluetooth AWS, 783204-6: clé à six pans 6x90mm, 821552-6: coffret MAKIPAC IV...

Accus compris	2x 5,0Ah
Régime à vide	6000 t.p.m.
Inclinaison droite	48 °
Profondeur de coupe max.	62,5 mm
Profondeur de coupe (45°)	44,5 mm
Ø Alésage	30 mm
Taux vibratoire	<=2,5 m/s <sup>2</sup>
Pression sonore	93 dB(A)
Dimensions (Lo x La x H)	348 x 210 x 290 mm
Poids net	4,5 kg

EAN: 0088381879811

## DHS900Z

## Scie circulaire 235 mm 2x18V



36V LXT BL ADT XPT AWS

- Scie circulaire à batteries puissante et légère pour la découpe de toutes sortes de panneaux et de bois de construction.
- La semelle peut être placée directement sur un rail de guidage.
- Construction robuste mais légère grâce au moteur BL et l'emploi d'un alliage de magnésium coulé sous pression pour le capot basculant et la semelle de guidage.
- Grande capacité de coupe (85 mm à 90°) et inclinable de -1° à 60° avec butée 45°.
- Livrée sans la module AWS Bluetooth (198900-7).



Accessoires standard:  
783204-6: clé à six pans 6x90mm, E-01915: lame de scie TCT EFFICUT bois 235mmx30x24D

Accus compris	0
Régime à vide	4500 t.p.m.
Inclinaison droite	60 °
Profondeur de coupe max.	85 mm
Profondeur de coupe (45°)	61 mm
Ø Alésage	30 mm
Taux vibratoire	<=2,5 m/s <sup>2</sup>
Pression sonore	93 dB(A)
Dimensions (Lo x La x H)	413x196x316 mm
Poids net	5,3 kg

EAN: 0088381891325

## DHS900ZU

## Scie circulaire 235 mm 2x18V



36V LXT BL ADT AWS XPT

- Scie circulaire à batteries puissante et légère pour la découpe de toutes sortes de panneaux et de bois de construction.
- La semelle peut être placée directement sur un rail de guidage.
- Construction robuste mais légère grâce au moteur BL et l'emploi d'un alliage de magnésium coulé sous pression pour le capot basculant et la semelle de guidage.
- Grande capacité de coupe (85 mm à 90°) et inclinable de -1° à 60° avec butée 45°.
- Livrée avec la module AWS Bluetooth (198900-7).



Accessoires standard:  
198900-7: unité Bluetooth AWS, 783204-6: clé à six pans 6x90mm, E-01915: lame de scie TCT EFFICUT bois 235mmx30x24D

Accus compris	0
Régime à vide	4500 t.p.m.
Inclinaison droite	60 °
Profondeur de coupe max.	85 mm
Profondeur de coupe (45°)	61 mm
Ø Alésage	30 mm
Taux vibratoire	<=2,5 m/s <sup>2</sup>
Pression sonore	93 dB(A)
Dimensions (Lo x La x H)	413x196x316 mm
Poids net	5,3 kg

EAN: 0088381891356

## DHS900PT2

## Scie circulaire 235 mm 2x18V



36V LXT BL ADT AWS XPT

- Scie circulaire à batteries puissante et légère pour la découpe de toutes sortes de panneaux et de bois de construction.
- La semelle peut être placée directement sur un rail de guidage.
- Construction robuste mais légère grâce au moteur BL et l'emploi d'un alliage de magnésium coulé sous pression pour le capot basculant et la semelle de guidage.
- Grande capacité de coupe (85 mm à 90°) et inclinable de -1° à 60° avec butée 45°.
- Livrée sans la module AWS Bluetooth (198900-7).



Accessoires standard:  
196933-6: chargeur rapide double DC18RD, 197280-8: Batterie Li-ion BL1850B (2x), 783204-6: clé à six pans 6x90mm, E-01915: lame de scie TCT EFFICUT bois 235mmx30x24D

Accus compris	2 x 5,0Ah
Régime à vide	4500 t.p.m.
Inclinaison droite	60 °
Profondeur de coupe max.	85 mm
Profondeur de coupe (45°)	61 mm
Ø Alésage	30 mm
Taux vibratoire	<=2,5 m/s <sup>2</sup>
Pression sonore	93 dB(A)
Dimensions (Lo x La x H)	413x196x316 mm
Poids net	5,3 kg

EAN: 0088381891295

## DHS900PT2U

## Scie circulaire 235 mm 2x18V



36V LXT BL ADT AWS XPT

- Scie circulaire à batteries puissante et légère pour la découpe de toutes sortes de panneaux et de bois de construction.
- La semelle peut être placée directement sur un rail de guidage.
- Construction robuste mais légère grâce au moteur BL et l'emploi d'un alliage de magnésium coulé sous pression pour le capot basculant et la semelle de guidage.
- Grande capacité de coupe (85 mm à 90°) et inclinable de -1° à 60° avec butée 45°.
- Livrée avec la module AWS Bluetooth (198900-7).



Accessoires standard:  
196933-6: chargeur rapide double DC18RD, 197280-8: Batterie Li-ion BL1850B (2x), 198900-7: unité Bluetooth AWS, 783204-6: clé à six pans 6x90mm, E-01915: lame de scie TCT EFFICUT bois 235mmx30x24D

Accus compris	2 x 5,0Ah
Régime à vide	4500 t.p.m.
Inclinaison droite	60 °
Profondeur de coupe max.	85 mm
Profondeur de coupe (45°)	61 mm
Ø Alésage	30 mm
Taux vibratoire	<=2,5 m/s <sup>2</sup>
Pression sonore	93 dB(A)
Dimensions (Lo x La x H)	413x196x316 mm
Poids net	5,3 kg

EAN: 0088381891318

## Scies circulaires

DSS501ZJ

Scie circulaire 136mm 18V

430



18V LXT

- Puissance de sciage remarquable grâce à la vitesse élevée (3.600 tr/min) et cependant très légère.
- Grande polyvalence grâce à sa profondeur de sciage maximale de 51 mm et au biseau maximal de 50 degrés et 35 mm de profondeur.
- Sécurité accrue grâce au levier de sécurité (actionnable des deux côtés de la poignée, même avec des gants) qui empêche la mise en marche par appui accidentel sur la gâchette.
- Plus de sécurité grâce au frein électrique.
- L'éclairage avec 2 leds intégrées illumine le bord de la scie et facilite l'alignement sur le trait de sciage.



Accessoires standard:

164095-8: guide parallèle, 194415-2: raccord pour aspiration de poussières, 783203-8: clé allen 5x80mm, 821551-8: coffret MAKPAC III, B-10643: lame de scie SPECIALIZED accu

Accus compris	0
Régime à vide	3600 t.p.m.
Inclinaison droite	52 °
Profondeur de coupe max.	51 mm
Profondeur de coupe (45°)	35 mm
Ø Alésage	20 mm
Taux vibratoire	≤2,5 m/s <sup>2</sup>
Pression sonore	92 dB(A)
Dimensions (Lo x La x H)	364 x 183 x 201 mm
Poids net	2,4 kg

EAN: 0088381672948

DSS501RTJ

Scie circulaire 136mm 18V

430



18V LXT

- Puissance de sciage remarquable grâce à la vitesse élevée (3.600 tr/min) et cependant très légère.
- Grande polyvalence grâce à sa profondeur de sciage maximale de 51 mm et au biseau maximal de 50 degrés et 35 mm de profondeur.
- Sécurité accrue grâce au levier de sécurité (actionnable des deux côtés de la poignée, même avec des gants) qui empêche la mise en marche par appui accidentel sur la gâchette.
- Plus de sécurité grâce au frein électrique.
- L'éclairage avec 2 leds intégrées illumine le bord de la scie et facilite l'alignement sur le trait de sciage.



Accessoires standard:

164095-8: guide parallèle, 194415-2: raccord pour aspiration de poussières, 195584-2: chargeur rapide DC18RC, 197280-8: Batterie Li-ion BL1850B (2x), 783203-8: clé allen 5x80mm, 821551-8: coffret MAKPAC III, B-10643: lame de scie SPECIALIZED accu

Accus compris	2 x 5,0Ah
Régime à vide	3600 t.p.m.
Inclinaison droite	52 °
Profondeur de coupe max.	51 mm
Profondeur de coupe (45°)	35 mm
Ø Alésage	20 mm
Taux vibratoire	≤2,5 m/s <sup>2</sup>
Pression sonore	92 dB(A)
Dimensions (Lo x La x H)	364 x 183 x 201 mm
Poids net	2,4 kg

EAN: 0088381690102

DHS680ZJ

Scie circulaire 165mm 18V



18V BL LXT ADT

- Grâce à l'efficacité supérieure du moteur sans charbons à pilotage électronique, ce modèle offre presque la même performance qu'un modèle avec fil.
- ADT (Automatic torque Drive Technology) contrôle le régime moteur en fonction de la charge appliquée.
- Scie circulaire à batteries compacte offrant une finition de coupe excellente grâce au régime élevé.
- Lame positionnée à gauche pour une excellente visibilité du trait de coupe en utilisation à main droite.



Accessoires standard:

164095-8: guide parallèle, 196961-1: raccord pour aspiration de poussières, 783203-8: clé allen 5x80mm, 821551-8: coffret MAKPAC III, B-32910: lame de scie SPECIALIZED accu

Accus compris	0
Régime à vide	5000 t.p.m.
Inclinaison gauche	52 °
Profondeur de coupe max.	57 mm
Profondeur de coupe (45°)	41 mm
Ø Alésage	20 mm
Dimensions (Lo x La x H)	350 x 170 x 238 mm
Poids net	3,0 kg

EAN: 0088381683234

DHS680RTJ

Scie circulaire 165mm 18V



18V LXT BL LXT ADT

- Grâce à l'efficacité supérieure du moteur sans charbons à pilotage électronique, ce modèle offre presque la même performance qu'un modèle avec fil.
- ADT (Automatic torque Drive Technology) contrôle le régime moteur en fonction de la charge appliquée.
- Scie circulaire à batteries compacte offrant une finition de coupe excellente grâce au régime élevé.
- Lame positionnée à gauche pour une excellente visibilité du trait de coupe en utilisation à main droite.



Accessoires standard:

164095-8: guide parallèle, 195584-2: chargeur rapide DC18RC, 196953-0: adaptateur pour rail de guidage, 196961-1: raccord pour aspiration de poussières, 450128-8: protection accu, 783203-8: clé allen 5x80mm, 821551-8: coffret MAKPAC III, B-32910: lame de scie SPECIALIZED accu

Accus compris	2 x 5,0Ah
Régime à vide	5000 t.p.m.
Inclinaison gauche	52 °
Profondeur de coupe max.	57 mm
Profondeur de coupe (45°)	41 mm
Ø Alésage	20 mm
Dimensions (Lo x La x H)	350 x 170 x 238 mm
Poids net	3,0 kg

EAN: 0088381684408

DHS630ZJ

Scie circulaire 165mm 18V

432



18V LXT

- Scie circulaire à batteries compacte à capacité de coupe 66mm pour la découpe de toutes sortes de panneaux et de bois de construction jusqu'à 2 1/2 pouces.
- Les batteries avancées Li-ion LXT constituent le top absolu en rapport poids/puissance.
- Excellente vue sur l'avant de la lame aussi bien à gauche qu'à droite; le capot est ajouré des deux côtés, l'éclairage avec 2 leds illumine la lame et un jet d'air puissant élimine toute sciure du trait de coupe.



Accessoires standard:

164095-8: guide parallèle, 783203-8: clé allen 5x80mm, 821552-6: coffret MAKPAC IV, A-47444: raccord pour aspiration de poussières

Accus compris	0
Régime à vide	3100 t.p.m.
Inclinaison droite	45 °
Profondeur de coupe max.	66 mm
Profondeur de coupe (45°)	46 mm
Ø Alésage	20 mm
Taux vibratoire	≤2,5 m/s <sup>2</sup>
Pression sonore	75 dB(A)
Dimensions (Lo x La x H)	346 x 220 x 247 mm
Poids net	3,0 kg

EAN: 0088381661126

COMBOPACKS

PERÇAGE ET  
VISSAGEFORAGE ET  
BURINAGEMEULAGE ET  
PONÇAGE

COUPER

SCIER

RABOTAGE ET  
DEFONÇAGECLOUER ET  
AGRAFER

MESURER

ASPIRATION

DIVERS

JARDINAGE



## Scies circulaires

## DHS630RTJ

## Scie circulaire 165mm 18V

432



- Scie circulaire à batteries compacte à capacité de coupe 66mm pour la découpe de toutes sortes de panneaux et de bois de construction jusqu'à 2 1/2 pouces.
- Les batteries avancées Li-ion LXT constituent le top absolu en rapport poids/puissance.
- Excellente vue sur l'avant de la lame aussi bien à gauche qu'à droite; le capot est ajouré des deux côtés, l'éclairage avec 2 leds illumine la lame et un jet d'air puissant élimine toute sciure du trait de coupe.



Accessoires standard:  
164095-8: guide parallèle, 195584-2: chargeur rapide DC18RC, 197280-8: Batterie Li-ion BL1850B (2x), 450128-8: protection accu, 783203-8: clé allen 5x80mm, 821552-6: coffret MAKPAC IV, A-47444: raccord pour aspiration de poussières

18V LXT

Accus compris	2 x 5,0Ah
Régime à vide	3100 t.p.m.
Inclinaison droite	45 °
Profondeur de coupe max.	66 mm
Profondeur de coupe (45°)	46 mm
Ø Alésage	20 mm
Taux vibratoire	≤2,5 m/s <sup>2</sup>
Pression sonore	75 dB(A)
Dimensions (Lo x La x H)	346 x 220 x 247 mm
Poids net	3,0 kg

EAN: 0088381694360

## HS301DSAJ

## Scie circulaire 85mm CXT



- Scie circulaire ultra légère et compacte pour la coupe de lattes et de panneaux minces.
- Sécurité accrue grâce au levier de sécurité (actionnable des deux côtés de la poignée) empêchant la mise en marche intempestive.
- Excellente vue sur l'avant de la lame aussi bien à gauche qu'à droite.
- Jet d'air soufflant la sciure pour une meilleure visibilité du trait de coupe.



Accessoires standard:  
197355-3: chargeur rapide DC10SA, 197394-3: accu CXT BL1020B, 452237-9: raccord pour aspiration poussières, 783202-0: Clé allen 4x70mm, 821550-0: coffret MAKPAC II, B-32932: lame de scie SPECIALIZED accu

10.8V CXT

Accus compris	2 x 2,0Ah
Régime à vide	1500 t.p.m.
Inclinaison droite	45 °
Profondeur de coupe max.	25,5 mm
Profondeur de coupe (45°)	16,5 mm
Ø Alésage	15 mm
Taux vibratoire	≤2,5 m/s <sup>2</sup>
Pression sonore	71 dB(A)
Dimensions (Lo x La x H)	313 x 170 x 155 mm
Poids net	1,6 kg

EAN: 0088381805292

## HS301DSMJ

## Scie circulaire 85mm CXT



- Scie circulaire ultra légère et compacte pour la coupe de lattes et de panneaux minces.
- Sécurité accrue grâce au levier de sécurité (actionnable des deux côtés de la poignée) empêchant la mise en marche intempestive.
- Excellente vue sur l'avant de la lame aussi bien à gauche qu'à droite.
- Jet d'air soufflant la sciure pour une meilleure visibilité du trait de coupe.



Accessoires standard:  
197355-3: chargeur rapide DC10SA, 197402-0: Accu CXT BL1040B 10,8V (2x), 452237-9: raccord pour aspiration poussières, 783202-0: Clé allen 4x70mm, 821550-0: coffret MAKPAC II, B-32932: lame de scie SPECIALIZED accu

10.8V CXT

Accus compris	2 x 4,0Ah
Régime à vide	1500 t.p.m.
Inclinaison droite	45 °
Profondeur de coupe max.	25,5 mm
Profondeur de coupe (45°)	16,5 mm
Ø Alésage	15 mm
Taux vibratoire	≤2,5 m/s <sup>2</sup>
Pression sonore	71 dB(A)
Dimensions (Lo x La x H)	313 x 170 x 155 mm
Poids net	1,6 kg

EAN: 0088381805308

## HS6601

## Scie circulaire 165mm 1050W

303



- La scie idéale pour tous les travaux légers
- Niveau sonore très bas pour plus de confort



Accessoires standard:  
164095-8: guide parallèle, 783203-8: clé allen 5x80mm, D-03327: lame pour scies circulaires à main STANDARD

Régime à vide	5200 t.p.m.
Inclinaison droite	45 °
Profondeur de coupe max.	54,5 mm
Profondeur de coupe (45°)	37,5 mm
Ø Alésage	20 mm
Taux vibratoire	2,5 m/s <sup>2</sup>
Pression sonore	87 dB(A)
Dimensions (Lo x La x H)	296 x 232 x 243 mm
Poids sans câble	3,7 kg

EAN: 0088381806404

## HS6101J

## Scie circulaire 165mm 1100W

174



- Scie circulaire très légère et compacte, sans couteau diviseur et à capot renfermé.
- Très confortable à utiliser grâce à la forme et la disposition ergonomiques des poignées, au centre de gravité parfaitement balancé et au revêtement caoutchouté des organes de commande.
- Excellente vue sur l'avant de la lame aussi bien à gauche qu'à droite; le capot est ajouré des deux côtés, l'éclairage avec 2 leds illumine la lame et un jet d'air puissant élimine toute sciure du trait de coupe.
- Équipé d'un frein moteur électrique protégeant l'utilisateur.



Accessoires standard:  
164095-8: guide parallèle, 453289-3: raccord pour aspiration de poussières, 783204-6: clé à six pans 6x90mm, 821552-6: coffret MAKPAC IV, D-09628: lame de scie circulaire STANDARD

Régime à vide	5500 t.p.m.
Inclinaison droite	50 °
Profondeur de coupe max.	54,5 mm
Profondeur de coupe (45°)	39,5 mm
Ø Alésage	20 mm
Taux vibratoire	≤2,5 m/s <sup>2</sup>
Pression sonore	89 dB(A)
Dimensions (Lo x La x H)	297 x 246 x 246 mm
Poids sans câble	3,7 kg

EAN: 0088381636544

## Scies circulaires

HS7601J



Scie circulaire 190mm 1200W

303

- Fonctionnement très silencieux et vibrations réduites pour une machine de cette catégorie
- Aspirateur directement branchable
- Livrée dans un coffret synthétique solide.



Accessoires standard:  
164095-8: guide parallèle, 196520-1: raccord pour aspiration de poussières  
783203-8: clé allen 5x80mm, 821552-6: coffret MAKPAC IV, B-07945: lame de scie M-FORCE

Régime à vide	5200 t.p.m.
Inclinaison droite	45 °
Profondeur de coupe max.	66 mm
Profondeur de coupe (45°)	46 mm
Ø Alésage	30 mm
Taux vibratoire	≤2,5 m/s <sup>2</sup>
Pression sonore	87 dB(A)
Dimensions (Lo x La x H)	309 x 232 x 255 mm
Poids sans câble	4,0 kg

EAN: 0088381686129

HS7101JX



Scie circulaire 190mm 1400W

174

- Scie circulaire très légère et compacte, sans couteau diviseur et à capot renfermé.
- Très confortable à utiliser grâce à la forme et la disposition ergonomiques des poignées, au centre de gravité parfaitement balancé et au revêtement caoutchouté des organes de commande.
- Excellente vue sur l'avant de la lame aussi bien à gauche qu'à droite; le capot est ajouré des deux côtés, l'éclairage avec 2 leds illumine la lame et un jet d'air puissant élimine toute sciure du trait de coupe.
- Équipé d'un frein moteur électrique protégeant l'utilisateur.



Accessoires standard:  
164095-8: guide parallèle, 453289-3: raccord pour aspiration de poussières  
783204-6: clé à six pans 6x90mm, 821552-6: coffret MAKPAC IV, B-13683: lame de scie SPECIALIZED construction (2x), D-03903: lame de scie circulaire STANDARD

Régime à vide	5500 t.p.m.
Inclinaison droite	50 °
Profondeur de coupe max.	67 mm
Profondeur de coupe (45°)	48,5 mm
Ø Alésage	30 mm
Taux vibratoire	≤2,5 m/s <sup>2</sup>
Pression sonore	90 dB(A)
Dimensions (Lo x La x H)	310 x 246 x 258 mm
Poids sans câble	4,0 kg

EAN: 0088381652643

5008MGJX



Scie circulaire 210mm 1800W

153

- La scie idéale pour les toituriers et les coffreurs, légère grâce à l'emploi de composantes en alliage de magnésium haute qualité.
- Machine compacte et solide, sans couteau diviseur et à capot renfermé.
- Excellente vue sur l'avant de la lame aussi bien à gauche qu'à droite; le capot est ajouré des deux côtés, l'éclairage avec 2 leds illumine la lame et un jet d'air puissant élimine toute sciure du trait de coupe.



Accessoires standard:  
164095-8: guide parallèle, 450079-5: raccord pour aspiration de poussières  
783204-6: clé à six pans 6x90mm, 821552-6: coffret MAKPAC IV, D-29050: lame de scie circulaire

Régime à vide	5200 t.p.m.
Inclinaison droite	50 °
Profondeur de coupe max.	75,5 mm
Profondeur de coupe (45°)	57 mm
Ø Alésage	30 mm
Taux vibratoire	3 m/s <sup>2</sup>
Pression sonore	95 dB(A)
Dimensions (Lo x La x H)	332 x 243 x 277 mm
Poids sans câble	5,1 kg

EAN: 0088381652421

5903RKX1



Scie circulaire 235mm 2000W

203

- Une vraie classique parmi les scies circulaires, jouissant déjà depuis plus de dix ans d'un excellent renom chez les toituriers et les coffreurs.
- Construction robuste mais légère grâce à l'emploi d'un alliage de magnésium coulé sous pression pour le carter d'engrenage et le capot basculant.
- Moteur puissant et résistant à la surchauffe, équipé d'un démarrage progressif pour plus de confort.
- Équipé d'un frein moteur électrique protégeant l'utilisateur.



Accessoires standard:  
165084-6: guide parallèle, 193196-5: coffret synthétique, 415426-7: raccord pour aspiration de poussières, 783204-6: clé à six pans 6x90mm, B-13699: lame de scie SPECIALIZED construction (2x), D-03925: lame de scie STANDARD

Régime à vide	4500 t.p.m.
Inclinaison droite	45 °
Profondeur de coupe max.	85 mm
Profondeur de coupe (45°)	64 mm
Ø Alésage	30 mm
Taux vibratoire	3 m/s <sup>2</sup>
Pression sonore	95 dB(A)
Dimensions (Lo x La x H)	400 x 185 x 286 mm
Poids sans câble	7,2 kg

EAN: 0088381615457

HS0600



Scie circulaire 270mm 2000W

154

- La poignée pratique au dessus du point de gravité rend la machine facile à porter.
- Corps de machine à côté plat et clé allen rangée sur la machine facilitant l'échange de la lame.
- Aspirateur directement branchable
- Fonctionnement très silencieux et vibrations réduites pour une machine de cette catégorie



Accessoires standard:  
164367-1: guide parallèle, 198263-1: adaptateur d'aspiration, 783204-6: clé à six pans 6x90mm, B-08268: lame de scie MAKFORCE

Régime à vide	4300 t.p.m.
Inclinaison droite	45 °
Profondeur de coupe max.	101 mm
Profondeur de coupe (45°)	71 mm
Ø Alésage	30 mm
Taux vibratoire	< 2,5 m/s <sup>2</sup>
Pression sonore	94 dB(A)
Dimensions (Lo x La x H)	418 x 273 x 324 mm
Poids sans câble	6,9 kg

EAN: 0088381836029

COMBOPACKS

PERÇAGE ET  
VISSAGEFORAGE ET  
BURINAGEMEULAGE ET  
PONÇAGE

COUPER

SCIER

RABOTAGE ET  
DEFONÇAGECLOUER ET  
AGRAFER

MESURER

ASPIRATION

DIVERS

JARDINAGE

## Scies circulaires

5103R

Scie circulaire 270mm 2100W

203



- Système SJS à double ressort de torsion amortit les vibrations entre la lame et l'engrenage.
- Démarrage progressif et frein à moteur électrique pour un démarrage en douceur et un arrêt rapide de la machine.
- La poignée pratique au dessus du point de gravité rend la machine facile à porter.
- Carter, capot basculant et semelle en alliage d'aluminium coulé sous pression;
- Corps de machine à côté plat et clé allen rangée sur la machine facilitant l'échange de la lame.



Accessoires standard:

165084-6: guide parallèle, 415426-7: raccord pour aspiration de poussières, 783204-6: clé à six pans 6x90mm, B-04232: lame pour scies circulaires à main MAKFORCE, B-08268: lame de scie MAKFORCE

Régime à vide	3800 t.p.m.
Inclinaison droite	45 °
Profondeur de coupe max.	100 mm
Profondeur de coupe (45°)	73 mm
Ø Alésage	30 mm
Taux vibratoire	≤2,5 m/s <sup>2</sup>
Pression sonore	97 dB(A)
Dimensions (Lo x La x H)	442 x 315 x 322 mm
Poids sans câble	9,4 kg

EAN: 0088381018289

5143R

Scie circulaire 355mm 2200W

203



- Scie circulaire à main robuste et puissante pour le débit de grosses sections de bois (jusqu'à 12cm d'épaisseur).
- Système SJS à double ressort de torsion amortit les vibrations entre la lame et l'engrenage.
- Démarrage progressif par régulateur et frein de moteur électrique pour un démarrage en douceur et un arrêt rapide de la machine.
- Coupe biais jusqu'à 60°.
- La poignée pratique au dessus du point de gravité rend la machine facile à porter.



Accessoires standard:

152498-8: guide parallèle, 415816-4: raccord pour aspiration de poussières, 783204-6: clé à six pans 6x90mm, B-08274: lame de scie MAKFORCE

Régime à vide	2700 t.p.m.
Inclinaison droite	60 °
Profondeur de coupe max.	130 mm
Profondeur de coupe (45°)	90 mm
Ø Alésage	30 mm
Taux vibratoire	≤2,5 m/s <sup>2</sup>
Pression sonore	94 dB(A)
Dimensions (Lo x La x H)	607 x 323 x 416 mm
Poids sans câble	14,0 kg

EAN: 0088381018241

DSP600ZJ

Scie plongeante 165mm 2x18V



- Scie plongeante pour utilisation avec rail de guidage, idéale pour le débit précis de panneaux ou de plateaux en bois massif et pour la découpe d'évidements rectilignes.
- Machine 2x18V aux performances comparables à un modèle équivalent sur secteur.
- Fonctions uniques pour coupes biaisées: inclinaison de -1° à 48° avec butées de précision à 0°, 22,5° et 45°.
- Position d'incision pour des coupes sans éclats dans les panneaux stratifiés.



Accessoires standard:

783203-8: clé allen 5x80mm, 821552-6: coffret MAKPAC IV, B-57320: lame de scie SPECIALIZED accu

Accus compris	0
Régime à vide	2500 - 6300 t.p.m.
Inclinaison gauche	1 °
Inclinaison droite	48 °
Profondeur de coupe max.	56 mm
Profondeur de coupe (45°)	40 mm
Ø Alésage	20 mm
Pression sonore	92 dB(A)
Dimensions (Lo x La x H)	346 x 241 x 272 mm
Poids net	4,4 kg

EAN: 0088381844291

DSP600PT2J1

Scie plongeante 165mm 2x18V



- Scie plongeante pour utilisation avec rail de guidage, idéale pour le débit précis de panneaux ou de plateaux en bois massif et pour la découpe d'évidements rectilignes.
- Machine 2x18V aux performances comparables à un modèle équivalent sur secteur.
- Fonctions uniques pour coupes biaisées: inclinaison de -1° à 48° avec butées de précision à 0°, 22,5° et 45°.
- Position d'incision pour des coupes sans éclats dans les panneaux stratifiés.
- Un rail de guidage de 140cm est inclus dans ce set.



Accessoires standard:

194368-5: rail de guidage pour scie plongeante, 196933-6: chargeur rapide double DC18RD, 783203-8: clé allen 5x80mm, 821552-6: coffret MAKPAC IV, B-57320: lame de scie SPECIALIZED accu

Accus compris	2 x 5,0Ah
Régime à vide	2500 - 6300 t.p.m.
Inclinaison gauche	1 °
Inclinaison droite	48 °
Profondeur de coupe max.	56 mm
Profondeur de coupe (45°)	40 mm
Ø Alésage	20 mm
Pression sonore	92 dB(A)
Dimensions (Lo x La x H)	346 x 241 x 272 mm
Poids net	4,4 kg

EAN: 0088381860079

DSP600PT2J

Scie plongeante 165mm 2x18V



- Scie plongeante pour utilisation avec rail de guidage, idéale pour le débit précis de panneaux ou de plateaux en bois massif et pour la découpe d'évidements rectilignes.
- Machine 2x18V aux performances comparables à un modèle équivalent sur secteur.
- Fonctions uniques pour coupes biaisées: inclinaison de -1° à 48° avec butées de précision à 0°, 22,5° et 45°.
- Position d'incision pour des coupes sans éclats dans les panneaux stratifiés.



Accessoires standard:

196933-6: chargeur rapide double DC18RD, 783203-8: clé allen 5x80mm, 821552-6: coffret MAKPAC IV, B-57320: lame de scie SPECIALIZED accu

Accus compris	2 x 5,0Ah
Régime à vide	2500 - 6300 t.p.m.
Inclinaison gauche	1 °
Inclinaison droite	48 °
Profondeur de coupe max.	56 mm
Profondeur de coupe (45°)	40 mm
Ø Alésage	20 mm
Pression sonore	92 dB(A)
Dimensions (Lo x La x H)	346 x 241 x 272 mm
Poids net	4,4 kg

EAN: 0088381849890

## Scies circulaires

## DSP601ZJU



36V LXT P.A. ADT AWS

## Scie plongeante 165mm 2x18V

- Scie plongeante pour utilisation avec rail de guidage, idéale pour le débit précis de panneaux ou de plateaux en bois massif et pour la découpe d'évidements rectilignes.
- Machine 2x18V aux performances comparables à un modèle équivalent sur secteur.
- AWS (Auto-start Wireless System): connexion Bluetooth entre la machine et l'aspirateur.
- Fonctions uniques pour coupes biaisées: inclinaison de -1° à 48° avec butées de précision à 0°, 22,5° et 45°.



Accessoires standard:  
198900-7: unité Bluetooth AWS, 783203-8: clé allen 5x80mm, 821552-6: coffret MAKPAC IV, B-57320: lame de scie SPECIALIZED accu

Accus compris	0
Régime à vide	2500 - 6300 t.p.m.
Inclinaison gauche	1 °
Inclinaison droite	48 °
Profondeur de coupe max.	56 mm
Profondeur de coupe (45°)	40 mm
Ø Alésage	20 mm
Pression sonore	92 dB(A)
Dimensions (Lo x La x H)	346 x 241 x 272 mm
Poids net	4,4 kg

EAN: 0088381851718

## SP6000J



## Scie plongeante 165mm 1300W

303

- Scie plongeante pour utilisation avec rail de guidage, idéale pour le débit précis de panneaux ou de plateaux en bois massif et pour la découpe d'évidements rectilignes.
- Fonctions uniques pour coupes biaisées: inclinaison de -1° à 48° avec butées de précision à 0°, 22,5° et 45°.
- Position d'incision pour des coupes sans éclats dans les panneaux stratifiés.



Accessoires standard:  
783203-8: clé allen 5x80mm, 821552-6: coffret MAKPAC IV, B-33015: lame de scie SPECIALIZED scies plongeantes

Régime à vide	2000 - 6400 t.p.m.
Inclinaison gauche	1 °
Inclinaison droite	48 °
Profondeur de coupe max.	57 mm
Profondeur de coupe (45°)	40 mm
Ø Alésage	20 mm
Taux vibratoire	≤2,5 m/s <sup>2</sup>
Pression sonore	91 dB(A)
Dimensions (Lo x La x H)	346 x 225 x 252 mm
Poids sans câble	4,4 kg

EAN: 0088381638999

## SP6000J1



## Scie plongeante 165mm 1300W

303

- Scie plongeante pour utilisation avec rail de guidage, idéale pour le débit précis de panneaux ou de plateaux en bois massif et pour la découpe d'évidements rectilignes.
- Fonctions uniques pour coupes biaisées: inclinaison de -1° à 48° avec butées de précision à 0°, 22,5° et 45°.
- Position d'incision pour des coupes sans éclats dans les panneaux stratifiés.
- Un rail de guidage de 140cm est inclus dans ce set.



Accessoires standard:  
194368-5: rail de guidage pour scie plongeante, 783203-8: clé allen 5x80mm, 821552-6: coffret MAKPAC IV, B-33015: lame de scie SPECIALIZED scies plongeantes

Régime à vide	2000 - 6400 t.p.m.
Inclinaison gauche	1 °
Inclinaison droite	48 °
Profondeur de coupe max.	57 mm
Profondeur de coupe (45°)	40 mm
Ø Alésage	20 mm
Taux vibratoire	≤2,5 m/s <sup>2</sup>
Pression sonore	91 dB(A)
Dimensions (Lo x La x H)	346 x 225 x 252 mm
Poids sans câble	4,4 kg

EAN: 3240890389312

## DCS552ZJ



18V LXT

## Scie circulaire à métaux 136mm 18V

- Scie circulaire sans fil légère mais puissante pour une coupe rapide et précise de matériaux de construction en acier tels que les caniveaux à câbles, la tôle gauffrée, les tuyaux et profilés métalliques. Emission limitée d'étincelles
- Carter de protection avec collection intégrée de sciure.
- Poids léger et excellent équilibre pour un travail confortable dans toutes les positions.
- Semelle à toute épreuve en acier inoxydable robuste.
- Éclairage concentré sur le trait de coupe par deux leds.



Accessoires standard:  
191686-2: lunettes de sécurité, 783203-8: clé allen 5x80mm, 821551-8: coffret MAKPAC III, B-10615: lame de scie SPECIALIZED métal

Accus compris	0
Régime à vide	3600 t.p.m.
Profondeur de coupe max.	50,5 mm
Ø Alésage	20 mm
Taux vibratoire	3 m/s <sup>2</sup>
Pression sonore	78 dB(A)
Dimensions (Lo x La x H)	348 x 198 x 201 mm
Poids net	2,4 kg

EAN: 0088381865654

## DCS552RTJ



18V LXT

## Scie circulaire à métaux 136mm 18V

- Scie circulaire sans fil légère mais puissante pour une coupe rapide et précise de matériaux de construction en acier tels que les caniveaux à câbles, la tôle gauffrée, les tuyaux et profilés métalliques. Emission limitée d'étincelles
- Carter de protection avec collection intégrée de sciure.
- Poids léger et excellent équilibre pour un travail confortable dans toutes les positions.
- Semelle à toute épreuve en acier inoxydable robuste.
- Éclairage concentré sur le trait de coupe par deux leds.



Accessoires standard:  
191686-2: lunettes de sécurité, 195584-2: chargeur rapide DC18RC, 197624-2: POWERPACK BL1850B (2x), 783203-8: clé allen 5x80mm, 821551-8: coffret MAKPAC III, B-10615: lame de scie SPECIALIZED métal

Accus compris	2 x 5,0Ah
Régime à vide	3600 t.p.m.
Profondeur de coupe max.	50,5 mm
Ø Alésage	20 mm
Taux vibratoire	3 m/s <sup>2</sup>
Pression sonore	78 dB(A)
Dimensions (Lo x La x H)	348 x 198 x 201 mm
Poids net	2,4 kg

EAN: 0088381865685

COMBOPACKS

PERÇAGE ET  
VISSAGEFORAGE ET  
BURINAGEMEULAGE ET  
PONÇAGE

COUPER

SCIER

RABOTAGE ET  
DEFONÇAGECLOUER ET  
AGRAFER

MESURER

ASPIRATION

DIVERS

JARDINAGE

## Scies circulaires

## DCS553ZJ

## Scie circulaire à métaux 150mm 18V



- Scie circulaire sans fil légère mais puissante pour une coupe rapide et précise de matériaux de construction en acier tels que les caniveaux à câbles, la tôle gauffrée, les tuyaux et profilés métalliques. Emission limitée d'étincelles
- Carter de protection avec collection intégrée de sciure.
- Poids léger et excellent équilibre pour un travail confortable dans toutes les positions.
- Semelle à toute épreuve en acier inoxydable robuste.



Accessoires standard:  
164095-8: guide parallèle, 192219-6: lunettes de sécurité, 783203-8: clé allen 5x80mm, 821551-8: coffret MAK PAC III, B-47058: lame de scie SPECIALIZED métal, B-69331: lame de scie TCT EFFICUT métal 150mmx20x48D

18V LXT BL XPT

Accus compris	0
Régime à vide	4100 t.p.m.
Profondeur de coupe max.	57,5 mm
Ø Alésage	20 mm
Taux vibratoire	3 m/s <sup>2</sup>
Pression sonore	78 dB(A)
Dimensions (Lo x La x H)	267 x 183 x 250 mm
Poids net	3 kg

EAN: 0088381865258

## DCS553RTJ

## Scie circulaire à métaux 150mm 18V



- Scie circulaire sans fil légère mais puissante pour une coupe rapide et précise de matériaux de construction en acier tels que les caniveaux à câbles, la tôle gauffrée, les tuyaux et profilés métalliques. Emission limitée d'étincelles
- Carter de protection avec collection intégrée de sciure.
- Poids léger et excellent équilibre pour un travail confortable dans toutes les positions.
- Semelle à toute épreuve en acier inoxydable robuste.



Accessoires standard:  
164095-8: guide parallèle, 192219-6: lunettes de sécurité, 195584-2: chargeur rapide DC18RC, 783203-8: clé allen 5x80mm, 821551-8: coffret MAK PAC III, B-47058: lame de scie SPECIALIZED métal, B-69331: lame de scie TCT EFFICUT métal 150mmx20x48D

18V LXT BL XPT

Accus compris	2 x 5,0Ah
Régime à vide	4100 t.p.m.
Profondeur de coupe max.	57,5 mm
Ø Alésage	20 mm
Taux vibratoire	3 m/s <sup>2</sup>
Pression sonore	78 dB(A)
Dimensions (Lo x La x H)	267 x 183 x 250 mm
Poids net	3 kg

EAN: 0088381865272



# Scies sauteuses

## DJV181ZJ



18V **BL LXT**

### Scie sauteuse 18V

- Scie sauteuse sans fil compacte à poignée pommeau pour une maîtrise excellente de la trajectoire de coupe.
- Grâce à l'efficacité supérieure du moteur sans charbons à pilotage électronique, ce modèle offre presque la même performance qu'un modèle avec fil.
- Machine dotée d'un mouvement pendulaire à trois positions permettant une coupe efficace de bois de forte section.
- Système de fixation rapide, facile et fiable, pour un changement de lame sans outils.
- Le contrepoids mobile assure un niveau de vibrations minimal.



Accessoires standard:

126331-0: adaptateur d'aspiration, 415524-7: plaque pare-éclats, 417852-6: semelle protectrice synthétique, 783202-0: Clé allen 4x70mm, 821551-8: coffret MAKPAC III, A-85628: lame de scie sauteuse B-10, A-85737: lame HSS B-22, A-85793: Lame pour scie sauteuse BR13

Accus compris	0
Cadence de coupe	800-3500 min <sup>-1</sup>
Longueur de course	26 mm
Capacité max. bois	135 mm
Capacité de coupe acier	10 mm
Mouvement pendulaire	✓
Taux vibratoire	6,5 m/s <sup>2</sup>
Vibration coupe d'acier	5,0 m/s <sup>2</sup>
Pression sonore	78 dB(A)
Dimensions (Lo x La x H)	298x77x189 mm
Poids net	2,3 kg

EAN: 0088381650946

## DJV181RTJ



18V **BL LXT**

### Scie sauteuse 18V

- Scie sauteuse sans fil compacte à poignée pommeau pour une maîtrise excellente de la trajectoire de coupe.
- Grâce à l'efficacité supérieure du moteur sans charbons à pilotage électronique, ce modèle offre presque la même performance qu'un modèle avec fil.
- Machine dotée d'un mouvement pendulaire à trois positions permettant une coupe efficace de bois de forte section.
- Système de fixation rapide, facile et fiable, pour un changement de lame sans outils.
- Le contrepoids mobile assure un niveau de vibrations minimal.



Accessoires standard:

126331-0: adaptateur d'aspiration, 195584-2: chargeur rapide DC18RC, 197280-8: Batterie Li-ion BL1850B (2x), 415524-7: plaque pare-éclats, 417852-6: semelle protectrice synthétique, 450128-8: protection accu, 783202-0: Clé allen 4x70mm, 821551-8: coffret MAKPAC III...

Accus compris	2 x 5,0Ah
Cadence de coupe	800-3500 min <sup>-1</sup>
Longueur de course	26 mm
Capacité max. bois	135 mm
Capacité de coupe acier	10 mm
Mouvement pendulaire	✓
Taux vibratoire	6,5 m/s <sup>2</sup>
Vibration coupe d'acier	5,0 m/s <sup>2</sup>
Pression sonore	78 dB(A)
Dimensions (Lo x La x H)	298x77x189 mm
Poids net	2,3 kg

EAN: 0088381676700

## DJV182ZJ



18V **BL LXT**

### Scie sauteuse 18V

- Scie sauteuse sans fil compacte mais puissante pour tous les travaux d'ajustage dans le bois et les panneaux dérivés.
- Grâce à l'efficacité supérieure du moteur sans charbons à pilotage électronique, ce modèle offre presque la même performance qu'un modèle avec fil.
- Machine dotée d'un mouvement pendulaire à trois positions permettant une coupe efficace de bois de forte section.
- Système de fixation rapide, facile et fiable, pour un changement de lame sans outils.
- Le contrepoids mobile assure un niveau de vibrations minimal.



Accessoires standard:

126331-0: adaptateur d'aspiration, 415524-7: plaque pare-éclats, 417852-6: semelle protectrice synthétique, 783202-0: Clé allen 4x70mm, 821550-0: coffret MAKPAC II, A-85628: lame de scie sauteuse B-10, A-85737: lame HSS B-22, A-85793: Lame pour scie sauteuse BR13

Accus compris	0
Cadence de coupe	800-3500 min <sup>-1</sup>
Longueur de course	26 mm
Capacité max. bois	135 mm
Capacité de coupe acier	10 mm
Mouvement pendulaire	✓
Taux vibratoire	7,0 m/s <sup>2</sup>
Vibration coupe d'acier	3,5 m/s <sup>2</sup>
Pression sonore	77 dB(A)
Dimensions (Lo x La x H)	266x77x208 mm
Poids net	2,4 kg

EAN: 0088381651899

## DJV182RTJ



18V **BL LXT**

### Scie sauteuse 18V

- Scie sauteuse sans fil compacte mais puissante pour tous les travaux d'ajustage dans le bois et les panneaux dérivés.
- Grâce à l'efficacité supérieure du moteur sans charbons à pilotage électronique, ce modèle offre presque la même performance qu'un modèle avec fil.
- Machine dotée d'un mouvement pendulaire à trois positions permettant une coupe efficace de bois de forte section.
- Système de fixation rapide, facile et fiable, pour un changement de lame sans outils.
- Le contrepoids mobile assure un niveau de vibrations minimal.



Accessoires standard:

126331-0: adaptateur d'aspiration, 195584-2: chargeur rapide DC18RC, 197280-8: Batterie Li-ion BL1850B (2x), 415524-7: plaque pare-éclats, 417852-6: semelle protectrice synthétique, 450128-8: protection accu, 783202-0: Clé allen 4x70mm, 821550-0: coffret MAKPAC II...

Accus compris	2 x 5,0Ah
Cadence de coupe	800-3500 min <sup>-1</sup>
Longueur de course	26 mm
Capacité max. bois	135 mm
Capacité de coupe acier	10 mm
Mouvement pendulaire	✓
Taux vibratoire	7,0 m/s <sup>2</sup>
Vibration coupe d'acier	3,5 m/s <sup>2</sup>
Pression sonore	77 dB(A)
Dimensions (Lo x La x H)	266x77x208 mm
Poids net	2,4 kg

EAN: 0088381814065

## JV100DWE



10.8V

### Scie sauteuse à batteries 10,8V

- Scie sauteuse à batteries très légère et compacte à mouvement pendulaire, idéale pour les petits découpes dans les panneaux et le bois massif de faible section.
- Gâchette à variateur permettant d'adapter la vitesse au matériau à couper.
- Semelle solide en fonte d'aluminium coulé sous pression avec plaque de base en tôle, inclinable jusqu'à 45° des deux côtés pour les coupes en biais.
- Canal d'extraction de poussières intégré pour connection à un aspirateur.



Accessoires standard:

192732-4: guide parallèle et guide circulaire, 194550-6: Batterie Li-ion BL1013 (2x), 194588-1: Chargeur DC10WA, 194597-0: Chargeur DC10WA, 821508-9: coffret synthétique PE-HD, A-85628: lame de scie sauteuse B-10, A-85634: Lame pour scie sauteuse B11

Accus compris	2 x 1,3Ah
Cadence de coupe	0-2400 min <sup>-1</sup>
Longueur de course	18 mm
Capacité max. bois	50 mm
Capacité de coupe acier	2 mm
Mouvement pendulaire	✓
Taux vibratoire	10,5 m/s <sup>2</sup>
Vibration coupe d'acier	7,5 m/s <sup>2</sup>
Pression sonore	76 dB(A)
Dimensions (Lo x La x H)	231 x 76 x 196 mm
Poids net	1,7 kg

EAN: 0088381623827

COMBOPACKS

PERÇAGE ET  
VISSAGEFORAGE ET  
BURINAGEMEULAGE ET  
PONÇAGE

COUPER

SCIER

RABOTAGE ET  
DEFONÇAGECLOUER ET  
AGRAFER

MESURER

ASPIRATION

DIVERS

JARDINAGE

## Scies sauteuses

COMBOPACKS

PERÇAGE ET  
VISSAGEFORAGE ET  
BURINAGEMEULAGE ET  
PONÇAGE

COUPER

SCIER

RABOTAGE ET  
DEFONÇAGECLOUER ET  
AGRAFER

MESURER

ASPIRATION

DIVERS

JARDINAGE

## JV101DSAJ



10.8V CXT

## Scie sauteuse CXT

- Scie sauteuse à batteries très légère et compacte à mouvement pendulaire, idéale pour les petits découpes dans les panneaux et le bois massif de faible section.
- Gâchette à variateur permettant d'adapter la vitesse au matériau à couper.
- Semelle solide en fonte d'aluminium coulé sous pression avec plaque de base en tôle, inclinable jusqu'à 45° des deux côtés pour les coupes en biais.
- Canal d'extraction de poussières intégré pour connection à un aspirateur.



Accessoires standard:  
192732-4: guide parallèle et guide circulaire, 197355-3: chargeur rapide DC10SA, 197394-3: accu CXT BL1020B (2x), 783201-2: Clé allen 3x60mm, 821549-5: coffret MAKPAC I, A-85628: lame de scie sauteuse B-10

Accus compris	2 x 2,0Ah
Cadence de coupe	0-2900 min <sup>-1</sup>
Longueur de course	18 mm
Capacité max. bois	65 mm
Capacité de coupe acier	2 mm
Mouvement pendulaire	✓
Taux vibratoire	7,0 m/s <sup>2</sup>
Vibration coupe d'acier	5,5 m/s <sup>2</sup>
Pression sonore	80 dB(A)
Dimensions (Lo x La x H)	232 x 76 x 196 mm
Poids net	1,8 kg

EAN: 0088381818896

## JV102DZJ



10.8V CXT BL

## Scie sauteuse CXT

- Scie sauteuse à batteries très légère et compacte à mouvement pendulaire, idéale pour les petits découpes dans les panneaux et le bois massif de faible section.
- Semelle solide en fonte d'aluminium coulé sous pression avec plaque de base en tôle, inclinable jusqu'à 45° des deux côtés pour les coupes en biais.
- Canal d'extraction de poussières intégré pour connection à un aspirateur.



Accessoires standard:  
457801-1: adaptateur d'aspiration, 457867-1: protection de semelle, 458191-5: protection transparente, 783201-2: Clé allen 3x60mm, 821549-5: coffret MAKPAC I, A-85628: lame de scie sauteuse B-10

Accus compris	0
Cadence de coupe	800-3000 min <sup>-1</sup>
Longueur de course	23 mm
Capacité max. bois	90 mm
Capacité de coupe acier	10 mm
Mouvement pendulaire	✓
Taux vibratoire	11,5 m/s <sup>2</sup>
Vibration coupe d'acier	9,5 m/s <sup>2</sup>
Pression sonore	85 dB(A)
Dimensions (Lo x La x H)	237 x 76 x 186 mm
Poids net	1,8 kg

EAN: 0088381848763

## JV102DSAJ



10.8V CXT BL

## Scie sauteuse CXT

- Scie sauteuse à batteries très légère et compacte à mouvement pendulaire, idéale pour les petits découpes dans les panneaux et le bois massif de faible section.
- Semelle solide en fonte d'aluminium coulé sous pression avec plaque de base en tôle, inclinable jusqu'à 45° des deux côtés pour les coupes en biais.
- Canal d'extraction de poussières intégré pour connection à un aspirateur.
- Livré dans un MAKPAC, un coffret solide en ABS équipé d'un système de verrouillage permettant d'empiler plusieurs coffrets.



Accessoires standard:  
197355-3: chargeur rapide DC10SA, 197394-3: accu CXT BL1020B (2x), 457801-1: adaptateur d'aspiration, 457867-1: protection de semelle, 458191-5: protection transparente, 783201-2: Clé allen 3x60mm, 821549-5: coffret MAKPAC I

Accus compris	2 x 2,0Ah
Cadence de coupe	800-3000 min <sup>-1</sup>
Longueur de course	23 mm
Capacité max. bois	90 mm
Capacité de coupe acier	10 mm
Mouvement pendulaire	✓
Taux vibratoire	11,5 m/s <sup>2</sup>
Vibration coupe d'acier	9,5 m/s <sup>2</sup>
Pression sonore	85 dB(A)
Dimensions (Lo x La x H)	237 x 76 x 186 mm
Poids net	1,8 kg

EAN: 0088381848848

## JV102DSMJ



10.8V CXT BL

## Scie sauteuse CXT

- Scie sauteuse à batteries très légère et compacte à mouvement pendulaire, idéale pour les petits découpes dans les panneaux et le bois massif de faible section.
- Semelle solide en fonte d'aluminium coulé sous pression avec plaque de base en tôle, inclinable jusqu'à 45° des deux côtés pour les coupes en biais.
- Canal d'extraction de poussières intégré pour connection à un aspirateur.
- Livré dans un MAKPAC, un coffret solide en ABS équipé d'un système de verrouillage permettant d'empiler plusieurs coffrets.



Accessoires standard:  
197355-3: chargeur rapide DC10SA, 197402-0: Accu CXT BL1040B 10,8V (2x), 457801-1: adaptateur d'aspiration, 457867-1: protection de semelle, 458191-5: protection transparente, 783201-2: Clé allen 3x60mm, 821549-5: coffret MAKPAC I

Accus compris	2 x 4,0Ah
Cadence de coupe	800-3000 min <sup>-1</sup>
Longueur de course	23 mm
Capacité max. bois	90 mm
Capacité de coupe acier	10 mm
Mouvement pendulaire	✓
Taux vibratoire	11,5 m/s <sup>2</sup>
Vibration coupe d'acier	9,5 m/s <sup>2</sup>
Pression sonore	85 dB(A)
Dimensions (Lo x La x H)	237 x 76 x 186 mm
Poids net	1,8 kg

EAN: 0088381848862

## JV103DZJ



10.8V CXT BL

## Scie sauteuse CXT

- Scie sauteuse à batteries très légère et compacte à mouvement pendulaire, idéale pour les petits découpes dans les panneaux et le bois massif de faible section.
- Semelle solide en fonte d'aluminium coulé sous pression avec plaque de base en tôle, inclinable jusqu'à 45° des deux côtés pour les coupes en biais.
- Canal d'extraction de poussières intégré pour connection à un aspirateur.



Accessoires standard:  
457801-1: adaptateur d'aspiration, 457867-1: protection de semelle, 458191-5: protection transparente, 783201-2: Clé allen 3x60mm, 821549-5: coffret MAKPAC I, A-85628: lame de scie sauteuse B-10

Accus compris	0
Cadence de coupe	800-3000 min <sup>-1</sup>
Longueur de course	23 mm
Capacité max. bois	90 mm
Capacité de coupe acier	10 mm
Mouvement pendulaire	✓
Taux vibratoire	11,5 m/s <sup>2</sup>
Vibration coupe d'acier	9,5 m/s <sup>2</sup>
Pression sonore	85 dB(A)
Dimensions (Lo x La x H)	237 x 76 x 186 mm
Poids net	1,9 kg

EAN: 0088381848886

## Scies sauteuses

## JV103DSAJ



10.8V CXT BL

## Scie sauteuse CXT

- Scie sauteuse à batteries très légère et compacte à mouvement pendulaire, idéale pour les petits découpes dans les panneaux et le bois massif de faible section.
- Semelle solide en fonte d'aluminium coulé sous pression avec plaque de base en tôle, inclinable jusqu'à 45° des deux côtés pour les coupes en biais.
- Canal d'extraction de poussières intégré pour connection à un aspirateur.
- Livré dans un MAKPAC, un coffret solide en ABS équipé d'un système de verrouillage permettant d'empiler plusieurs coffrets.



Accessoires standard:

197355-3: chargeur rapide DC10SA, 197394-3: accu CXT BL1020B (2x), 457801-1: adaptateur d'aspiration, 457867-1: protection de semelle, 458191-5: protection transparente, 783201-2: Clé allen 3x60mm, 821549-5: coffret MAKPAC I, A-85628: lame de scie sauteuse B-10

Accus compris	2 x 2,0Ah
Cadence de coupe	800-3000 min <sup>-1</sup>
Longueur de course	23 mm
Capacité max. bois	90 mm
Capacité de coupe acier	10 mm
Mouvement pendulaire	✓
Taux vibratoire	11,5 m/s <sup>2</sup>
Vibration coupe d'acier	9,5 m/s <sup>2</sup>
Pression sonore	85 dB(A)
Dimensions (Lo x La x H)	237 x 76 x 186 mm
Poids net	1,9 kg

EAN: 0088381848985

## JV103DSMJ



10.8V CXT BL

## Scie sauteuse CXT

- Scie sauteuse à batteries très légère et compacte à mouvement pendulaire, idéale pour les petits découpes dans les panneaux et le bois massif de faible section.
- Semelle solide en fonte d'aluminium coulé sous pression avec plaque de base en tôle, inclinable jusqu'à 45° des deux côtés pour les coupes en biais.
- Canal d'extraction de poussières intégré pour connection à un aspirateur.
- Livré dans un MAKPAC, un coffret solide en ABS équipé d'un système de verrouillage permettant d'empiler plusieurs coffrets.



Accessoires standard:

197355-3: chargeur rapide DC10SA, 197402-0: Accu CXT BL1040B 10,8V (2x), 457801-1: adaptateur d'aspiration, 457867-1: protection de semelle, 458191-5: protection transparente, 783201-2: Clé allen 3x60mm, 821549-5: coffret MAKPAC I, A-85628: lame de scie sauteuse B-10

Accus compris	2 x 4,0Ah
Cadence de coupe	800-3000 min <sup>-1</sup>
Longueur de course	23 mm
Capacité max. bois	90 mm
Capacité de coupe acier	10 mm
Mouvement pendulaire	✓
Taux vibratoire	11,5 m/s <sup>2</sup>
Vibration coupe d'acier	9,5 m/s <sup>2</sup>
Pression sonore	85 dB(A)
Dimensions (Lo x La x H)	237 x 76 x 186 mm
Poids net	1,9 kg

EAN: 0088381849036

## 4326



## Scie sauteuse 450W

64

- Scie sauteuse légère et compacte à mouvement pendulaire pour la coupe de panneaux et de bois massif de faible section.
- La semelle s'incline jusqu'à 45° des deux côtés pour les coupes en biais.
- Canal d'extraction de poussières intégré pour connection à un aspirateur.



Accessoires standard:

783201-2: Clé allen 3x60mm, A-85628: lame de scie sauteuse B-10

Cadence de coupe	3100 min <sup>-1</sup>
Longueur de course	18 mm
Capacité max. bois	65 mm
Capacité de coupe acier	6 mm
Mouvement pendulaire	✓
Taux vibratoire	5,0 m/s <sup>2</sup>
Vibration coupe d'acier	4,5 m/s <sup>2</sup>
Pression sonore	86 dB(A)
Dimensions (Lo x La x H)	224 x 77 x 197 mm
Poids sans câble	1,8 kg

EAN: 0088381082525

## 4329K



## Scie sauteuse 450W

64

- Scie sauteuse légère et compacte à mouvement pendulaire pour la coupe de panneaux et de bois massif de faible section.
- Variateur électronique pour une vitesse de coupe adaptée à chaque matériau, qu'il s'agisse de bois, de matières plastiques, d'acier ou de métaux non-ferreux.
- Semelle solide en fonte d'aluminium coulé sous pression avec plaque de base en tôle, inclinable jusqu'à 45° des deux côtés pour les coupes en biais.
- Canal d'extraction de poussières intégré pour connection à un aspirateur.



Accessoires standard:

783201-2: Clé allen 3x60mm, 824572-9: coffret synthétique, A-85628: lame de scie sauteuse B-10

Cadence de coupe	500-3100 min <sup>-1</sup>
Longueur de course	18 mm
Capacité max. bois	65 mm
Capacité de coupe acier	6 mm
Mouvement pendulaire	✓
Taux vibratoire	7,0 m/s <sup>2</sup>
Vibration coupe d'acier	5 m/s <sup>2</sup>
Pression sonore	83 dB(A)
Dimensions (Lo x La x H)	224 x 77 x 197 mm
Poids sans câble	1,9 kg

EAN: 0088381083300

## JV0600J



## Scie sauteuse 650W

64

- Scie sauteuse compacte mais puissante à poignée étrier, développée spécialement pour une prise confortable à une seule main et pour des coupes faciles par dessous.
- Coque à embase en aluminium assurant une connexion solide avec le semelle.
- Excellente visibilité du trait de coupe: le devant de la lame se trouve à 10mm seulement de l'avant du corps de machine.
- Système de fixation rapide, facile et fiable, pour un changement de lame sans outils.



Accessoires standard:

783201-2: Clé allen 3x60mm, 821549-5: coffret MAKPAC I, A-85628: lame de scie sauteuse B-10

Cadence de coupe	500-3100 min <sup>-1</sup>
Longueur de course	23 mm
Capacité max. bois	90 mm
Capacité de coupe acier	10 mm
Mouvement pendulaire	✓
Taux vibratoire	10,5 m/s <sup>2</sup>
Vibration coupe d'acier	5,5 m/s <sup>2</sup>
Pression sonore	85 dB(A)
Dimensions (Lo x La x H)	236 x 77 x 199 mm
Poids sans câble	2,4 kg

EAN: 0088381640947



## Scies sauteuses

4350FCTJ

Scie sauteuse 720W

419



- Scie sauteuse mince mais très puissante à poignée étrier facilitant la prise à une seule main.
- Régulateur électronique assurant le maintien du régime sélectionné sous charge et permettant une vitesse de coupe impressionnante.
- Machine dotée d'un mouvement pendulaire à trois positions permettant une coupe efficace de bois de forte section.
- Système de fixation rapide, facile et fiable, pour un changement de lame sans outils.
- Le contrepois mobile assure un niveau de vibrations minimal.



Accessoires standard:  
415524-7: plaque pare-éclats, 417852-6: semelle protectrice synthétique,  
417853-4: adaptateur d'aspiration, 783202-0: Clé allen 4x70mm,  
821549-5: coffret MAKPAC I

Cadence de coupe	800-2800 min <sup>-1</sup>
Longueur de course	26 mm
Capacité max. bois	135 mm
Capacité de coupe acier	10 mm
Mouvement pendulaire	✓
Taux vibratoire	8,0 m/s <sup>2</sup>
Vibration coupe d'acier	4,5 m/s <sup>2</sup>
Pression sonore	84 dB(A)
Dimensions (Lo x La x H)	236 x 73 x 207 mm
Poids sans câble	2,6 kg

EAN: 0088381639125

4351FCTJ

Scie sauteuse 720W

419



- Scie sauteuse mince mais très puissante à poignée pommeau pour une maîtrise excellente de la trajectoire de coupe.
- Régulateur électronique assurant le maintien du régime sélectionné sous charge et permettant une vitesse de coupe impressionnante.
- Machine dotée d'un mouvement pendulaire à trois positions permettant une coupe efficace de bois de forte section.
- Le contrepois mobile assure un niveau de vibrations minimal.
- Système de fixation rapide, facile et fiable, pour un changement de lame sans outils.



Accessoires standard:  
415524-7: plaque pare-éclats, 417852-6: semelle protectrice synthétique,  
417853-4: adaptateur d'aspiration, 783202-0: Clé allen 4x70mm,  
821549-5: coffret MAKPAC I, A-85628: lame de scie sauteuse B-10,  
A-85737: lame HSS B-22, A-85793: Lame pour scie sauteuse BR13

Cadence de coupe	800-2800 min <sup>-1</sup>
Longueur de course	26 mm
Capacité max. bois	135 mm
Capacité de coupe acier	10 mm
Mouvement pendulaire	✓
Taux vibratoire	6,5 m/s <sup>2</sup>
Vibration coupe d'acier	4,5 m/s <sup>2</sup>
Pression sonore	85 dB(A)
Dimensions (Lo x La x H)	271 x 73 x 187 mm
Poids sans câble	2,5 kg

EAN: 0088381639224

DK0073J

Combopack perceuse à percussion + scie sauteuse



- HP1640: Perceuse à percussion très compacte et puissante.
- 4329: une scie sauteuse légère et compacte à mouvement pendulaire pour la coupe de panneaux et de bois massif de faible section.



Accessoires standard:  
153503-4: poignée, 324219-0: butée de profondeur, 763448-4: clé à mandrin 13mm, 783201-2: Clé allen 3x60mm, 821552-6: coffret MAKPAC IV, A-85628: lame de scie sauteuse B-10

Scie sauteuse	4329
Perceuse percussion	HP1640

EAN: 0088381834841



# Scies récipro

## JR001GZ



40mm XGT BL XPT

### Scie récipro 40Vmax

- La tension de fonctionnement plus élevée de la technologie XGT rend la machine plus résistante au travail continu à des charges élevées.
- Transmission de renforcée et mécanisme de lubrification très efficace pour la section coulissante.
- L'accu est suspendu au corps de la machine par des amortisseurs absorbant les vibrations.
- Système de fixation rapide, facile et fiable, pour un changement de lame sans outils.



Accessoires standard:

821796-8: coffret plastique, B-05038: lame récipro SUPER EXPRESS pour métal, B-05044: lame récipro SUPER-EXPRESS universel, B-05153: lame récipro HCS SUPER-EXPRESS pour bois

Accus compris	0
Cadence de coupe	0-3000 min <sup>-1</sup>
Longueur de course	32 mm
Capacité max. bois	255 mm
Cap de coupe acier	130 mm
Taux vibratoire	18 m/s <sup>2</sup>
Pression sonore	85 dB(A)
Dimensions (Lo x La x H)	457 x 88 x 233 mm
Poids net	4,2 kg

EAN: 0088381893237

## JR001GD201



40mm XGT BL XPT

### Scie récipro 40Vmax

- La tension de fonctionnement plus élevée de la technologie XGT rend la machine plus résistante au travail continu à des charges élevées.
- Transmission de renforcée et mécanisme de lubrification très efficace pour la section coulissante.
- L'accu est suspendu au corps de la machine par des amortisseurs absorbant les vibrations.
- Système de fixation rapide, facile et fiable, pour un changement de lame sans outils.
- S'utilise avec les lames pour scies récipro standards.



Accessoires standard:

191B36-3: Accu Li-ion BL4025 (2x), 191C10-7: Adaptateur de charge ADP04, 191E07-8: Chargeur rapide XGT 40Vmax, 821796-8: coffret plastique, B-05038: lame récipro SUPER EXPRESS pour métal, B-05044: lame récipro SUPER-EXPRESS universel...

Accus compris	2 x 2,5Ah
Cadence de coupe	0-3000 min <sup>-1</sup>
Longueur de course	32 mm
Capacité max. bois	255 mm
Cap de coupe acier	130 mm
Taux vibratoire	18 m/s <sup>2</sup>
Pression sonore	85 dB(A)
Dimensions (Lo x La x H)	457 x 88 x 233 mm
Poids net	4,2 kg

EAN: 0088381893183

## JR001GM201



40mm XGT BL XPT

### Scie récipro 40Vmax

- La tension de fonctionnement plus élevée de la technologie XGT rend la machine plus résistante au travail continu à des charges élevées.
- Transmission de renforcée et mécanisme de lubrification très efficace pour la section coulissante.
- L'accu est suspendu au corps de la machine par des amortisseurs absorbant les vibrations.
- Système de fixation rapide, facile et fiable, pour un changement de lame sans outils.
- S'utilise avec les lames pour scies récipro standards.



Accessoires standard:

191B26-6: Accu Li-ion BL4040 (2x), 191C10-7: Adaptateur de charge ADP04, 191E07-8: Chargeur rapide XGT 40Vmax, 821796-8: coffret plastique, B-05038: lame récipro SUPER EXPRESS pour métal, B-05044: lame récipro SUPER-EXPRESS universel...

Accus compris	2 x 4,0Ah
Cadence de coupe	0-3000 min <sup>-1</sup>
Longueur de course	32 mm
Capacité max. bois	255 mm
Cap de coupe acier	130 mm
Taux vibratoire	18 m/s <sup>2</sup>
Pression sonore	85 dB(A)
Dimensions (Lo x La x H)	457 x 88 x 233 mm
Poids net	4,2 kg

EAN: 0088381893213

## DJR360ZK



LXI 36V BL XPT

### Scie récipro 2x18V

- Système de fixation rapide, facile et fiable, pour un changement de lame sans outils.
- Machine 2x18V aux performances comparables à un modèle équivalent sur secteur.



Accessoires standard:

821670-0: coffret plastique, B-05169: lame de scie récipro BiM pour métal, B-05175: lame récipro BiM pour bois et métal

Accus compris	0
Cadence de coupe	0-3000 min <sup>-1</sup>
Longueur de course	32 mm
Capacité max. bois	255 mm
Cap de coupe acier	130 mm
Taux vibratoire	16,5 m/s <sup>2</sup>
Pression sonore	85 dB(A)
Dimensions (Lo x La x H)	449 x 116 x 243 mm
Poids net	4,0 kg

EAN: 0088381806244

## DJR360PT2



LXI 36V BL XPT

### Scie récipro 2x18V

- Système de fixation rapide, facile et fiable, pour un changement de lame sans outils.
- Machine 2x18V aux performances comparables à un modèle équivalent sur secteur.



Accessoires standard:

196933-6: chargeur rapide double DC18RD, 821670-0: coffret plastique, B-05169: lame de scie récipro BiM pour métal, B-05175: lame récipro BiM pour bois et métal

Accus compris	2 x 5,0Ah
Cadence de coupe	0-3000 min <sup>-1</sup>
Longueur de course	32 mm
Capacité max. bois	255 mm
Cap de coupe acier	130 mm
Taux vibratoire	16,5 m/s <sup>2</sup>
Pression sonore	85 dB(A)
Dimensions (Lo x La x H)	449 x 116 x 243 mm
Poids net	4,0 kg

EAN: 0088381806299

## Scies récipro

## DJR183ZJ

## Scie récipro 18V



- Scie récipro à batteries très légère et compacte, idéale pour la coupe de tuyaux, barres, lattes etc. dans les endroits restreints.
- Système ingénieux à deux poignées et double gâchette à variateur assurant une prise optimale dans toutes les positions, que ce soit à une ou à deux mains, et permettant d'adapter la vitesse au matériau à couper.
- Système de fixation rapide, facile et fiable, pour un changement de lame sans outils.



Accessoires standard:  
783201-2: Clé allen 3x60mm, 821550-0: coffret MAKPAC II

Accus compris	0
Cadence de coupe	0-3300 min <sup>-1</sup>
Longueur de course	13 mm
Capacité max. bois	50 mm
Cap de coupe acier	50 mm
Taux vibratoire	8,0 m/s <sup>2</sup>
Pression sonore	77 dB(A)
Dimensions (Lo x La x H)	397 x 81 x 220 mm
Poids net	1,5 kg

EAN: 0088381680103

18V LXT

## DJR183RTJ

## Scie récipro 18V



- Scie récipro à batteries très légère et compacte, idéale pour la coupe de tuyaux, barres, lattes etc. dans les endroits restreints.
- Système ingénieux à deux poignées et double gâchette à variateur assurant une prise optimale dans toutes les positions, que ce soit à une ou à deux mains, et permettant d'adapter la vitesse au matériau à couper.
- Système de fixation rapide, facile et fiable, pour un changement de lame sans outils.



Accessoires standard:  
195584-2: chargeur rapide DC18RC, 197280-8: Batterie Li-ion BL1850B (2x), 450128-8: protection accu (2x), 783201-2: Clé allen 3x60mm, 821550-0: coffret MAKPAC II

Accus compris	2 x 5,0Ah
Cadence de coupe	0-3300 min <sup>-1</sup>
Longueur de course	13 mm
Capacité max. bois	50 mm
Cap de coupe acier	50 mm
Taux vibratoire	8,0 m/s <sup>2</sup>
Pression sonore	77 dB(A)
Dimensions (Lo x La x H)	397 x 81 x 220 mm
Poids net	1,5 kg

EAN: 0088381813808

18V LXT

## DJR188ZJ

## Scie récipro 18V



- Livré sans accus ni chargeur. Ceci vous permet d'agrandir votre parc de machines Makita de manière économique.
- Moteur brushless: solide, puissant et très efficace permettant une plus grande autonomie par charge de batterie.
- XPT (eXtreme Protection Technology): divers détails de construction assurent la meilleure résistance à l'eau et aux poussières disponible sur le marché.
- Scie récipro universelle sur accu 18V, idéale pour les travaux de démolition légers et pour la coupe de tuyaux, barres, lattes etc.

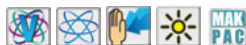

Accessoires standard:  
821551-8: coffret MAKPAC III

Accus compris	0
Cadence de coupe	0-3000 min <sup>-1</sup>
Longueur de course	20 mm
Capacité max. bois	255 mm
Cap de coupe acier	130 mm
Taux vibratoire	15,0 m/s <sup>2</sup>
Pression sonore	83 dB(A)
Dimensions (Lo x La x H)	316 x 81 x 220 mm
Poids net	2,6 kg

EAN: 0088381851787

18V LXT BL XPT

## DJR188RTJ

## Scie récipro 18V



- Moteur brushless: solide, puissant et très efficace permettant une plus grande autonomie par charge de batterie.
- XPT (eXtreme Protection Technology): divers détails de construction assurent la meilleure résistance à l'eau et aux poussières disponible sur le marché.
- Scie récipro universelle sur accu 18V, idéale pour les travaux de démolition légers et pour la coupe de tuyaux, barres, lattes etc.
- Système de fixation rapide, facile et fiable, pour un changement de lame sans outils.



Accessoires standard:  
195584-2: chargeur rapide DC18RC, 821551-8: coffret MAKPAC III

Accus compris	2 x 5,0Ah
Cadence de coupe	0-3000 min <sup>-1</sup>
Longueur de course	20 mm
Capacité max. bois	255 mm
Cap de coupe acier	130 mm
Taux vibratoire	15,0 m/s <sup>2</sup>
Pression sonore	83 dB(A)
Dimensions (Lo x La x H)	316 x 81 x 220 mm
Poids net	2,6 kg

EAN: 0088381851855

18V LXT BL XPT

## DJR186ZK

## Scie récipro 18V



- Scie récipro universelle sur accu 18V, idéale pour les travaux de démolition légers et pour la coupe de tuyaux, barres, lattes etc.
- Système de fixation rapide, facile et fiable, pour un changement de lame sans outils.
- Livré sans accus ni chargeur. Ceci vous permet d'agrandir votre parc de machines Makita de manière économique.



Accessoires standard:  
821620-5: coffret plastique, B-05169: lame de scie recipro BIM pour métal, B-05175: lame recipro BIM pour bois et métal

Accus compris	0
Cadence de coupe	0-2800 min <sup>-1</sup>
Longueur de course	32 mm
Capacité max. bois	255 mm
Cap de coupe acier	130 mm
Taux vibratoire	13,0 m/s <sup>2</sup>
Pression sonore	84 dB(A)
Dimensions (Lo x La x H)	486 x 81 x 223 mm
Poids net	3,5 kg

EAN: 0088381806671

18V LXT XPT

# Scies récipro

## DJR186RTE



18V LXT XPT

### Scie récipro 18V

- Scie récipro universelle sur accu 18V, idéale pour les travaux de démolition légers et pour la coupe de tuyaux, barres, lattes etc.
- Système de fixation rapide, facile et fiable, pour un changement de lame sans outils.
- Livrée avec deux batteries Li-ion puissantes 5,0Ah, à protection électronique contre la surcharge, la surchauffe et les décharges profondes et aux contacts auto-nettoyants assurant un transfert optimal du courant.



Accessoires standard:  
195584-2: chargeur rapide DC18RC, 821620-5: coffret plastique, B-05169: lame de scie récipro BIM pour métal, B-05175: lame récipro BiM pour bois et métal

Accus compris	2 x 5,0Ah
Cadence de coupe	0-2800 min <sup>-1</sup>
Longueur de course	32 mm
Capacité max. bois	255 mm
Cap de coupe acier	130 mm
Taux vibratoire	13,0 m/s <sup>2</sup>
Pression sonore	84 dB(A)
Dimensions (Lo x La x H)	486 x 81 x 223 mm
Poids net	3,5 kg

EAN: 0088381806725

## DJR187ZK



18V LXT BL XPT

### Scie récipro 18V

- Scie récipro universelle sur accu 18V, idéale pour les travaux de démolition légers et pour la coupe de tuyaux, barres, lattes etc.
- Moteur sans charbons à pilotage électronique assurant un rendement moteur hors pair et réduisant fortement l'échauffement.
- Système de fixation rapide, facile et fiable, pour un changement de lame sans outils.
- Crochet escamotable pratique permettant d'accrocher la machine aux poutres, tubes d'échafaudage,...
- Livré sans accus ni chargeur. Ceci vous permet d'agrandir votre parc de machines Makita de manière économique.



Accessoires standard:  
821620-5: coffret plastique, B-05169: lame de scie récipro BIM pour métal, B-05175: lame récipro BiM pour bois et métal

Accus compris	0
Cadence de coupe	0-3000 min <sup>-1</sup>
Longueur de course	32 mm
Capacité max. bois	255 mm
Cap de coupe acier	130 mm
Taux vibratoire	16,5 m/s <sup>2</sup>
Pression sonore	84 dB(A)
Dimensions (Lo x La x H)	439 x 83 x 231 mm
Poids net	3,4 kg

EAN: 0088381806138

## DJR187RTE



18V LXT BL XPT

### Scie récipro 18V

- Scie récipro universelle sur accu 18V, idéale pour les travaux de démolition légers et pour la coupe de tuyaux, barres, lattes etc.
- Moteur sans charbons à pilotage électronique assurant un rendement moteur hors pair et réduisant fortement l'échauffement.
- Système de fixation rapide, facile et fiable, pour un changement de lame sans outils.
- Crochet escamotable pratique permettant d'accrocher la machine aux poutres, tubes d'échafaudage,...



Accessoires standard:  
195584-2: chargeur rapide DC18RC, 821620-5: coffret plastique, B-05169: lame de scie récipro BIM pour métal, B-05175: lame récipro BiM pour bois et métal

Accus compris	2 x 5,0Ah
Cadence de coupe	0-3000 min <sup>-1</sup>
Longueur de course	32 mm
Capacité max. bois	255 mm
Cap de coupe acier	130 mm
Taux vibratoire	16,5 m/s <sup>2</sup>
Pression sonore	84 dB(A)
Dimensions (Lo x La x H)	439 x 83 x 231 mm
Poids net	3,4 kg

EAN: 0088381806190

## JR103DSMJ



10.8V CXT

### Scie récipro CXT

- Scie récipro à batteries très légère et compacte, idéale pour la coupe de tuyaux, barres, lattes etc. dans les endroits restreints.
- Système ingénieux à deux poignées et double gâchette à variateur assurant une prise optimale dans toutes les positions, que ce soit à une ou à deux mains, et permettant d'adapter la vitesse au matériau à couper.
- S'utilise avec les lames pour scies récipro standards.
- Système de fixation rapide, facile et fiable, pour un changement de lame sans outils.



Accessoires standard:  
197355-3: chargeur rapide DC10SA, 197402-0: Accu CXT BL1040B 10,8V (2x), 821549-5: coffret MAKPAC 1

Accus compris	2 x 4,0Ah
Cadence de coupe	0-3300 min <sup>-1</sup>
Longueur de course	13 mm
Capacité max. bois	50 mm
Cap de coupe acier	50 mm
Taux vibratoire	8,0 m/s <sup>2</sup>
Pression sonore	78 dB(A)
Dimensions (Lo x La x H)	38 x 66 x 200 mm
Poids net	1,3 kg

EAN: 0088381800884

## JR103DSAJ



10.8V CXT

### Scie récipro CXT

- Scie récipro à batteries très légère et compacte, idéale pour la coupe de tuyaux, barres, lattes etc. dans les endroits restreints.
- Système ingénieux à deux poignées et double gâchette à variateur assurant une prise optimale dans toutes les positions, que ce soit à une ou à deux mains, et permettant d'adapter la vitesse au matériau à couper.
- S'utilise avec les lames pour scies récipro standards.
- Système de fixation rapide, facile et fiable, pour un changement de lame sans outils.



Accessoires standard:  
197355-3: chargeur rapide DC10SA, 197394-3: accu CXT BL1020B (2x), 821549-5: coffret MAKPAC 1

Accus compris	2 x 2,0Ah
Cadence de coupe	0-3300 min <sup>-1</sup>
Longueur de course	13 mm
Capacité max. bois	50 mm
Cap de coupe acier	50 mm
Taux vibratoire	8,0 m/s <sup>2</sup>
Pression sonore	78 dB(A)
Dimensions (Lo x La x H)	376 x 66 x 186 mm
Poids net	1,3 kg

EAN: 0088381800877

COMBOPACKS

PERÇAGE ET  
VISSAGEFORAGE ET  
BURINAGEMEULAGE ET  
PONÇAGE

COUPER

SCIER

RABOTAGE ET  
DEFONÇAGECLOSER ET  
AGRAFER

MESURER

ASPIRATION

DIVERS

JARDINAGE

## Scies récipro

JR1000FTK

Scie récipro 340W

419



- La plus légère dans la gamme Makita, comparable à une scie sauteuse allongée pour le sciage dans les endroits difficilement accessibles.
- S'utilise avec les lames pour scies sauteuses courantes à emmanchement à baïonnette.
- Changement de lame sans outils.
- Variateur électronique pour une vitesse de coupe adaptée à chaque matériau.
- Lumière led intégrée pour un travail aisé dans les endroits sombres.



Accessoires standard:  
824722-6: coffret synthétique, A-40945: lime ronde, A-40951: lime plate,  
A-40967: guide de ponçage 22x95mm, A-80416: lame HCS B-K

Cadence de coupe	0-4800 min <sup>-1</sup>
Longueur de course	14 mm
Capacité max. bois	55 mm
Cap de coupe acier	23 mm
Taux vibratoire	20,5 m/s <sup>2</sup>
Pression sonore	78 dB(A)
Dimensions (Lo x La x H)	345 x 65 x 96 mm
Poids sans câble	1,6 kg

EAN: 0088381065368

JR3051TK

Scie récipro 1200W

303



- Scie récipro bien équilibrée pour les travaux moyens
- Moteur puissant pour une progression de coupe importante
- Double protection contre la poussière, par courant d'air dirigé vers l'avant et joint en caoutchouc
- Changement de lame rapide et sans outils ; la lame usée est éjectée par un ressort
- Semelle ajustable sans outils en cinq positions



Accessoires standard:  
B-05038: lame récipro SUPER EXPRESS pour métal, B-05044: lame récipro SUPER-EXPRESS universel, B-05153: lame récipro HCS SUPER-EXPRESS pour bois

Cadence de coupe	0-3000 min <sup>-1</sup>
Longueur de course	30 mm
Capacité max. bois	255 mm
Cap de coupe acier	130 mm
Taux vibratoire	19,5 m/s <sup>2</sup>
Pression sonore	88 dB(A)
Dimensions (Lo x La x H)	447 x 97 x 176 mm
Poids sans câble	3,2 kg

EAN: 088381891905

JR3061T

Scie récipro 1250W

303



- Rapport optimal entre la puissance et le poids.
- Vilebrequin positionné verticalement pour un meilleur guidage de la lame, moins de vibrations et plus de puissance.
- Poignée revêtue de caoutchouc pour plus de confort
- Changement de lame rapide et sans outils ; la lame usée est éjectée par un ressort
- Crochet escamotable pratique permettant d'accrocher la machine aux poutres, tubes d'échafaudage,...



Accessoires standard:  
821621-3: coffret plastique, B-05038: lame récipro SUPER EXPRESS pour métal, B-05044: lame récipro SUPER-EXPRESS universel, B-05153: lame récipro HCS SUPER-EXPRESS pour bois

Cadence de coupe	0-2800 min <sup>-1</sup>
Longueur de course	32 mm
Capacité max. bois	255 mm
Cap de coupe acier	130 mm
Taux vibratoire	18,5 m/s <sup>2</sup>
Pression sonore	88 dB(A)
Dimensions (Lo x La x H)	487 x 95 x 177 mm
Poids sans câble	3,8 kg

EAN: 0088381867009

JR3070CT

Scie récipro 1510W

303



- Technologie anti-vibratoire AVT: un contrepoids dynamique réduit les vibrations de plus de 50% par rapport au modèle précédent
- Poignée revêtue de caoutchouc pour plus de confort
- Changement de lame rapide et sans outils ; la lame usée est éjectée par un ressort
- Mouvement pendulaire à trois positions pour un sciage rapide des matériaux épais



Accessoires standard:  
792003-5: jeu de lames de scie recipro (n° 21/22/23), 821621-3: coffret plastique, 824734-9: coffret synthétique

Cadence de coupe	0-2800 min <sup>-1</sup>
Longueur de course	32 mm
Capacité max. bois	255 mm
Cap de coupe acier	130 mm
Mouvement pendulaire	✓
Taux vibratoire	8,5 m/s <sup>2</sup>
Pression sonore	88 dB(A)
Dimensions (Lo x La x H)	485 x 99 x 181 mm
Poids sans câble	4,6 kg

EAN: 0088381061322

AVT

## Scies - Divers

## DPB182Z



18V LXT

## Scie à ruban 18V

- Scie à ruban à batteries très compacte, idéale pour le sciage en toute sécurité de toutes sortes de matériaux à des endroits difficilement accessibles.
- La structure robuste en aluminium indéformable garantit une coupe stable et précise.
- Système de serrage rapide pour un changement de la lame facile, rapide et en toute sécurité.
- Réglage de la voie de la lame simple avec une vis.
- Livré sans accus ni chargeur. Ceci vous permet d'agrandir votre parc de machines Makita de manière économique.



Accessoires standard:  
783202-0: Clé allen 4x70mm, B-40559: Lame de scie à ruban pour inox et matières synthétiques

Accus compris	0
Vitesse de la bande	192 m/min
Cap de coupe acier	64x64 mm
Largeur de passage	64 mm
Dimensions du duban	835 x 13 x 0,5 mm
Vibration coupe d'acier	2,5 m/s <sup>2</sup>
Pression sonore	79 dB(A)
Dimensions (Lo x La x H)	477 x 197 x 229 mm
Poids net	3,8 kg

EAN: 008838187794

## DPB183Z



18V LXT BL

## Scie à ruban 18V

- Scie à ruban à batteries très compacte, idéale pour le sciage en toute sécurité de toutes sortes de matériaux à des endroits difficilement accessibles.
- Pilotage électronique du moteur assurant une vitesse constante sous charge.
- Grand interrupteur variable avec bouton de réglage
- La structure robuste en aluminium indéformable garantit une coupe stable et précise.
- Réglage de la voie de la lame simple avec une vis.



Accessoires standard:  
783202-0: Clé allen 4x70mm, B-40559: Lame de scie à ruban pour inox et matières synthétiques

Accus compris	0
Vitesse de la bande	0 - 192 m/min
Cap de coupe acier	66x66 mm
Largeur de passage	66 mm
Dimensions du duban	835 x 13 x 0,5 mm
Vibration coupe d'acier	2,5 m/s <sup>2</sup>
Pression sonore	80 dB(A)
Dimensions (Lo x La x H)	392 x 174 x 242 mm
Poids net	3,8 kg

EAN: 0088381899697

## DPB183RTE



18V LXT BL

## Scie à ruban 18V

- Scie à ruban à batteries très compacte, idéale pour le sciage en toute sécurité de toutes sortes de matériaux à des endroits difficilement accessibles.
- Pilotage électronique du moteur assurant une vitesse constante sous charge.
- Grand interrupteur variable avec bouton de réglage
- La structure robuste en aluminium indéformable garantit une coupe stable et précise.
- Réglage de la voie de la lame simple avec une vis.



Accessoires standard:  
195584-2: chargeur rapide DC18RC, 197280-8: Batterie Li-ion BL1850B (2x), 783202-0: Clé allen 4x70mm, B-40559: Lame de scie à ruban pour inox et matières synthétiques

Accus compris	2 x 5,0 Ah
Vitesse de la bande	0 - 192 m/min
Cap de coupe acier	66x66 mm
Largeur de passage	66 mm
Dimensions du duban	835 x 13 x 0,5 mm
Vibration coupe d'acier	2,5 m/s <sup>2</sup>
Pression sonore	80 dB(A)
Dimensions (Lo x La x H)	392 x 174 x 242 mm
Poids net	3,8 kg

EAN: 0088381899710

## DPB184Z



18V LXT BL

## Scie à ruban 18V

- Scie à ruban à batteries très compacte, idéale pour le sciage en toute sécurité de toutes sortes de matériaux à des endroits difficilement accessibles.
- Pilotage électronique du moteur assurant une vitesse constante sous charge.
- Grand interrupteur variable avec bouton de réglage
- La structure robuste en aluminium indéformable garantit une coupe stable et précise.
- Réglage de la voie de la lame simple avec une vis.



Accessoires standard:  
783202-0: Clé allen 4x70mm, E-04117: Lame de scie à ruban pour inox et métaux non-ferreux

Accus compris	0
Vitesse de la bande	0 - 192 m/min
Cap de coupe acier	51x51 mm
Largeur de passage	51 mm
Dimensions du duban	835 x 13 x 0,5 mm
Vibration coupe d'acier	2,5 m/s <sup>2</sup>
Pression sonore	80 dB(A)
Dimensions (Lo x La x H)	373 x 162 x 223 mm
Poids net	3,3 kg

EAN:

## 2107FK



## Scie à ruban 710W

- Scie à ruban portable, idéale pour le sciage en toute sécurité de toutes sortes de matériaux à des endroits difficilement accessibles.
- Fonction éclairage led incorporée pour un travail plus aisé dans les endroits sombres.
- Réglage de vitesse permettant de traiter plusieurs types de matériaux différents comme l'acier, l'aluminium et les plastiques.
- Système de serrage rapide pour un changement de la lame facile, rapide et en toute sécurité.
- Livrée dans un coffret synthétique solide.



Accessoires standard:  
273628-9: poignée, 783202-0: Clé allen 4x70mm, 792559-8: Lame de scie à ruban pour métal et matières synthétiques

Vitesse de la bande	60 - 108 m/min
Cap de coupe acier	120x120 mm
Capacité de coupe acier	30 mm
Largeur de passage	120 mm
Vibration coupe de bois	≤2,5 m/s <sup>2</sup>
Vibration coupe d'acier	≤2,5 m/s <sup>2</sup>
Pression sonore	86 dB(A)
Dimensions (Lo x La x H)	508 x 188 x 256 mm
Poids sans câble	6,0 kg

EAN: 0088381061681

COMBOPACKS

PERÇAGE ET  
VISSAGEFORAGE ET  
BURINAGEMEULAGE ET  
PONÇAGE

COUPER

SCIER

RABOTAGE ET  
DEFONÇAGECLOUER ET  
AGRAFER

MESURER

ASPIRATION

DIVERS

JARDINAGE

## Scies - Divers

## LB1200F



## Scie à ruban 900W

- Scie à ruban compacte et polyvalente pour des coupes rectilignes ou courbées avec une perte de coupe minimale, aussi bien dans le bois ou les matériaux plastiques que dans les métaux non-ferreux.
- Grâce au trait de coupe très fin (1,3mm) avec un rayon de courbe de 15mm seulement (avec une lame 6mm) et à la hauteur de coupe de 165mm, cette machine se prête aussi bien au débit de pièces de grosse section qu'au chantournage de grande précision.

Hauteur de coupe (90°)	165 mm
Hauteur de coupe (45°)	100 mm
Inclinaison droite	46 °
Largeur de passage	305 mm
Pression sonore	81 dB(A)
Dimensions (Lo x La x H)	615 x 775 x 1600 mm
Poids sans câble	81,2 kg



Accessoires standard:  
416772-1: poussoir, 783202-0: Clé allen 4x70mm, 783203-8: clé allen 5x80mm, B-16667: lame de scie à ruban, B-16673: lame de scie à ruban, B-16689: lame de scie à ruban, B-16695: lame de scie à ruban, JM21080230: guide parallèle, JM21080260: guide à onglet...

EAN: 0088381612128

## DSD180ZJ



## Scie à plaque de plâtre 18V

- La grande vitesse de coupe et un flexibilité extraordinaire garantissent une découpe facile dans les plaques de plâtres, par exemple pour le montage des boîtiers d'encastrement.
- Réglage de la profondeur de sciage.
- Livré sans accus ni chargeur. Ceci vous permet d'agrandir votre parc de machines Makita de manière économique.

Accus compris	0
Cadence de coupe	0-6000 min <sup>-1</sup>
Longueur de course	6 mm
Taux vibratoire	2,5 m/s <sup>2</sup>
Pression sonore	79 dB(A)
Dimensions (Lo x La x H)	263 x 79 x 291 mm
Poids net	1,7 kg



Accessoires standard:  
123559-1: kit d'aspiration de poussières, 783201-2: Clé allen 3x60mm, 821551-8: coffret MAKPAC III, B-49703: lame pour plaque de plâtre

EAN: 0088381826860

18V LXT

## DCO181Z



## Découpeuse rotative 18V

- La grande vitesse de fraisage et une flexibilité extraordinaire garantissent une découpe facile dans les plaques de plâtres, par exemple pour le montage des boîtiers d'encastrement.
- Moteur brushless: solide, puissant et très efficace permettant une plus grande autonomie par charge de batterie.
- AWS (Auto-start Wireless System): connection Bluetooth entre la machine et l'aspirateur.
- Régulateur électronique assurant le démarrage progressif et le régime constant sous charge et protégeant le moteur contre les surcharges.

Accus compris	0
Régime à vide	32000 t.p.m.
Ø pince - fournie(s)	6,35 mm
Ø pince - portée	3,0-6,35 mm
Dimensions (Lo x La x H)	311 x 77 x 120 mm
Poids net	1,7 kg



Accessoires standard:  
191G69-8: fraise à plâtre HSS 3,18mm (2x), 193449-2: adaptateur pour aspiration poussières

EAN: 0088381727976

18V LXT AWS XPT

## SD100DZJ



## Scie à plaque de plâtre CXT

- La grande vitesse de coupe et un flexibilité extraordinaire garantissent une découpe facile dans les plaques de plâtres, par exemple pour le montage des boîtiers d'encastrement.
- Réglage de la profondeur de sciage.

Accus compris	0
Cadence de coupe	0-6000 min <sup>-1</sup>
Longueur de course	6 mm
Taux vibratoire	3,0 m/s <sup>2</sup>
Pression sonore	77 dB(A)
Dimensions (Lo x La x H)	239 x 79 x 266 mm
Poids net	1,4 kg



Accessoires standard:  
123559-1: kit d'aspiration de poussières, 783201-2: Clé allen 3x60mm, 821551-8: coffret MAKPAC III, B-49703: lame pour plaque de plâtre

EAN: 0088381832267

10.8V CXT

## 4131



## Scie circulaire à métaux 185mm 1100W

- Escamotage du capot protecteur par levier facilitant le début de coupe
- Moteur très résistant à la surchauffe, adapté aux travaux les plus lourds
- Verrouillage rapide du capot protecteur pour un changement de lame et un enlèvement de la sciure aisés

Régime à vide	3500 t.p.m.
Profondeur de coupe max.	63 mm
Ø Alésage	30 mm
Taux vibratoire	≤2,5 m/s <sup>2</sup>
Pression sonore	99 dB(A)
Dimensions (Lo x La x H)	280x273x358 mm
Poids sans câble	5,1 kg



Accessoires standard:  
192219-6: lunettes de sécurité, 783203-8: clé allen 5x80mm, B-09743: lame de scie SPECIALIZED métal

EAN: 0088381056519

303



## Scies - Divers

LC1230N



Tronçonneuse à métaux 305 mm 1750W

203

- Scie circulaire à métaux pour la coupe à froid, sans étincelles ni bavures, de profilés métalliques, tuyaux, caniveaux à câbles etc.
- Gain de temps important grâce à la coupe rapide et nette, ne nécessitant quasiment aucune reprise de finition.
- Capacité de coupe maximale de 75x150mm ou 100x100mm à 90° et de 85x85mm à 45°.
- Etau intégré à verrouillage rapide: tourner le levier à gauche pour faire coulisser le filet, tourner à droite pour le verrouiller.

Régime à vide	1300 t.p.m.
Profondeur de coupe max.	100 mm
Ø Alésage	25,4 mm
Taux vibratoire	<2,5 m/s <sup>2</sup>
Pression sonore	98 dB(A)
Dimensions (Lo x La x H)	516 x 306 x 603 mm
Poids sans câble	19,3 kg



Accessoires standard:  
191686-2: lunettes de sécurité, 782238-6: clé à douille 17, A-86723: lame de scie SPECIALIZED métal, B-33439: lame de scie SPECIALIZED métal

EAN: 0088381879279

CC300DWE



Scie diamant 85mm 10,8V

- Scie au diamant maniable avec système d'arrosage intégré pour des coupes nettes dans les matériaux durs tels que les carreaux céramiques.
- Idéale pour les travaux de rattrapage et pour les découpes d'évidements et d'angles intérieurs.
- Inclinable jusqu'à 45° pour les coupes d'onglet.
- Revêtement nickelé protège la semelle contre la corrosion.

Accus compris	2 x 1,3Ah
Régime à vide	1400 t.p.m.
Profondeur de coupe max.	20 mm
Inclinaison droite	45°
Profondeur de coupe (45°)	12 mm
Ø Alésage	15 mm
Taux vibratoire	3,0 m/s <sup>2</sup>
Pression sonore	89 dB(A)
Dimensions (Lo x La x H)	300 x 170 x 302 mm
Poids net	1,6 kg



Accessoires standard:  
164095-8: guide parallèle, 194550-6: Batterie Li-ion BL1013 (2x), 194588-1: Chargeur DC10WA, 194597-0: Chargeur DC10WA, 783202-0: Clé allen 4x70mm, B-21098: disque diamanté à jante continue verre 85mm

EAN: 0088381624572

10.8V

CC301DZJ



Scie diamant 85mm CXT

- Scie au diamant maniable avec système d'arrosage intégré pour des coupes nettes dans les matériaux durs tels que les carreaux céramiques.
- Idéale pour les travaux de rattrapage et pour les découpes d'évidements et d'angles intérieurs.
- Inclinable jusqu'à 45° pour les coupes d'onglet.
- Revêtement nickelé protège la semelle contre la corrosion.

Accus compris	0
Régime à vide	1600 t.p.m.
Profondeur de coupe max.	25,5 mm
Inclinaison droite	45°
Profondeur de coupe (45°)	16,5 mm
Ø Alésage	15 mm
Taux vibratoire	3,0 m/s <sup>2</sup>
Pression sonore	84 dB(A)
Dimensions (Lo x La x H)	313 x 170 x 275 mm
Poids net	1,9 kg



Accessoires standard:  
783202-0: Clé allen 4x70mm, 821551-8: coffret MAKPAC III, B-21098: disque diamanté à jante continue verre 85mm

EAN: 0088381822596

10.8V CXT

CC301DSMJ



Scie diamant 85mm CXT

- Scie au diamant maniable avec système d'arrosage intégré pour des coupes nettes dans les matériaux durs tels que les carreaux céramiques.
- Idéale pour les travaux de rattrapage et pour les découpes d'évidements et d'angles intérieurs.
- Inclinable jusqu'à 45° pour les coupes d'onglet.
- Revêtement nickelé protège la semelle contre la corrosion.

Accus compris	2 x 4,0Ah
Régime à vide	1600 t.p.m.
Profondeur de coupe max.	25,5 mm
Inclinaison droite	45°
Profondeur de coupe (45°)	16,5 mm
Ø Alésage	15 mm
Taux vibratoire	3,0 m/s <sup>2</sup>
Pression sonore	84 dB(A)
Dimensions (Lo x La x H)	313 x 170 x 275 mm
Poids net	1,9 kg



Accessoires standard:  
197355-3: chargeur rapide DC10SA, 197402-0: Accu CXT BL1040B 10,8V (2x), 783202-0: Clé allen 4x70mm, 821551-8: coffret MAKPAC III, B-21098: disque diamanté à jante continue verre 85mm

EAN: 0088381822763

10.8V CXT

MEU029J



Combopack scie plongeante + scie sauteuse

- Kit combiné idéal pour les aménageurs d'intérieurs, les cuisinistes etc.
- Scie plongeante et scie sauteuse dans deux coffrets superposables, rail de guidage pour la scie plongeante livré en sac cordura, lame de scie circulaire supplémentaire et set de lames de scie sauteuse.
- Contient la scie plongeante SP6000J et la scie sauteuse à poignée pommeau 4351FCTJ.
- La SP6000J dispose de quelques fonctions uniques: inclinaison de -1° à 48° avec butées à 0°, 22,5° et 45° et position d'incision pour des coupes sans éclats dans les panneaux stratifiés.

Scie plongeante	SP6000J1
Scie sauteuse	4351FCTJ
Rail de guidage 1400mm	194368-5
Lame scie circ. extra	A-89632
Coffret MAKPAC	2 x
Sac pour rail	1



Accessoires standard:  
194368-5: rail de guidage pour scie plongeante, 415524-7: plaque pare-éclats, 417852-6: semelle protectrice synthétique, 417853-4: adaptateur d'aspiration, 783202-0: Clé allen 4x70mm, 783203-8: clé allen 5x80mm, 821549-5: coffret MAKPAC I, 821552-6: coffret MAKPAC IV...

EAN: 0088381640046

COMBOPACKS

PERÇAGE ET VISSAGE

FORAGE ET BURINAGE

MEULAGE ET PONÇAGE

COUPER

SCIER

RABOTAGE ET DEFONÇAGE

CLOSER ET AGRAFER

MESURER

ASPIRATION

DIVERS

JARDINAGE



Défonçeuse/Affleureuse sur accu

# DRT50

## La puissance du secteur, le confort de l'accu !



1

Avec l'embase ronde, l'outil est une affleureuse très maniable.



2

Pour le défonçage, installez l'embase de plongée.



3

Avec l'embase d'inclinaison, la fraise peut être inclinée de  $-30^{\circ}$  à  $+45^{\circ}$ .



4

L'embase de décalage permet de passer tout près d'obstacles.



DRT50ZJX3



# RABOTAGE ET DEFONCAGE



-  Double isolation
-  Vitesse variable
-  Frein électrique ou mécanique
-  Commande de vitesse électronique
-  Démarrage progressif
-  Récupérations des poussières
-  Avec éclairage
-  Coffret en bois
-  Coffret

# Raboteuses

## DKP181ZU

### Rabot 82 mm 18V



- Rabot à batteries compact et solide, idéal pour des travaux d'ajustage divers sur chantier.
- Prise de passe réglable en un tour de main par pas de 0.1 mm.
- Éjection de copeaux au choix à gauche ou à droite de la machine.
- AWS (Auto-start Wireless System): connection Bluetooth entre la machine et l'aspirateur.
- Livré sans accus ni chargeur. Ceci vous permet d'agrandir votre parc de machines Makita de manière économique.



Accessoires standard:  
122785-9: guide parallèle, 123062-2: calibre de réglage, 198900-7: unité Bluetooth AWS, 251878-6: SCREW M5X20, 253807-5: FLAT WASHER 5, 342390-8: guide de profondeur, 782209-3: clé à douille

18V LXT ADT AWS

Accus compris	0
Régime à vide	12000 t.p.m.
Largeur de coupe max.	82 mm
Prise de passe max.	3,0 mm
Profondeur max. feuillure	25 mm
Taux vibratoire	5,0 m/s <sup>2</sup>
Pression sonore	84 dB(A)
Dimensions (Lo x La x H)	366 x 156 x 166 mm
Poids net	3,3 kg

EAN: 0088381890120

## DKP181RTJU

### Rabot 82 mm 18V



- Rabot à batteries compact et solide, idéal pour des travaux d'ajustage divers sur chantier.
- AWS (Auto-start Wireless System): connection Bluetooth entre la machine et l'aspirateur.
- Prise de passe réglable en un tour de main par pas de 0.1 mm.
- Carter en aluminium assurant une grande rigidité à l'enclassement de l'arbre de fers.



Accessoires standard:  
122785-9: guide parallèle, 123062-2: calibre de réglage, 195584-2: chargeur rapide DC18RC, 197280-8: Batterie Li-ion BL1850B (2x), 198900-7: unité Bluetooth AWS, 251878-6: SCREW M5X20, 253807-5: FLAT WASHER 5, 342390-8: guide de profondeur, 782209-3: clé à douille.

18V LXT ADT AWS

Accus compris	2 x 5,0Ah
Régime à vide	12000 t.p.m.
Largeur de coupe max.	82 mm
Prise de passe max.	3,0 mm
Profondeur max. feuillure	25 mm
Taux vibratoire	5,0 m/s <sup>2</sup>
Pression sonore	84 dB(A)
Dimensions (Lo x La x H)	366 x 156 x 166 mm
Poids net	3,3 kg

EAN: 0088381890182

## KP0800J

### Rabot 82mm 620W

411



- Rabot compact et solide pour les travaux d'ajustage légers et moyens.
- Prise de passe réglable en un tour de main de 0 à 2.5mm par pas de 0.1mm.
- Carter en aluminium assurant une grande rigidité à l'enclassement de l'arbre de fers.
- Le pied escamotable permet de déposer la machine sans que les fers ne touchent la pièce de travail ou l'établi.
- Livré dans un MAKPAC, un coffret solide en ABS équipé d'un système de verrouillage permettant d'empiler plusieurs coffrets.



Accessoires standard:  
123062-2: calibre de réglage, 195055-9: guide parallèle, 782209-3: clé à douille, 821551-8: coffret MAKPAC III, D-07945: jeu de fers réversibles au carbure

Régime à vide	17000 t.p.m.
Largeur de coupe max.	82 mm
Prise de passe max.	2,5 mm
Profondeur max. feuillure	9 mm
Taux vibratoire	2,5 m/s <sup>2</sup>
Pression sonore	89 dB(A)
Dimensions (Lo x La x H)	285 x 158 x 158 mm
Poids sans câble	2,6 kg

EAN: 0088381641869

## KP0810J

### Rabot 82mm 850W

132



- Rabot universel pour tous les travaux d'ajustage.
- Grâce au système de réglage par came excentrique, la prise de passe se règle en un tour de main de 0 à 4mm, et ce à 0.1mm près.
- Evacuation des copeaux réglable à gauche ou à droite optimisant le confort de l'utilisateur.
- Le pied escamotable permet de déposer la machine sans que les fers ne touchent la pièce de travail ou l'établi.
- Poignée ergonomique revêtue de caoutchouc.



Accessoires standard:  
122785-9: guide parallèle, 123062-2: calibre de réglage, 782209-3: clé à douille, 821551-8: coffret MAKPAC III

Régime à vide	16000 t.p.m.
Largeur de coupe max.	82 mm
Prise de passe max.	4,0 mm
Profondeur max. feuillure	25 mm
Taux vibratoire	3 m/s <sup>2</sup>
Pression sonore	88 dB(A)
Dimensions (Lo x La x H)	290 x 168 x 176 mm
Poids sans câble	3,3 kg

EAN: 0088381642002

## KP0810CJ

### Rabot 82mm 1050W

132



- Moteur puissant 1050W permettant une prise de passe de 4mm sur toute la largeur de la semelle.
- Grâce au système de réglage par came excentrique, la prise de passe se règle en un tour de main de 0 à 4mm, et ce à 0.1mm près.
- Pilotage électronique du moteur assurant une vitesse constante sous charge.
- L'électronique assure un démarrage en douceur et évite les à-coups.
- Evacuation des copeaux réglable à gauche ou à droite optimisant le confort de l'utilisateur.



Accessoires standard:  
122785-9: guide parallèle, 123062-2: calibre de réglage, 345768-4: Porte guide., 782209-3: clé à douille, 821551-8: coffret MAKPAC III

Régime à vide	12000 t.p.m.
Largeur de coupe max.	82 mm
Prise de passe max.	4,0 mm
Profondeur max. feuillure	25 mm
Taux vibratoire	3,5 m/s <sup>2</sup>
Pression sonore	82 dB(A)
Dimensions (Lo x La x H)	290 x 168 x 176 mm
Poids sans câble	3,4 kg

EAN: 0088381642019

# Raboteuses

1100

## Rabot 82mm 950W

100



- La longue semelle de rabotage assure une finition précise et un guidage stable
- Feuillure réglable
- Excellent rapport poids / puissance



Accessoires standard:  
123062-2: calibre de réglage, 161046-2: guide parallèle, 181790-5: coffret métallique, 782209-3: clé à douille, D-07945: jeu de fers réversibles au carbure

Régime à vide	16000 t.p.m.
Largeur de coupe max.	82 mm
Prise de passe max.	3,0 mm
Profondeur max. feuillure	20 mm
Taux vibratoire	3 m/s <sup>2</sup>
Pression sonore	92 dB(A)
Dimensions (Lo x La x H)	415 x 125 x 140 mm
Poids sans câble	5,1 kg

EAN: 0088381000017

1911BJ

## Rabot 110mm 900W

106



- Rainure en V dans la semelle pour faciliter le chanfreinage
- Très grande vitesse de rotation procurant une finition irréprochable
- Largeur de lames de 110 mm
- Livré dans un MAKPAC, un coffret solide en ABS équipé d'un système de verrouillage permettant d'empiler plusieurs coffrets.



Accessoires standard:  
191455-1: guide parallèle, 782209-3: clé à douille, 793008-8: fers en acier rapide, 821550-0: coffret MAKPAC II, JPA122275: adaptateur de tuyau

Régime à vide	16000 t.p.m.
Largeur de coupe max.	110 mm
Prise de passe max.	2,0 mm
Taux vibratoire	3,5 m/s <sup>2</sup>
Pression sonore	88 dB(A)
Dimensions (Lo x La x H)	355 x 160 x 172 mm
Poids sans câble	4,3 kg

EAN: 0088381662468

1806B

## Rabot 170mm 1200W

153



- Largeur de coupe de 170 mm
- Centre de gravité très bas pour un travail précis et confortable
- Très grande vitesse de rotation procurant une finition irréprochable



Accessoires standard:  
122397-8: adaptateur pour aspiration poussières, 123006-2: dispositif d'affûtage, 762001-3: triangle de réglage, 783202-0: Clé allen 4x70mm, 793186-4: fers en acier rapide, D-63666: fers de rabotage en HSS

Régime à vide	18000 t.p.m.
Largeur de coupe max.	170 mm
Prise de passe max.	2,0 mm
Taux vibratoire	2,5 m/s <sup>2</sup>
Pression sonore	92 dB(A)
Dimensions (Lo x La x H)	529 x 240 x 150 mm
Poids sans câble	9,0 kg

EAN: 0088381003957

KP312S

## Rabot 312mm 2200W

203



- Démarrage progressif
- Largeur de lames de 312 mm
- Éjection optimale des copeaux.
- Le pied escamotable permet de déposer la machine sans que les fers ne touchent la pièce de travail.



Accessoires standard:  
193733-5: adaptateur pour aspiration de poussières, 410300-4: joint 70, 762001-3: triangle de réglage, B-02870: jeu de fers en acier rapide

Régime à vide	12000 t.p.m.
Largeur de coupe max.	312 mm
Prise de passe max.	3,5 mm
Taux vibratoire	2,5 m/s <sup>2</sup>
Pression sonore	92 dB(A)
Dimensions (Lo x La x H)	551 x 391 x 219 mm
Poids sans câble	18,4 kg

EAN: 0088381048132

2012NB

## Rabot de chantier 1650W

153



- Rabot d'épaisseur léger et compact, idéal pour le chantier, la camionnette d'agencement ou l'atelier artisanal.
- Qualité de finition excellente grâce à la vitesse de rotation élevée de l'arbre à fers.
- Système anti-talonnage Interna-lock: le déplacement sans jeu de la tête de rabotage évite les encoches typiques en entrée et en sortie de la pièce.
- Entraînement puissant par rouleaux entraîneurs caoutchoutés ne laissant aucune empreinte sur la pièce.
- Le palpeur intégré indique la prise de passe réelle.



Accessoires standard:  
193036-7: adaptateur pour aspiration poussières, 783208-8: clé à six pans 2,5x60mm, 793346-8: jeu de fers en acier rapide

Régime à vide	8500 t.p.m.
Largeur de coupe max.	304 mm
Hauteur de passage max.	155 mm
Prise de passe max.	3,0 mm
Pression sonore	75 dB(A)
Dimensions (Lo x La x H)	483 x 771 x 401 mm
Poids sans câble	28,1 kg

EAN: 0088381032858

COMBOPACKS

PERÇAGE ET  
VISSAGEFORAGE ET  
BURINAGEMEULAGE ET  
PONÇAGE

COUPER

SCIER

RABOTAGE ET  
DEFONÇAGECLOUER ET  
AGRAFER

MESURER

ASPIRATION

DIVERS

JARDINAGE

# Défonceuses

## DRT50ZJ



### Défonceuse/affleureuse 18V

- Livré sans accus ni chargeur. Ceci vous permet d'agrandir votre parc de machines Makita de manière économique.
- Vitesse réglable, démarrage progressif et régulateur électronique gardant la vitesse constante sous charge, permettant un usinage confortable, efficace et propre avec de divers diamètres de fraise et dans toutes les espèces de bois ou de panneaux.
- La combinaison avec l'embase ronde crée une affleureuse mince et très maniable avec un poids d'à peine 1,8kg et un diamètre de prise de 74mm seulement, idéale pour tous les travaux légers de profilage aux chants.



Accessoires standard:

122965-7: guide parallèle, 195559-1: adaptateur pour aspiration poussières, 196612-6: embase ronde, 343577-5: bague de copiage, 763618-5: pince de serrage 8mm, 781039-9: clé plate 13mm, 781043-8: clé plate 22mm, 821552-6: coffret MAKPAC IV...

Accus compris	0
Régime à vide	10000 - 30000 t.p.m.
Profondeur de plongée	0 - 35 mm
Ø pince - fournie(s)	6, 8 mm
Ø pince - portée	6-8 mm
Dimensions (Lo x La x H)	134 x 89 x 226 mm
Poids net	1,8 kg

EAN: 0088381846110

## DRT50ZJX3



### Défonceuse/affleureuse 18V

- Livré sans accus ni chargeur. Ceci vous permet d'agrandir votre parc de machines Makita de manière économique.
- Vitesse réglable, démarrage progressif et régulateur électronique gardant la vitesse constante sous charge, permettant un usinage confortable, efficace et propre avec de divers diamètres de fraise et dans toutes les espèces de bois ou de panneaux.
- La combinaison avec l'embase ronde crée une affleureuse mince et très maniable avec un poids d'à peine 1,8kg et un diamètre de prise de 74mm seulement, idéale pour tous les travaux légers de profilage aux chants.



Accessoires standard:

122965-7: guide parallèle, 153489-2: poignée latérale, 194733-8: adaptateur pour aspiration poussières, 195559-1: adaptateur pour aspiration poussières, 195561-4: embase inclinable, 195562-2: embase de fraisage déportée, 195563-0: embase plongeante...

Accus compris	0
Régime à vide	10000 - 30000 t.p.m.
Profondeur de plongée	0 - 35 mm
Ø pince - fournie(s)	6, 8 mm
Ø pince - portée	6-8 mm
Dimensions (Lo x La x H)	134 x 89 x 226 mm
Poids net	1,8 kg

EAN: 0088381846134

## DRT50RTJX3



### Défonceuse/affleureuse 18V

- Moteur sans charbons à pilotage électronique assurant un rendement moteur hors pair et réduisant fortement l'échauffement.
- Vitesse réglable, démarrage progressif et régulateur électronique gardant la vitesse constante sous charge, permettant un usinage confortable, efficace et propre avec de divers diamètres de fraise et dans toutes les espèces de bois ou de panneaux.
- La combinaison avec l'embase ronde crée une affleureuse mince et très maniable avec un poids d'à peine 1,8kg et un diamètre de prise de 74mm seulement, idéale pour tous les travaux légers de profilage aux chants.



Accessoires standard:

122965-7: guide parallèle, 153489-2: poignée latérale, 194733-8: adaptateur pour aspiration poussières, 195559-1: adaptateur pour aspiration poussières, 195561-4: embase inclinable, 195562-2: embase de fraisage déportée, 195563-0: embase plongeante...

Accus compris	2 x 5,0Ah
Régime à vide	10000 - 30000 t.p.m.
Profondeur de plongée	0 - 35 mm
Ø pince - fournie(s)	6, 8 mm
Ø pince - portée	6-8 mm
Dimensions (Lo x La x H)	134 x 89 x 226 mm
Poids net	1,8 kg

EAN: 0088381846219

## RT0700CX3J



### Affleureuse-défonceuse 710W

- Combinaison d'un moteur compact mais puissant, quatre embases différentes et des pièces diverses interchangeables assurant une configuration optimale de la machine pour toutes les opérations, du profilage de chants au montage de ferrures.
- Vitesse réglable, démarrage progressif et régulateur électronique gardant la vitesse constante sous charge, permettant un usinage confortable, efficace et propre avec de divers diamètres de fraise et dans toutes les espèces de bois ou de panneaux.



Accessoires standard:

122703-7: guide à affleurer, 122965-7: guide parallèle, 153489-2: poignée latérale, 194733-8: adaptateur pour aspiration poussières, 195559-1: adaptateur pour aspiration poussières, 195561-4: embase inclinable, 195562-2: embase de fraisage déportée, 195563-0: embase plongeante.

Régime à vide	10000 - 30000 t.p.m.
Profondeur de plongée	0 - 35 mm
Ø pince - fournie(s)	6, 8 mm
Ø pince - portée	6-8 mm
Dimensions (Lo x La x H)	89 x 89 x 200 mm
Poids sans câble	1,8 kg

EAN: 0088381642200

## RP0900J



### Défonceuse 900W

- Défonceuse légère et économique pour les usinages décoratifs, l'encastrement de ferrures simples etc.
- Verrouillage aisé de la profondeur de plongée sans lâcher les poignées.
- Butée revolver très accessible à 3 positions ajustables réglant la profondeur de la plongée.
- Poignées revêtues de caoutchouc.
- Livrée en standard avec pinces de serrage 6 et 8mm; une pince 1/4" est disponible en option.



Accessoires standard:

164834-6: guide parallèle, 194733-8: adaptateur pour aspiration poussières, 763618-5: pince de serrage 8mm, 781006-4: clé plate 13mm, 781011-1: clé plate 22mm, 821550-0: coffret MAKPAC II

Régime à vide	27000 t.p.m.
Profondeur de plongée	0 - 35 mm
Ø pince - fournie(s)	8 mm
Ø pince - portée	6-8 mm
Interrupteur de sécurité	✓
Dimensions (Lo x La x H)	110 x 256 x 217 mm
Poids sans câble	2,7 kg

EAN: 0088381641319

# Défonceuses

RP0910J



Défonceuse 900W

303

- Défonceuse légère mais très précise pour les usinages décoratifs, l'encastrement de ferrures etc.
- Butée de profondeur micrométrique à position zéro ajustable et déverrouillage rapide pour accélérer la mise à profondeur grossière.
- Molette de réglage séparée pour la profondeur de profilage.
- Aspiration des copeaux intégrée dans la semelle permettant de raccorder le tuyau d'aspiration en haut de la machine sans gêner le travail.



Accessoires standard:

122609-9: adaptateur pour aspiration poussières, 122615-4: adaptateur pour aspiration poussières, 164834-6: guide parallèle, 193178-7: pince de serrage 8 mm set avec écrou, 193332-3: bague de copiage, 781008-0: clé plate 17mm, 781213-9: clé plate 8mm, 821550-0: coffret MAKPAC II

Régime à vide	27000 t.p.m.
Profondeur de plongée	0 - 57 mm
Ø pince - fournie(s)	8 mm
Ø pince - portée	6-8 mm
Dimensions (Lo x La x H)	110 x 150 x 260 mm
Poids sans câble	3,3 kg

EAN: 0088381641913

RP110CJ



Défonceuse 1100W

303

- Défonceuse à variateur, maintien du régime et démarrage progressif permettant un usinage confortable, efficace et propre avec de divers diamètres de fraise et dans toutes les espèces de bois ou de panneaux.
- Butée revolver à 3 positions ajustables pour la profondeur de la plongée.
- Butée de profondeur micrométrique à position zéro ajustable et déverrouillage rapide pour accélérer la mise à profondeur grossière.



Accessoires standard:

122609-9: adaptateur pour aspiration poussières, 122615-4: adaptateur pour aspiration poussières, 164834-6: guide parallèle, 193178-7: pince de serrage 8 mm set avec écrou, 193332-3: bague de copiage, 781008-0: clé plate 17mm, 781213-9: clé plate 8mm, 821550-0: coffret MAKPAC II

Régime à vide	8000 - 24000 t.p.m.
Profondeur de plongée	0 - 57 mm
Ø pince - fournie(s)	8 mm
Ø pince - portée	6-8 mm
Dimensions (Lo x La x H)	110 x 150 x 260 mm
Poids sans câble	3,4 kg

EAN: 0088381641937

RP1800FX1J



Défonceuse 1850W

203

- Défonceuse puissante et ergonomique avec un excellent rapport qualité/prix.
- La construction à roulement à billes linéaire garantit une précision et une souplesse de la plongée hors concurrence pendant la durée de vie entière de la machine.
- Butée de profondeur à réglage micrométrique sur toute la hauteur, avec position zéro ajustable et déverrouillage rapide pour accélérer la mise à profondeur grossière.
- Système d'emmanchement des bagues de copiage sans outils, facile et précis.



Accessoires standard:

122700-3: support de guide, 122850-4: adaptateur pour aspiration poussières, 123022-4: guide à contours, 158980-5: bouton 55 pour réglage de profondeur, 194935-6: guide parallèle avec réglage micrométrique, 344364-5: bague de copiage...

Régime à vide	22000 t.p.m.
Profondeur de plongée	0 - 70 mm
Ø pince - fournie(s)	12 mm
Dimensions (Lo x La x H)	155 x 294 x 312 mm
Poids sans câble	6,0 kg

EAN: 0088381652629

RP2300FCX1J



Défonceuse 2300W

203

- La défonceuse par excellence pour les gros diamètres et/ou les matériaux sensibles à la chaleur.
- Défonceuse très puissante à variateur, à maintien du régime et à démarrage progressif permettant un usinage efficace et propre avec de divers diamètres de fraise et dans toutes les espèces de bois ou de panneaux.
- La construction à roulement à billes linéaire garantit une précision et une souplesse de la plongée hors concurrence pendant la durée de vie entière de la machine.



Accessoires standard:

122700-3: support de guide, 122850-4: adaptateur pour aspiration poussières, 123022-4: guide à contours, 158980-5: bouton 55 pour réglage de profondeur, 194935-6: guide parallèle avec réglage micrométrique, 344364-5: bague de copiage...

Régime à vide	9000 - 22000 t.p.m.
Profondeur de plongée	0 - 70 mm
Ø pince - fournie(s)	12 mm
Ø pince - portée	6-12 mm
Dimensions (Lo x La x H)	155 x 294 x 312 mm
Poids sans câble	6,1 kg

EAN: 0088381652896

3709



Affleureuse 530W

411

- Affleureuse compacte mais puissante, maniable à une seule main.
- Convient pour tous les travaux légers de profilage aux chants de la pièce et pour l'usinage de rainures parallèles au bords.
- Livrée en standard avec guide parallèle et guide de chantournage permettant de suivre des chants rectilignes ou courbés avec une fraise sans roulement intégré.
- Excellente visibilité de la pièce de travail grâce à l'embase et la semelle transparentes.
- Réglage rapide et précis de la profondeur d'usinage par molette de réglage à crémaillère.



Accessoires standard:

122703-7: guide à affleurer, 122704-5: guide parallèle, 194267-1: semelle transparente pour affleureuses, 343577-5: bague de copiage, 418647-0: défecteur de copeaux, 781003-0: clé plate 10mm, 781008-0: clé plate 17mm, D-09167: fraise à rainurer

Régime à vide	30000 t.p.m.
Ø pince - fournie(s)	6 mm
Dimensions (Lo x La x H)	82 x 90 x 199 mm
Poids sans câble	1,5 kg

EAN: 0088381067454

COMBOPACKS

PERÇAGE ET  
VISSAGEFORAGE ET  
BURINAGEMEULAGE ET  
PONÇAGE

COUPER

SCIER

RABOTAGE ET  
DÉFONÇAGECLOUER ET  
AGRAFER

MESURER

ASPIRATION

DIVERS

JARDINAGE

# Défonceuses

3710

Affleureuse 530W

411



- Affleureuse compacte mais puissante maniable à une seule main et munie d'une semelle inclinable.
- Convient pour tous les travaux légers de profilage aux chants de la pièce et pour l'usinage de rainures parallèles au bords.
- Inclinaison réglable permettant d'usiner des chanfreins sous n'importe quel angle avec une simple fraise droite.
- Livrée en standard avec guide parallèle et guide de chantournage permettant de suivre des chants rectilignes ou courbés avec une fraise sans roulement intégré.

Régime à vide	30000 t.p.m.
Inclinaison gauche	45 °
Ø pince - fournie(s)	6 mm
Dimensions (Lo x La x H)	102 x 122 x 302 mm
Poids sans câble	1,6 kg



Accessoires standard:  
122703-7: guide à affleurer, 122704-5: guide parallèle, 194269-7: semelle inclinable pour affleureuses, 343577-5: bague de copiage, 781003-0: clé plate 10mm, 781008-0: clé plate 17mm, D-09167: fraise à rainurer

EAN: 0088381067461

DPJ180ZJ

Lamelleuse 18V

430



- Fraiseuse à batteries pour l'usinage d'entailles pour "biscuits", idéale pour la réalisation rapide et simple d'assemblages d'équerre, en T ou d'onglet à fixation invisible.
- Butée d'équerre à réglage à crémaillère pour une adaptation rapide et précise à l'épaisseur des pièces à joindre lors de l'assemblage de pièces d'épaisseur différente.
- Distance standard de 10mm entre le centre de la rainure et la semelle ou la butée, permettant l'assemblage des matériaux aux épaisseurs les plus courants (18-22mm) sans le moindre réglage.



Accessoires standard:  
123149-0: guide d'équerre amovible, 123150-5: sac à poussière, 224280-6: flasque intérieure, 224505-8: écrou de serrage, 415252-4: adaptateur pour aspiration poussières, 415579-2: plaque intercalaire à onglets, 782401-1: cle à ergots, 821551-8: coffret MAKPAC III...

Accus compris	0
Régime à vide	6500 t.p.m.
Profondeur de plongée	20 mm
Ø lame	100 mm
Ø Alésage	22 mm
Taux vibratoire	≤2,5 m/s <sup>2</sup>
Pression sonore	74 dB(A)
Dimensions (Lo x La x H)	351 x 139 x 149 mm
Poids avec accu	3,1 kg

EAN: 0088381673181

DPJ180RTJ

Lamelleuse 18V

430



- Fraiseuse à batteries pour l'usinage d'entailles pour "biscuits", idéale pour la réalisation rapide et simple d'assemblages d'équerre, en T ou d'onglet à fixation invisible.
- Butée d'équerre à réglage à crémaillère pour une adaptation rapide et précise à l'épaisseur des pièces à joindre lors de l'assemblage de pièces d'épaisseur différente.
- Distance standard de 10mm entre le centre de la rainure et la semelle ou la butée, permettant l'assemblage des matériaux aux épaisseurs les plus courants (18-22mm) sans le moindre réglage.



Accessoires standard:  
123149-0: guide d'équerre amovible, 123150-5: sac à poussière, 195584-2: chargeur rapide DC18RC, 224280-6: flasque intérieure, 224505-8: écrou de serrage, 415252-4: adaptateur pour aspiration poussières, 415579-2: plaque intercalaire à onglets, 782401-1: cle à ergots.

Accus compris	2 x 5,0Ah
Régime à vide	6500 t.p.m.
Profondeur de plongée	20 mm
Ø lame	100 mm
Ø Alésage	22 mm
Taux vibratoire	≤2,5 m/s <sup>2</sup>
Pression sonore	74 dB(A)
Dimensions (Lo x La x H)	351 x 139 x 149 mm
Poids avec accu	3,1 kg

EAN: 0088381813990

PJ7000J

Lamelleuse 700W

459



- Fraiseuse pour l'usinage d'entailles pour "biscuits", idéale pour la réalisation rapide et simple d'assemblages d'équerre, en T ou d'onglet à fixation invisible.
- Butée d'équerre à réglage à crémaillère pour une adaptation rapide et précise à l'épaisseur des pièces à joindre lors de l'assemblage de pièces d'épaisseur différente.
- Semelle inclinable à levier de verrouillage rapide et arrêts automatiques à 0°, 45° et 90°.



Accessoires standard:  
123149-0: guide d'équerre amovible, 123150-5: sac à poussière, 224280-6: flasque intérieure, 224505-8: écrou de serrage, 415252-4: adaptateur pour aspiration poussières, 415579-2: plaque intercalaire à onglets, 782401-1: cle à ergots, 821551-8: coffret MAKPAC III...

Régime à vide	11000 t.p.m.
Profondeur de plongée	20 mm
Ø lame	100 mm
Ø Alésage	22 mm
Taux vibratoire	≤2,5 m/s <sup>2</sup>
Pression sonore	86 dB(A)
Dimensions (Lo x La x H)	302 x 139 x 145 mm
Poids sans câble	2,5 kg

EAN: 0088381642071

CA5000XJ

Fraiseuse pour plaques 1300 W

303



- Fraiseuse plaques aluminium pour utilisation avec rail de guidage, idéal pour faire le fraisage des plaques composites en aluminium.
- Livré avec lame de 90° en forme V.
- Butée revolver avec accessibilité excellente à 3 positions ajustables réglant la profondeur de la plongée.
- Peut aussi être utilisé comme scie plongeante en enlevant la sécurité et remplacer la lame par un exemplaire de 165mm.
- Position d'incision pour des coupes sans éclats dans les panneaux stratifiés.



Accessoires standard:  
B-48832: fraise à rainurer en V 90°

Régime à vide	2200 - 6400 t.p.m.
Profondeur de coupe max.	11 mm
Ø Alésage	20 mm
Taux vibratoire	2,5 m/s <sup>2</sup>
Pression sonore	82 dB(A)
Dimensions (Lo x La x H)	346 x 250 x 250 mm
Poids sans câble	5,1 kg

EAN: 0088381699846

# Défonceuses

7104L

Mortaiseuse à chaîne 1140W

153 

- Mortaiseuse robuste et puissante, mais bien portable pour la réalisation rapide de mortaises de 15cm de profondeur dans toutes les espèces de bois.
- Idéale pour la réalisation d'assemblages rustiques de grande section, par exemple dans la construction de chalets, car-ports, charpentes traditionnelles etc.
- Guide-chaîne inclinable permettant d'exécuter jusqu'à six plongées chevauchantes sans déplacer la machine, pour des mortaises allant de 17x54mm à 30x130mm.

Régime à vide	3200 t.p.m.
Vitesse de chaîne à vide	5,0 m/s
Profondeur de plongée	155 mm
Largeur de mortaise	16,5 - 30 mm
Longueur de mortaise	54 - 130 mm
Dimensions (Lo x La x H)	512 x 298 x 513 mm
Poids sans câble	17,3 kg

Accessoires standard:

133571-3: guide pour mortaiseuse, 182229-1: flacon d'huile 30cc,  
221501-7: pignon pour mortaiseuse, 781204-0: clé plate 13-17mm,  
A-16570: chaîne pour mortaiseuse

EAN: 0088381006415

7104L-30

Mortaiseuse à chaîne 1140W

153 

- Mortaiseuse robuste et puissante, mais bien portable pour la réalisation rapide de mortaises de 15cm de profondeur dans toutes les espèces de bois.
- Idéale pour la réalisation d'assemblages rustiques de grande section, par exemple dans la construction de chalets, car-ports, charpentes traditionnelles etc.
- Guide-chaîne inclinable permettant d'exécuter jusqu'à six plongées chevauchantes sans déplacer la machine, pour des mortaises allant de 17x54mm à 30x130mm.

Régime à vide	3200 t.p.m.
Vitesse de chaîne à vide	5,0 m/s
Profondeur de plongée	155 mm
Largeur de mortaise	30 - 45 mm
Longueur de mortaise	54 - 130 mm
Dimensions (Lo x La x H)	512 x 298 x 513 mm
Poids sans câble	17,3 kg

Accessoires standard:

122235-4: guide pour mortaiseuse, 221502-5: pignon pour mortaiseuse,  
781204-0: clé plate 13-17mm, A-16617: chaîne pour mortaiseuse

EAN: 3240890389091



COMBOPACKS

PERÇAGE ET  
VISSAGEFORAGE ET  
BURINAGEMEULAGE ET  
PONÇAGE

COUPER

SCIER

RABOTAGE ET  
DÉFONÇAGECLOUER ET  
AGRAFER

MESURER

ASPIRATION

DIVERS

JARDINAGE





## L'aspirateur intelligent de Makita

fournit le nettoyage professionnel des bureaux, des  
entrepôts ou des magasins.



# CLOUER ET AGRAFER

-  Depth Adjusting
-  Sequential ou clouage en bondissant
-  Sequential
-  Clous assemblés par fil
-  Clous en bande
-  Silent Sheet
-  Inlet Filter
-  Auto Firing Stop
-  Avec éclairage
-  Coffret



# Cloueuses et agrafeuses

DST112ZJ

Agrafeuse 10mm 18V



- Agrafeuse à batteries à mécanisme de frappe à ressort très puissant permettant d'enfoncer des agrafes dans tous supports courants.
- Autonomie impressionnante: une seule charge de batterie (3,0Ah) permet d'enfoncer jusqu'à 6000 agrafes.
- Sécurité de contact permettant le tir séquentiel aussi bien que l'agrafage en bondissant.



Accessoires standard:  
195246-2: lunettes de sécurité, 346449-3: clip de ceinture, 821550-0: coffret MAKPAC II

Accus compris	0
Section de l'agrafe	0,5 x 0,7 mm
Largeur d'agrafe	10 mm
Longueur des agrafes	7-10 mm
Capacité du magasin	150 pièces
Taux vibratoire	4 m/s <sup>2</sup>
Pression sonore	79 dB(A)
Dimensions (Lo x La x H)	235 x 79 x 170 mm
Poids net	1.3 kg

EAN: 0088381817851

18V LXT XPT

DST112RTJ

Agrafeuse 10mm 18V



- Agrafeuse à batteries à mécanisme de frappe à ressort très puissant permettant d'enfoncer des agrafes dans tous supports courants.
- Autonomie impressionnante: une seule charge de batterie (3,0Ah) permet d'enfoncer jusqu'à 6000 agrafes.
- Sécurité de contact permettant le tir séquentiel aussi bien que l'agrafage en bondissant.
- Equipé d'un mécanisme de déclenchement antisaccatif.



Accessoires standard:  
195246-2: lunettes de sécurité, 195584-2: chargeur rapide DC18RC, 346449-3: clip de ceinture, 450128-8: protection accu, 821550-0: coffret MAKPAC II

Accus compris	2 x 5,0Ah
Section de l'agrafe	0,5 x 0,7 mm
Largeur d'agrafe	10 mm
Longueur des agrafes	7-10 mm
Capacité du magasin	150 pièces
Taux vibratoire	4 m/s <sup>2</sup>
Pression sonore	79 dB(A)
Dimensions (Lo x La x H)	235 x 79 x 170 mm
Poids net	1.3 kg

EAN: 0088381825689

18V LXT XPT

DST221ZJ

Agrafeuse 10.5mm 18V



- Agrafeuse à batteries à mécanisme de frappe à ressort très puissant permettant d'enfoncer des agrafes dans tous supports courants.
- Convient pour les agrafes 10mm courantes (Arrow type T50, Rapid type 140).
- Autonomie impressionnante: une seule charge de batterie (3,0Ah) permet d'enfoncer jusqu'à 3500 agrafes.
- Pied réglable permet d'ajuster la profondeur d'enfoncement en 4 positions afin de noyer les agrafes ou bien de laisser intact des papiers d'isolation etc.



Accessoires standard:  
195246-2: lunettes de sécurité, 324705-1: clip de ceinture, 346317-0: clip de ceinture, 346449-3: clip de ceinture, 450128-8: protection accu, 821550-0: coffret MAKPAC II

Accus compris	0
Section de l'agrafe	0,6 x 1,2 mm
Largeur d'agrafe	10,5 mm
Longueur des agrafes	10-22 mm
Capacité du magasin	98 pièces
Taux vibratoire	4 m/s <sup>2</sup>
Pression sonore	79 dB(A)
Dimensions (Lo x La x H)	251 x 91 x 212 mm
Poids net	1.8 kg

EAN: 0088381678254

18V LXT

DST221RTJ

Agrafeuse 10.5mm 18V



- Agrafeuse à batteries à mécanisme de frappe à ressort très puissant permettant d'enfoncer des agrafes dans tous supports courants.
- Convient pour les agrafes 10mm courantes (Arrow type T50, Rapid type 140).
- Pied réglable permet d'ajuster la profondeur d'enfoncement en 4 positions afin de noyer les agrafes ou bien de laisser intact des papiers d'isolation etc.
- Sécurité de contact permettant le tir séquentiel aussi bien que l'agrafage en bondissant.



Accessoires standard:  
195246-2: lunettes de sécurité, 195584-2: chargeur rapide DC18RC, 324705-1: clip de ceinture, 346317-0: clip de ceinture, 346449-3: clip de ceinture, 450128-8: protection accu, 821550-0: coffret MAKPAC II

Accus compris	2 x 5,0Ah
Section de l'agrafe	0,6 x 1,2 mm
Largeur d'agrafe	10,5 mm
Longueur des agrafes	10-22 mm
Capacité du magasin	98 pièces
Taux vibratoire	4 m/s <sup>2</sup>
Pression sonore	79 dB(A)
Dimensions (Lo x La x H)	251 x 91 x 212 mm
Poids net	2,1 kg

EAN: 0088381816649

18V LXT

DPT353ZJ

Cloueur de finition 35mm 18V



- Cloueur à batteries pour l'enfoncement de « pins » très fins de 0.6 mm, offrant une fixation presque invisible sans risque de fendre le bois.
- Idéale pour l'assemblage d'encadrements et pour la fixation de moulures fines et détails décoratifs lors de l'aménagement intérieur et de la fabrication de meubles.
- Autonomie impressionnante: une seule charge de batterie (3,0Ah) permet d'enfoncer jusqu'à 3500 pointes.
- Nez ultra mince permettant de poser des pointes dans des rainures très étroites, par exemple pour la fixation invisible de frisettes fines.



Accessoires standard:  
346449-3: clip de ceinture, 424955-9: palpeur (2x), 783201-2: Clé allen 3x60mm, 821550-0: coffret MAKPAC II

Accus compris	0
Calibre du fixant	23 Ga
Section du clou	0,6 mm
Longueur des clous	15-35 mm
Angle du magasin	0 °
Capacité du magasin	120 pièces
Dimensions (Lo x La x H)	257 x 79 x 226 mm
Poids net	2,0 kg

EAN: 0088381835381

18V LXT

# Cloueuses et agrafeuses

## DPT353RTJ



18V LXT

### Cloueur de finition 35mm 18V

- Cloueuse à batteries pour l'enfoncement de « pins » très fins de 0,6 mm, offrant une fixation presque invisible sans risque de fendre le bois.
- Idéale pour l'assemblage d'encadrements et pour la fixation de moulures fines et détails décoratifs lors de l'aménagement intérieur et de la fabrication de meubles.
- Autonomie impressionnante: une seule charge de batterie (3,0Ah) permet d'enfoncer jusqu'à 3500 pointes.
- Nez ultra mince permettant de poser des pointes dans des rainures très étroites, par exemple pour la fixation invisible de frisettes fines.



Accessoires standard:  
195584-2: chargeur rapide DC18RC, 346449-3: clip de ceinture,  
424955-9: palpeur (2x), 450128-8: protection accu, 783201-2: Clé allen 3x60mm, 821550-0: coffret MAKPAC II

Accus compris	2 x 5,0Ah
Calibre du fixant	23 Ga
Section du clou	0,6 mm
Longueur des clous	15-35 mm
Angle du magasin	0 °
Capacité du magasin	120 pièces
Dimensions (Lo x La x H)	257 x 79 x 226 mm
Poids net	2,0 kg

EAN: 0088381835473

## DFN350ZJ



18V LXT XPT

### Cloueur à minibrads 35mm 18V

- Cloueur sur accu pour l'enfoncement de minibrads jusqu'à 35mm.
- Idéale pour la fixation de corniches, moulures, chambrants et lambris et pour d'autres travaux d'aménagement intérieur et de fabrication de meubles.
- Nez ultra mince permettant de poser des pointes dans des rainures très étroites, par exemple pour la fixation invisible de frisettes fines.
- Pour des applications en bois tendre
- Livré dans un MAKPAC, un coffret solide en ABS équipé d'un système de verrouillage permettant d'empiler plusieurs coffrets.



Accessoires standard:  
195246-2: lunettes de sécurité, 346317-0: clip de ceinture, 783201-2: Clé allen 3x60mm, 821550-0: coffret MAKPAC II

Accus compris	0
Calibre du fixant	18 Ga
Section du clou	1,02 mm
Longueur des clous	15-35 mm
Angle du magasin	0 °
Capacité du magasin	110 pièces
Dimensions (Lo x La x H)	240 x 79 x 228 mm
Poids net	2,1 kg

EAN: 0088381882767

## DFN350RTJ



18V LXT XPT

### Cloueur à minibrads 35mm 18V

- Cloueur sur accu pour l'enfoncement de minibrads jusqu'à 35mm.
- Idéale pour la fixation de corniches, moulures, chambrants et lambris et pour d'autres travaux d'aménagement intérieur et de fabrication de meubles.
- Nez ultra mince permettant de poser des pointes dans des rainures très étroites, par exemple pour la fixation invisible de frisettes fines.
- Pour des applications en bois tendre
- Livré dans un MAKPAC, un coffret solide en ABS équipé d'un système de verrouillage permettant d'empiler plusieurs coffrets.



Accessoires standard:  
195246-2: lunettes de sécurité, 195584-2: chargeur rapide DC18RC,  
197280-8: Batterie Li-ion BL1850B (2x), 346317-0: clip de ceinture,  
783201-2: Clé allen 3x60mm, 821550-0: coffret MAKPAC II

Accus compris	2 x 5,0Ah
Calibre du fixant	18 Ga
Section du clou	1,02 mm
Longueur des clous	15-35 mm
Angle du magasin	0 °
Capacité du magasin	110 pièces
Dimensions (Lo x La x H)	240 x 79 x 228 mm
Poids net	2,1 kg

EAN: 0088381882828

## DBN500ZJ



18V LXT

### Cloueur à minibrads 50mm 18V

- Cloueur sur accu pour l'enfoncement de minibrads jusqu'à 50mm.
- Pour des applications en bois tendre
- Idéale pour la fixation de corniches, moulures, chambrants et lambris et pour d'autres travaux d'aménagement intérieur et de fabrication de meubles.
- Livré sans accus ni chargeur. Ceci vous permet d'agrandir votre parc de machines Makita de manière économique.
- Livré dans un MAKPAC, un coffret solide en ABS équipé d'un système de verrouillage permettant d'empiler plusieurs coffrets.



Accessoires standard:  
346317-0: clip de ceinture, 424121-8: adaptateur de bec (2x), 783201-2: Clé allen 3x60mm, 821551-8: coffret MAKPAC III

Accus compris	0
Calibre du fixant	18 Ga
Section du clou	1,02 mm
Longueur des clous	15-50 mm
Angle du magasin	0 °
Capacité du magasin	110 pièces
Dimensions (Lo x La x H)	294 x 97 x 318 mm
Poids net	3,2 kg

EAN: 0088381669924

## DBN500RTJ



18V LXT

### Cloueur à minibrads 50mm 18V

- Cloueur sur accu pour l'enfoncement de minibrads jusqu'à 50mm.
- Pour des applications en bois tendre
- Idéale pour la fixation de corniches, moulures, chambrants et lambris et pour d'autres travaux d'aménagement intérieur et de fabrication de meubles.
- Livré dans un MAKPAC, un coffret solide en ABS équipé d'un système de verrouillage permettant d'empiler plusieurs coffrets.



Accessoires standard:  
195584-2: chargeur rapide DC18RC, 346317-0: clip de ceinture,  
424121-8: adaptateur de bec (2x), 450128-8: protection accu, 783201-2: Clé allen 3x60mm, 821551-8: coffret MAKPAC III

Accus compris	2 x 5,0Ah
Calibre du fixant	18 Ga
Section du clou	1,02 mm
Longueur des clous	15-50 mm
Angle du magasin	0 °
Capacité du magasin	110 pièces
Dimensions (Lo x La x H)	294 x 97 x 318 mm
Poids net	3,2 kg

EAN: 0088381816717

COMBOPACKS

PERÇAGE ET  
VISSAGEFORAGE ET  
BURINAGEMEULAGE ET  
PONÇAGE

COUPER

SCIER

RABOTAGE ET  
DEFONÇAGECLOUER ET  
AGRAFER

MESURER

ASPIRATION

DIVERS

JARDINAGE

## Clouieuses et agrafeuses

## DBN600ZJ



## Cloueur à brads 64mm 18V

- Cloueuse à batteries pour l'enfoncement des clous de finition ("brads") de 25-64 mm en longueur.
- Nez compacte permettant d'enfoncer des clous dans un coin.
- Deux modes de clouage: coup par coup (séquentiel) ou mode continu.
- Déblocage de clous sans outil.
- L'interrupteur de sécurité prévient les tirs intempestifs; son déblocage allume automatiquement l'éclairage de la pièce par led intégré.



Accessoires standard:  
346317-0: clip de ceinture, 424443-6: adaptateur de bec (2x), 821552-6: coffret MAKPAC IV

Accus compris	0
Calibre du fixant	16 Ga
Section du clou	1.29 mm
Longueur des clous	25-64 mm
Angle du magasin	0 °
Capacité du magasin	110 pièces
Dimensions (Lo x La x H)	296x 107 x 318 mm

18V LXT

## DBN600RTJ



## Cloueur à brads 64mm 18V

- Cloueuse à batteries pour l'enfoncement des clous de finition ("brads") de 25-64 mm en longueur.
- Nez compacte permettant d'enfoncer des clous dans un coin.
- Deux modes de clouage: coup par coup (séquentiel) ou mode continu.
- Déblocage de clous sans outil.
- L'interrupteur de sécurité prévient les tirs intempestifs; son déblocage allume automatiquement l'éclairage de la pièce par led intégré.



Accessoires standard:  
195584-2: chargeur rapide DC18RC, 197280-8: Batterie Li-ion BL1850B (2x), 346317-0: clip de ceinture, 424443-6: adaptateur de bec (2x), 821552-6: coffret MAKPAC IV

Accus compris	2 x 5,0Ah
Calibre du fixant	16 Ga
Section du clou	1.29 mm
Longueur des clous	25-64 mm
Angle du magasin	0 °
Capacité du magasin	110 pièces
Dimensions (Lo x La x H)	296x 107 x 318 mm

18V LXT

## DST111ZJ



## Agrafeuse 10mm 14,4V

- Agrafeuse à batteries compacte et légère pour tous les travaux de finition et de tapisserie.
- L'absence d'un palpeur dans le nez permet de glisser la machine sur les tissus ou feuilles délicates sans les déchirer.
- Corps de machine caoutchouté évitant les rayures sur la pièce de travail quand on dépose l'agrafeuse.
- Gâchette à levier de sécurité et fenêtre sur le magasin d'agrafes évitant les tirs intempestifs et les tirs à vide.
- Livré dans un MAKPAC, un coffret solide en ABS équipé d'un système de verrouillage permettant d'empiler plusieurs coffrets.



Accessoires standard:  
195246-2: lunettes de sécurité, 821550-0: coffret MAKPAC II

Accus compris	0
Section de l'agrafe	0,5 x 0,7 mm
Largeur d'agrafe	10 mm
Longueur des agrafes	7 - 10 mm
Capacité du magasin	150 pièces
Taux vibratoire	<2,5 m/s <sup>2</sup>
Pression sonore	73 dB(A)
Dimensions (Lo x La x H)	235 x 79 x 159 mm
Poids net	1,0 kg

14.4V LXT XPT

## DST220RMJ



## Agrafeuse 10mm 14,4V

- Agrafeuse à batteries à mécanisme de frappe à ressort très puissant permettant d'enfoncer des agrafes dans tous supports courants.
- Convient pour les agrafes 10mm courantes (Arrow type T50, Rapid type 140).
- Pied réglable permet d'ajuster la profondeur d'enfoncement en 4 positions afin de noyer les agrafes ou bien de laisser intact des papiers d'isolation etc.
- Sécurité de contact permettant le tir séquentiel aussi bien que l'agrafage en bondissant.



Accessoires standard:  
195246-2: lunettes de sécurité, 195584-2: chargeur rapide DC18RC, 196388-5: Batterie Li-ion BL1440 (2x), 324705-1: clip de ceinture, 346317-0: clip de ceinture, 450128-8: protection accu, 821550-0: coffret MAKPAC II

Accus compris	2 x 4,0Ah
Section de l'agrafe	0,6 x 1,2 mm
Largeur d'agrafe	10 mm
Longueur des agrafes	10 - 22 mm
Capacité du magasin	98 pièces
Taux vibratoire	4 m/s <sup>2</sup>
Pression sonore	79 dB(A)
Dimensions (Lo x La x H)	247 x 91 x 212 mm
Poids net	2,2 kg

14.4V LXT

## ST113DZJ



## Agrafeuse 10mm CXT 10,8V

- Agrafeuse à batteries à mécanisme de frappe à ressort très puissant permettant d'enfoncer des agrafes dans tous supports courants.
- Sécurité de contact permettant le tir séquentiel aussi bien que l'agrafage en bondissant.
- Equipé d'un mécanisme de déclenchement antisaccatif.



Accessoires standard:  
195246-2: lunettes de sécurité, 346909-5: clip de ceinture

Accus compris	0
Section de l'agrafe	0,5 x 0,7 mm
Largeur d'agrafe	10 mm
Longueur des agrafes	7-10 mm
Capacité du magasin	150 pièces
Taux vibratoire	<2,5 m/s <sup>2</sup>
Pression sonore	75 dB(A)
Dimensions (Lo x La x H)	211 x 81 x 159 mm
Poids net	1,3 kg

10.8V CXT XPT

EAN: 0088381832083

# Cloueuses et agrafeuses

## ST113DSAJ



10.8V CXT XPT

### Agrafeuse 10mm CXT

- Agrafeuse à batteries à mécanisme de frappe à ressort très puissant permettant d'enfoncer des agrafes dans tous supports courants.
- Sécurité de contact permettant le tir séquentiel aussi bien que l'agrafage en bondissant.
- Equipé d'un mécanisme de déclenchement antisiccatif.



Accessoires standard:

195246-2: lunettes de sécurité, 197355-3: chargeur rapide DC10SA, 197394-3: accu CXT BL1020B (2x), 346909-5: clip de ceinture

Accus compris	2 x 2,0Ah
Section de l'agrafe	0,5 x 0,7 mm
Largeur d'agrafe	10 mm
Longueur des agrafes	7-10 mm
Capacité du magasin	150 pièces
Taux vibratoire	<2.5 m/s <sup>2</sup>
Pression sonore	75 dB(A)
Dimensions (Lo x La x H)	211 x 81 x 159 mm
Poids net	1,3 kg

EAN: 0088381832151

## ST113DSMJ



10.8V CXT XPT

### Agrafeuse 10mm CXT

- Agrafeuse à batteries à mécanisme de frappe à ressort très puissant permettant d'enfoncer des agrafes dans tous supports courants.
- Sécurité de contact permettant le tir séquentiel aussi bien que l'agrafage en bondissant.
- Equipé d'un mécanisme de déclenchement antisiccatif.



Accessoires standard:

195246-2: lunettes de sécurité, 197355-3: chargeur rapide DC10SA, 197402-0: Accu CXT BL1040B 10,8V (2x), 346909-5: clip de ceinture

Accus compris	2 x 4,0Ah
Section de l'agrafe	0,5 x 0,7 mm
Largeur d'agrafe	10 mm
Longueur des agrafes	7-10 mm
Capacité du magasin	150 pièces
Taux vibratoire	<2.5 m/s <sup>2</sup>
Pression sonore	75 dB(A)
Dimensions (Lo x La x H)	211 x 81 x 159 mm
Poids net	1,3 kg

EAN: 0088381832168

## PT354DZJ



10.8V CXT

### Cloueur de finition 35mm CXT

- Cloueuse à batteries pour l'enfoncement de « pins » très fins de 0,6 mm, offrant une fixation presque invisible sans risque de fendre le bois.
- Idéale pour l'assemblage d'encadrements et pour la fixation de moulures fines et détails décoratifs lors de l'aménagement intérieur et de la fabrication de meubles.
- Nez ultra mince permettant de poser des pointes dans des rainures très étroites, par exemple pour la fixation invisible de frisettes fines.



Accessoires standard:

195246-2: lunettes de sécurité, 346909-5: clip de ceinture, 424955-9: palpeur (2x), 783201-2: Clé allen 3x60mm, 821549-5: coffret MAKPAC I

Accus compris	0
Calibre du fixant	23 Ga
Section du clou	0,6 mm
Longueur des clous	15-35 mm
Angle du magasin	0 °
Capacité du magasin	120 pièces
Dimensions (Lo x La x H)	231 x 66 x 226 mm
Poids net	1,8 kg

EAN: 0088381839150

## PT354DSAJ



10.8V CXT

### Cloueur de finition 35mm CXT

- Cloueuse à batteries pour l'enfoncement de « pins » très fins de 0,6 mm, offrant une fixation presque invisible sans risque de fendre le bois.
- Idéale pour l'assemblage d'encadrements et pour la fixation de moulures fines et détails décoratifs lors de l'aménagement intérieur et de la fabrication de meubles.
- Nez ultra mince permettant de poser des pointes dans des rainures très étroites, par exemple pour la fixation invisible de frisettes fines.



Accessoires standard:

195246-2: lunettes de sécurité, 197355-3: chargeur rapide DC10SA, 197394-3: accu CXT BL1020B (2x), 346909-5: clip de ceinture, 424955-9: palpeur (2x), 456128-6: protection accu, 783201-2: Clé allen 3x60mm, 821549-5: coffret MAKPAC I

Accus compris	2 x 2,0Ah
Calibre du fixant	23 Ga
Section du clou	0,6 mm
Longueur des clous	15-35 mm
Angle du magasin	0 °
Capacité du magasin	120 pièces
Dimensions (Lo x La x H)	231 x 66 x 226 mm
Poids net	1,8 kg

EAN: 0088381839174

## PT354DSMJ



10.8V CXT

### Cloueur de finition 35mm CXT

- Cloueuse à batteries pour l'enfoncement de « pins » très fins de 0,6 mm, offrant une fixation presque invisible sans risque de fendre le bois.
- Idéale pour l'assemblage d'encadrements et pour la fixation de moulures fines et détails décoratifs lors de l'aménagement intérieur et de la fabrication de meubles.
- Nez ultra mince permettant de poser des pointes dans des rainures très étroites, par exemple pour la fixation invisible de frisettes fines.



Accessoires standard:

195246-2: lunettes de sécurité, 197355-3: chargeur rapide DC10SA, 197402-0: Accu CXT BL1040B 10,8V (2x), 346909-5: clip de ceinture, 424955-9: palpeur (2x), 783201-2: Clé allen 3x60mm, 821549-5: coffret MAKPAC I

Accus compris	2 x 4,0Ah
Calibre du fixant	23 Ga
Section du clou	0,6 mm
Longueur des clous	15-35 mm
Angle du magasin	0 °
Capacité du magasin	120 pièces
Dimensions (Lo x La x H)	231 x 66 x 226 mm
Poids net	1,8 kg

EAN: 0088381839198

COMBOPACKS

PERÇAGE ET  
VISSAGE

FORAGE ET  
BURINAGE

MEULAGE ET  
PONÇAGE

COUPER

SCIER

RABOTAGE ET  
DEFONÇAGE

CLouer ET  
AGRAFER

MESURER

ASPIRATION

DIVERS

JARDINAGE

# Cloueuses et agrafeuses

## GN900SE



### Cloueur à gaz pour clous de construction

- Cloueur à gaz enfonçant des clous jusqu'à 3.3x90mm, idéal pour les constructions lourdes où la mobilité est d'une importance primordiale, telles que les ossatures en bois et la charpente.
- Liberté de mouvement illimitée et travail en hauteur aisé grâce à l'absence d'un tuyau d'air comprimé.
- Nez cranté évitant tout dérapage et assurant un clouage sûr, même sous des angles d'enfoncement faibles lors du clouage de l'intérieur d'assemblages angulaires.
- Témoin led tricolore indiquant la capacité de batterie et offrant un diagnostic encodé en cas de faille dans le circuit.



Accessoires standard:  
194588-1: Chargeur DC10WA, 195246-2: lunettes de sécurité, 198000-3: Accu Li-ion BL0715, 783230-5: clé à six pans, 824875-1: coffret synthétique

7.2V

Accus compris	2 x 1,0Ah
Section du clou	2,9 - 3,3 mm
Longueur des clous	50 - 90 mm
Angle du magasin	34 °
Capacité du magasin	44 pièces
Dimensions (Lo x La x H)	321 x 108 x 368 mm
Poids net	3,3 kg

EAN: 0088381097543

## GF600SE



### Cloueur à gaz pour clous de finition

- Cloueuse à gaz enfonçant des clous de finition ("brads") de 15 à 64mm, idéale pour la fixation de corniches, moulures, chambrants et lambris et pour d'autres travaux d'aménagement intérieur.
- Molette permettant de régler facilement la profondeur d'enfoncement.
- Grande fenêtre sur le magasin de clous permettant de voir instantanément le nombre de clous restants; la longueur des clous chargés est visible de l'extérieur.
- La partie avant s'ouvre sans outils afin de résoudre facilement tout blocage éventuel.



Accessoires standard:  
194320-3: chargeur DC07SA, 194355-4: Batterie Li-ion BL7010 (2x), 195246-2: lunettes de sécurité, 346488-3: adaptateur pour clous courts, 424443-6: adaptateur de bec (2x), 783201-2: Clé allen 3x60mm, 783202-0: Clé allen 4x70mm...

7.2V

Accus compris	2 x 1,0Ah
Calibre du fixant	16 Ga
Section du clou	1,6 mm
Longueur des clous	15 - 64 mm
Angle du magasin	0 °
Capacité du magasin	100 pièces
Dimensions (Lo x La x H)	305 x 90 x 266 mm
Poids net	2,2 kg

EAN: 0088381623582

## GN420CSE



### Cloueur à gaz pour béton

- Cloueur à gaz enfonçant des clous jusqu'à 3.0x40mm, idéal pour les constructions lourdes où la mobilité est d'une importance primordiale, telles que les ossatures en bois et la charpente.
- Nez cranté évitant tout dérapage et assurant un clouage sûr, même sous des angles d'enfoncement faibles lors du clouage de l'intérieur d'assemblages angulaires.
- Suspension automatique du tir quand le chargeur est presque vide, évitant les erreurs d'assemblage et prolongeant la durée de vie du percuteur et de l'amortisseur.
- La profondeur d'enfoncement se règle en cinq positions.



Accessoires standard:  
194588-1: Chargeur DC10WA, 195246-2: lunettes de sécurité, 198000-3: Accu Li-ion BL0715, 783230-5: clé à six pans, 821512-8: coffret de transport synthétique

7.2V

Accus compris	2 x 1,0Ah
Section du clou	2,6-3,0 mm
Longueur des clous	15 - 40 mm
Angle du magasin	0 °
Capacité du magasin	20 pièces
Dimensions (Lo x La x H)	315 x 108 x 390 mm
Poids net	3,5 kg

EAN: 0088381635851

## AF500HP



### Cloueur de finition High Pressure 50mm

- Cloueuse de finition enfonçant des pins de 0.6mm jusqu'à 55mm de long, extrêmement mince et légère grâce au mécanisme de frappe haute pression.
- Idéale pour l'assemblage d'encadrements et pour la fixation de moulures fines et détails décoratifs lors de l'aménagement intérieur et de la finition de meubles.
- Nez ultra mince permettant de poser des pointes dans des rainures très étroites, par exemple pour la fixation invisible de frisettes fines.
- Molette permettant de régler facilement la profondeur d'enfoncement à 0.25mm près.



Accessoires standard:  
194381-3: flacon d'huile 30cc pour machines à air haute pression, 195246-2: lunettes de sécurité, 450626-2: adaptateur de bec, 452213-3: clip de ceinture, 783201-2: Clé allen 3x60mm, 824858-1: coffret de transport synthétique, F-31825: pins 23ga

22 BAR

Pression d'air	10-23 bar
Calibre du fixant	23 Ga
Section du clou	0,6 mm
Longueur des clous	15-50 mm
Angle du magasin	0 °
Dimensions (Lo x La x H)	228 x 61 x 207 mm
Poids net	1,1 kg

EAN: 0088381092876

## AF505N



### Cloueuse de finition pneumatique 50mm

- Cloueuse de finition légère et solide en alliage moulé sous pression.
- Idéale pour la fixation de corniches, moulures, chambrants et lambris et pour d'autres travaux d'aménagement intérieur et de fabrication de meubles.
- Profondeur d'enfoncement réglable sans outils.
- La partie avant s'ouvre sans outils afin de résoudre facilement tout blocage éventuel.
- Fenêtre sur le magasin de clous pour éviter le tir à vide.



Accessoires standard:  
181434-7: flacon d'huile 30cc, 195246-2: lunettes de sécurité, HY0000090: coffret synthétique

Calibre du fixant	18 Ga
Section du clou	1,02 mm
Longueur des clous	15-50 mm
Capacité du magasin	100 pièces
Pression d'air	4,2-8 bar
Dimensions (Lo x La x H)	260 x 64 x 237 mm
Poids net	1,4 kg

EAN: 0088381680806

# Cloueuses et agrafeuses

AF506



## Cloueuse de finition pneumatique 50mm

- Cloueuse de finition légère et solide en alliage moulé sous pression.
- Idéale pour la fixation de corniches, moulures, chambrants et lambris et pour d'autres travaux d'aménagement intérieur et de fabrication de meubles.
- Profondeur d'enfoncement réglable sans outils.
- La partie avant s'ouvre sans outils afin de résoudre facilement tout blocage éventuel.

Calibre du fixant	18 Ga
Section du clou	1,2 mm
Longueur des clous	15-50 mm
Capacité du magasin	100 pièces
Pression d'air	4,8-8,3 bar
Dimensions (Lo x La x H)	250 x 70 x 256 mm
Poids net	1,3 kg



Accessoires standard:  
181434-7: flacon d'huile 30cc, HY00000090: coffret synthétique

EAN: 0088381870733

AN454



## Cloueur à rouleaux pneumatique 40 mm

- Cloueur pour des clous en bobine de fil (clous pour toiture). A corps coulé, léger et solide.
- Commutateur de sécurité permettant d'empêcher le tir ou de sélectionner le mode de tir séquentiel ou de clouage en bondissant.
- Profondeur d'enfoncement réglable par molette.
- Suspension automatique du tir quand le magasin à clous est vide, évitant les erreurs d'assemblage et prolongeant la durée de vie du perceur et de l'amortisseur.
- Chargement facile des clous, sans devoir bloquer le magasin en position ouverte.

Section du clou	3,05 mm
Longueur des clous	19-45 mm
Inclinaison clous en rouleau	16 °
Capacité du magasin	120 pièces
Pression d'air	4,9-8,3 bar
Dimensions (Lo x La x H)	256x1117x271 mm
Poids net	2,4 kg



Accessoires standard:  
783202-0: Clé allen 4x70mm

EAN: 0088381857109

AN510H



## Cloueur de construction et d'aménagement High Pressure 50mm

- Cloueur haute pression extrêmement léger et compact enfonçant des clous jusqu'à 2.1x50mm, idéal pour les constructions légères, les planchers, l'aménagement intérieur et l'assemblage de meubles.
- La conception compacte et l'emploi de magnésium pour le corps de machine rendent ce cloueur 30% plus léger que d'autres modèles de capacité comparable, ce qui améliore la maniabilité et augmente sensiblement le confort de travail.

Section du clou	1,6-2,1 mm
Longueur des clous	27-50 mm
Capacité du magasin	400 pièces
Dimensions (Lo x La x H)	260 x 136 x 255 mm
Poids net	1,3 kg



Accessoires standard:  
194381-3: flacon d'huile 30cc pour machines à air haute pression,  
195246-2: lunettes de sécurité, 421996-6: adaptateur de bec, 421997-4:  
adaptateur de bec pour finition de sol, 824793-3: coffret de transport synthétique

EAN: 0088381079747

AN711H



## Cloueur de construction High Pressure 75mm

- Cloueur de construction haute pression enfonçant des clous jusqu'à 3.8x75mm, idéal pour les constructions moyennes à lourdes telles que le bardage, les palettes etc.
- La conception compacte et l'emploi de magnésium pour le corps de machine rendent ce cloueur 30% plus léger que d'autres modèles de capacité comparable, ce qui augmente sensiblement le confort de travail dans des positions contraignantes.

Section du clou	2,5-3,8 mm
Longueur des clous	45-75 mm
Capacité du magasin	300 pièces
Dimensions (Lo x La x H)	293x146x288 mm
Poids net	2,1 kg
Inclinaison clous en rouleau	16 °



Accessoires standard:  
194381-3: flacon d'huile 30cc pour machines à air haute pression,  
195246-2: lunettes de sécurité, 424136-5: adaptateur de bec, 824792-5:  
coffret de transport synthétique

EAN: 0088381082495

22 BAR

AN620H



## Cloueur de construction High Pressure 65mm

- Cloueur de construction haute pression enfonçant des clous jusqu'à 3.3x65mm, idéal pour les constructions moyennes telles que les planchers, le bardage, les clôtures etc.
- La conception compacte et l'emploi de magnésium pour le corps de machine rendent ce cloueur 30% plus léger que d'autres modèles de capacité comparable, ce qui augmente sensiblement le confort de travail dans des positions contraignantes.

Section du clou	2,3-3,3 mm
Longueur des clous	40-65 mm
Capacité du magasin	300 pièces
Dimensions (Lo x La x H)	282 x 136 x 277 mm
Poids net	1,8 kg



Accessoires standard:  
194381-3: flacon d'huile 30cc pour machines à air haute pression,  
195246-2: lunettes de sécurité, 421984-3: adaptateur de bec, 824490-1:  
coffret de transport synthétique

EAN: 0088381077699

22 BAR

COMBOPACKS

PERÇAGE ET VISSAGE

FORAGE ET BURINAGE

MEULAGE ET PONÇAGE

COUPER

SCIER

RABOTAGE ET DEFONÇAGE

CLOUER ET AGRAFER

MESURER

ASPIRATION

DIVERS

JARDINAGE



# Cloueuses et agrafeuses

COMBOPACKS

PERÇAGE ET  
VISSAGEFORAGE ET  
BURINAGEMEULAGE ET  
PONÇAGE

COUPER

SCIER

RABOTAGE ET  
DEFOINÇAGECLOUER ET  
AGRAFER

MESURER

ASPIRATION

DIVERS

JARDINAGE

## AN911H



22 BAR

## Cloueur de construction High Pressure 90mm

- Cloueur de construction haute pression enfonçant des clous jusqu'à 3.8x90mm, idéal pour les constructions lourdes telles que les ossatures en bois, la charpente, les palettes etc.
- La conception compacte et l'emploi de magnésium pour le corps de machine rendent ce cloueur 30% plus léger que d'autres modèles de capacité comparable, ce qui augmente sensiblement le confort de travail dans des positions contraignantes.



Accessoires standard:  
194381-3: flacon d'huile 30cc pour machines à air haute pression,  
195246-2: lunettes de sécurité, 424136-5: adaptateur de bec, 824792-5:  
coffret de transport synthétique

Section du clou	2,5-3,8 mm
Longueur des clous	40-90 mm
Capacité du magasin	300 pièces
Dimensions (Lo x La x H)	293 x 125 x 315 mm
Poids net	2,3 kg
Inclinaison clous en rouleau	16 °

EAN: 0088381079761

## AN924



## Cloueur à charpente pneumatique 90 mm

- Commutateur de sécurité permettant d'empêcher le tir ou de sélectionner le mode de tir séquentiel ou de clouage en bondissant.
- Profondeur d'enfoncement réglable par molette.
- Suspension automatique du tir quand le magasin à clous est vide, évitant les erreurs d'assemblage et prolongeant la durée de vie du percuteur et de l'amortisseur.
- Nez cranté évitant tout dérapage et assurant un clouage sûr dans n'importe quelle position.
- Chargement facile des clous, sans devoir bloquer le magasin en position ouverte.



Accessoires standard:  
783203-8: clé allen 5x80mm

Section du clou	2,9-3,76 mm
Longueur des clous	50-90 mm
Angle du magasin	21 °
Capacité du magasin	73 pièces
Pression d'air	4,9-8,3 bar
Dimensions (Lo x La x H)	560 x 117 x 348 mm
Poids net	3,8 kg

EAN: 0088381857093

## AN943K



## Cloueur à charpente pneumatique 90mm

- Commutateur de sécurité permettant d'empêcher le tir ou de sélectionner le mode de tir séquentiel ou de clouage en bondissant.
- Profondeur d'enfoncement réglable par molette.
- Suspension automatique du tir quand le magasin à clous est vide, évitant les erreurs d'assemblage et prolongeant la durée de vie du percuteur et de l'amortisseur.
- Chargement facile des clous, sans devoir bloquer le magasin en position ouverte.
- Crochet solide permettant d'accrocher la machine aux lattes ou aux tubes d'échafaudage jusqu'à 44mm d'épaisseur.



Accessoires standard:  
181434-7: flacon d'huile 30cc, 195246-2: lunettes de sécurité, 421677-2:  
adaptateur de bec, 824841-8: coffret de transport synthétique

Section du clou	2,9-3,3 mm
Longueur des clous	50-90 mm
Angle du magasin	34 °
Capacité du magasin	84 pièces
Pression d'air	4,5-8,3 bar
Dimensions (Lo x La x H)	455 x 109 x 365 mm
Poids net	3,9 kg

EAN: 0088381090490

## AT450H



22 BAR

## Agrafeuse de finition High Pressure

- Agrafeuse de finition enfonçant des agrafes fines jusqu'à 50mm, à façonnage compact grâce au mécanisme de frappe haute pression.
- Idéale pour la pose de parquets à rainure et languette, pour la fixation de dos d'armoires, lambris etc. et pour d'autres travaux d'aménagement intérieur et de fabrication de meubles.
- Nez biseauté permettant d'enfoncer des agrafes au fond de la feuillure de planchers à rainure et languette ou de lames à feuillure mi-bois; un adaptateur plat en caoutchouc est rangé sur la machine.
- Sélecteur pour tir simple ou clouage en bondissant, offrant plus de sécurité et évitant les doubles tirs.



Accessoires standard:  
194381-3: flacon d'huile 30cc pour machines à air haute pression,  
195246-2: lunettes de sécurité, 424126-8: adaptateur de bec, 783201-2:  
Clé allen 3x60mm, 824793-3: coffret de transport synthétique

Pression d'air	13-23 bar
Calibre du fixant	18 Ga
Section de l'agrafe	1,1 x 1,3 mm
Largeur d'agrafe	4 mm
Longueur des agrafes	25 - 50 mm
Angle du magasin	0 °
Capacité du magasin	105 pièces
Taux vibratoire	2,5 m/s <sup>2</sup>
Pression sonore	80 dB(A)
Dimensions (Lo x La x H)	261x115x269 mm
Poids net	1,4 kg

EAN: 0088381092869

## AT638



## Agrafeuse pneumatique

- Agrafeuse pour agrafes étroites légère et solide en alliage moulé sous pression.
- Idéale pour la pose de parquets à rainure et languette, pour la fixation de dos d'armoires, lambris etc. et pour d'autres travaux d'aménagement intérieur et de fabrication de meubles.
- Fenêtre sur le magasin d'agrafes pour éviter le tir à vide.
- Echappement de l'air orientable sur 360 degrés.



Accessoires standard:  
181434-7: flacon d'huile 30cc, 192517-8: lunettes de sécurité, 195246-2:  
lunettes de sécurité, 783201-2: Clé allen 3x60mm, 783202-0: Clé allen  
4x70mm

Calibre du fixant	18 Ga
Section de l'agrafe	1,1 x 1,3 mm
Largeur d'agrafe	5 mm
Longueur des agrafes	15-38 mm
Angle du magasin	0 °
Capacité du magasin	100 pièces
Pression d'air	4,2-8 bar
Dimensions (Lo x La x H)	247 x 62 x 246 mm
Poids net	1,5 kg

EAN: 0088381028592

# Cloueuses et agrafeuses

AR410HR

Visseuse à ruban High Pressure



22 BAR

- Visseuse pneumatique ultrarapide à alimentation des vis sur ruban assurant une productivité imbattable lors de la pose des plaques de plâtre sur profilés métalliques ou sur ossature en bois.
- Un moteur pneumatique allié à un piston de pression enfonce les vis en tournant, avec une vitesse avoisinant celle d'un cloueur pneumatique.
- La profondeur d'enfoncement se règle aisément, par pas de 0.2mm sur une plage de 6mm, à l'aide de la molette latérale facilement accessible.



Accessoires standard:

194381-3: flacon d'huile 30cc pour machines à air haute pression,  
194708-7: embout de vissage pour visseuse à haute pression, 195246-2:  
lunettes de sécurité, 783202-0: Clé allen 4x70mm, 824864-6: coffret de transport synthétique

Pression max.	18 - 23 bar
Ø Max. vis placoplâtre	3,8 mm
Longueur vis	25-41 mm
Capacité du magasin	100 pièces
Dimensions (Lo x La x H)	296x142x305 mm
Poids net	1,9 kg

EAN: 0088381076715



COMBOPACKS

PERÇAGE ET  
VISSAGEFORAGE ET  
BURINAGEMEULAGE ET  
PONÇAGE

COUPER

SCIER

RABOTAGE ET  
DEFONÇAGECLOUSER ET  
AGRAFER

MESURER

ASPIRATION

DIVERS

JARDINAGE

Aspirateur hybride 2 x 18 V

# DVC150

## Aspirateur hybride eau et poussière

VOLUME DU  
RÉSERVOIR:  
15 l



**SUR ACCU**



**EN FILAIRE**

Débit max.  
**2,1** m<sup>2</sup>/min

Dépression max.  
**90** mbar

Débit max.  
**3,6** m<sup>2</sup>/min

Dépression max.  
**240** mbar



18v+18v → 36v

LXT

HYBRID

MACHINES

# MESURER



# Instruments de mesure

## LD030P



### Télémètre laser

- Télémètre laser compact et facile à utiliser pour la mesure rapide et précise de distances jusqu'à 30m.
- Mesure des distances par calcul du déphasage optique assurant une prise de mesure extrêmement précise; la mesure se fait exactement par rapport au point illuminé par le laser.
- Étanche aux projections d'eau et à la poussière (IP54).

Précision (2s)	+2 mm
Erreur max.	+9mm / 30m
Portée du faisceau laser	30 m
Classe d'émission laser	II (635nm, <1mW)
Classe d'étanchéité	IP54
Dimensions (Lo x La x H)	115 x 53 x 25 mm
Poids net	0,1 kg

EAN: 0088381699914

## LD050P



### Télémètre laser

- Télémètre laser compact et facile à utiliser pour la mesure rapide et précise de distances jusqu'à 50m.
- Touche de fonction pour la détermination de surfaces et de volumes et pour la mesure par triangulation de distances inaccessibles à une mesure directe.
- Touches de calcul pour l'addition et la soustraction de distances, surfaces et volumes.
- Possibilité de mesure en continu permettant de rechercher des points fixes ainsi que de mesure minimum/maximum automatique lors de l'utilisation de fonctions trigonométriques.

Précision (2s)	+2 mm
Erreur max.	+9mm / 50m
Portée du faisceau laser	50 m
Mémoire	5 mesures
Classe d'émission laser	II (635nm, <1mW)
Classe d'étanchéité	IP54
Dimensions (Lo x La x H)	116 x 45 x 29 mm
Poids net	0,1 kg

EAN: 0088381635141

## LD080PI



### Télémètre laser à mesure d'inclinaison

- Télémètre laser compact à niveau intégré pour la mesure rapide et précise d'angles d'inclinaison et de distances jusqu'à 80m.
- Le détecteur d'inclinaison 360° intégré permet également de déterminer en un seul clic la distance horizontale et verticale vers un point de repère quelconque.
- Touches de fonction bien intelligibles pour la détermination, l'addition et la soustraction de distances, de surfaces et de volumes et pour la mesure par triangulation de distances inaccessibles à une mesure directe.

Précision (2s)	+1,5 mm
Erreur max.	+16mm / 80m
Précision mesure inclin.	+0,2 °
Portée du faisceau laser	80 m
Mémoire	20 écrans
Classe d'émission laser	II (635nm, <1mW)
Classe d'étanchéité	IP54
Dimensions (Lo x La x H)	117 x 57 x 32 mm
Poids net	0,1 kg

EAN: 0088381635158

## SK103PZ



### Niveau laser à croix / points

- Niveau à croix autonivelant permettant des alignements droits et perpendiculaires faciles aussi bien à l'intérieur qu'à l'extérieur.
- Idéal pour les installations de cuisine, l'aménagement intérieur, la pose de carrelages, les installations électriques ou sanitaires etc. Convient pour les petits chantiers.
- Verrouillage de l'inclinaison pour le transport ainsi que pour la réalisation de pentes.
- Mode à impulsions à utiliser avec capteur; peut également être utilisé pour maximiser la capacité des batteries.

Erreur max.	+3mm / 10m
Portée du faisceau laser	15 m
Plage de nivelage	4°
Classe d'émission laser	II (635Nm)
Classe d'étanchéité	IP54
Dimensions (Lo x La x H)	111 x 117 x 72 mm
Poids net	0,47 kg

EAN: 0088381691116

## SK105DZ



### Niveau laser à croix rouge CXT

- Niveau à croix autonivelant permettant des alignements droits et perpendiculaires faciles aussi bien à l'intérieur qu'à l'extérieur.
- Alimentation par un accu CXT. Un accu LXT peut être connectée aussi via l'adaptateur USB ADP05 (optionnel).
- Réglage simple avec que un bouton: ligne horizontale - ligne verticale - ligne horizontale et verticale
- Deux niveaux d'intensité: (maximal/eco).
- Livré dans une poche en cordura avec batteries, cible et plaque de montage mural magnétique.

Accus compris	0
Erreur max.	+3mm / 10m
Portée du faisceau laser	25 m
Plage de nivelage	4°
Classe d'émission laser	II (635Nm)
Classe d'étanchéité	XPT
Dimensions (Lo x La x H)	138 x 64 x 102 mm
Poids net	0,67 kg

Accessoires standard:  
LE00758831: Plaque de mire pour faisceau rouge, LE00864505: Sacoche,  
LE00870131: Support mural ou magnétique

EAN: 0088381851893

# Instruments de mesure

## SK105GDZ



12V **CXT XPT**

### Niveau laser à croix vert CXT

- Niveau à croix autonivelant permettant des alignements droits et perpendiculaires faciles aussi bien à l'intérieur qu'à l'extérieur.
- Laser vert avec une haute intensité pour une visibilité supérieure.
- Alimentation par un accu CXT. Un accu LXT peut être connectée aussi via l'adaptateur USB ADP05 (optionnel).
- Réglage simple avec que un bouton: ligne horizontale - ligne verticale - ligne horizontale et verticale
- Deux niveaux d'intensité: (maximal/eco).

Accessoires standard:  
LE00823195: Plaque de mire pour faisceau vert, LE00864505: Sacoche, LE00870131: Support mural ou magnétique

Accus compris	0
Erreur max.	+/-3mm / 10m
Portée du faisceau laser	25 m
Plage de nivelage	4°
Classe d'émission laser	II (635Nm)
Classe d'étanchéité	XPT
Dimensions (Lo x La x H)	138 x 64 x 102 mm
Poids net	0,67 kg

EAN: 0088381851909

## SK106DZ



12V **CXT XPT**

### Niveau laser à croix / points rouge CXT

- Niveau à croix autonivelant permettant des alignements droits et perpendiculaires faciles aussi bien à l'intérieur qu'à l'extérieur.
- Alimentation par un accu CXT. Un accu LXT peut être connectée aussi via l'adaptateur USB ADP05 (optionnel).
- Réglage simple avec que un bouton: ligne horizontale - ligne verticale - ligne horizontale et verticale
- Deux niveaux d'intensité: (maximal/eco).
- Livré dans une poche en cordura avec batteries, cible et plaque de montage mural magnétique.

Accessoires standard:  
LE00758831: Plaque de mire pour faisceau rouge, LE00864505: Sacoche, LE00870134: Support mural ou magnétique

Accus compris	0
Erreur max.	+/-3mm / 10m
Portée du faisceau laser	25 m
Plage de nivelage	4°
Classe d'émission laser	II (635Nm)
Classe d'étanchéité	XPT
Dimensions (Lo x La x H)	138 x 64 x 102 mm
Poids net	0,67 kg

EAN: 0088381851916

## SK106GDZ



12V **CXT XPT**

### Niveau laser à croix + points vert CXT

- Niveau à croix autonivelant permettant des alignements droits et perpendiculaires faciles aussi bien à l'intérieur qu'à l'extérieur.
- Laser vert avec une haute intensité pour une visibilité supérieure.
- Alimentation par un accu CXT. Un accu LXT peut être connectée aussi via l'adaptateur USB ADP05 (optionnel).
- Réglage simple avec que un bouton: ligne horizontale - ligne verticale - ligne horizontale et verticale
- Deux niveaux d'intensité: (maximal/eco).

Accessoires standard:  
LE00823195: Plaque de mire pour faisceau vert, LE00864505: Sacoche, LE00870134: Support mural ou magnétique

Accus compris	0
Erreur max.	+/-3mm / 10m
Portée du faisceau laser	25 m
Plage de nivelage	4°
Classe d'émission laser	II (635Nm)
Classe d'étanchéité	XPT
Dimensions (Lo x La x H)	138 x 64 x 102 mm
Poids net	0,67 kg

EAN: 0088381851923

## SKR200Z



12V **CXT XPT**

### Niveau laser rotatif

- Niveau à laser rotatif autonivelant, permettant de réaliser facilement des alignements horizontaux et d'aplomb aussi bien à l'intérieur qu'à l'extérieur.
- Idéal pour de divers travaux de gros oeuvre et de parachèvement tels que la pose de cloisons sèches et faux plafonds, les installations électriques ou sanitaires etc.
- Mode sécurisé avec arrêt automatique et signal lumineux en cas de mouvement intempestif de l'appareil.
- Mode 'scanning' à ligne courte (4 positions d'amplitude) pour une visibilité améliorée lors de travaux localisés.

Accessoires standard:  
775111: Lunettes pour laser, 791661: support mural pour laser, 796587: récepteur LR150, 796588: télécommande, 834534: lunettes pour laser

Vitesse de rotation	0-600 t.p.m.
Erreur max.	+/-15 mm / 100m
Portée du faisceau laser	100 m
Diamètre terrain d'action	200 m
Plage de nivelage	+/- 6° (10%)
Filetage de l'arbre	5/8"-11tpi (filet droit)
Classe d'émission laser	2 (635nm, <1 mW)
Classe d'étanchéité	IP54
Dimensions (Lo x La x H)	156 x 154 x 197 mm
Poids net	1,6 kg

EAN: 0088381634953

## SK209GDZ



12V **CXT XPT**

### Niveau laser à croix vert CXT

- Laser vert avec une haute intensité pour une visibilité supérieure.
- Niveau à croix autonivelant permettant des alignements droits et perpendiculaires faciles aussi bien à l'intérieur qu'à l'extérieur.
- Idéal pour les installations de cuisine, l'aménagement intérieur, la pose de carrelages, les installations électriques ou sanitaires etc.
- Verrouillage de l'inclinaison pour le transport ainsi que pour la réalisation de pentes.
- Mode à impulsions à utiliser avec capteur; peut également être utilisé pour maximiser la capacité des batteries.

Accessoires standard:  
TK02100200: lunettes pour laser

Accus compris	0
Erreur max.	+/-1mm / 10m
Plage de nivelage	2°
Nombre de lignes / Axes (horizontal et vertical)	1H + 2V
Classe d'émission laser	II (635Nm)
Classe d'étanchéité	IP54
Dimensions (Lo x La x H)	87x230 mm
Poids net	1.5 kg

EAN: 0088381832540

COMBOPACKS

PERÇAGE ET  
VISSAGEFORAGE ET  
BURINAGEMEULAGE ET  
PONÇAGE

COUPER

SCIER

RABOTAGE ET  
DEFONÇAGECLOSER ET  
AGRAFER

MESURER

ASPIRATION

DIVERS

JARDINAGE

# Instruments de mesure

## SK312GDZ

### Niveau laser à croix vert CXT



- Niveau à croix autonivelant permettant des alignements droits et perpendiculaires faciles aussi bien à l'intérieur qu'à l'extérieur.
- Laser vert avec une haute intensité pour une visibilité supérieure.
- Idéal pour les installations de cuisine, l'aménagement intérieur, la pose de carrelages, les installations électriques ou sanitaires etc.
- Verrouillage de l'inclinaison pour le transport ainsi que pour la réalisation de pentes.
- Mode à impulsions à utiliser avec capteur; peut également être utilisé pour maximiser la capacité des batteries.

Accus compris	0
Erreur max.	+1mm / 10m
Plage de nivelage	2°
Nombre de lignes / Axes (horizontal et vertical)	1H + 3V
Classe d'émission laser	II (635Nm)
Classe d'étanchéité	IP54
Dimensions (Lo x La x H)	87x230 mm
Poids net	1.5 kg

Accessoires standard:  
TK02100200: lunettes pour laser

12V CXT XPT

EAN: 0088381832557

## DWD181ZJ

### Scanner mural



- Détecte les objets dans les murs tels que le métal, les lignes électriques, les tuyaux en plastique, le bois, etc.
- Haute précision de détection.
- Grand écran couleur de 4,1 pouces avec affichage précis de la position et de la profondeur des objets.
- Le mode multi-détection permet d'afficher les résultats de trois scans simultanément.
- Livré sans accus ni chargeur. Ceci vous permet d'agrandir votre parc de machines Makita de manière économique.

Accus compris	0
Tolérance de profondeur de détection	± 5 mm
Tolérance de détection de position	± 5 mm
Profondeur de détection max.	180 mm
Classe d'émission laser	I
Dimensions (Lo x La x H)	259 x 118 x 107 mm
Poids net	1,0 kg

Accessoires standard:  
821550-0: coffret MAKPAC II

14.4V 18V LXT XPT

EAN: 0088381724142



# ASPIRATION



-  Double isolation
-  Vitesse variable
-  2 vitesses électriques
-  Démarrage progressif
-  Réservoir en inox
-  Tuyau tournant
-  Antistatique
-  Avec éclairage
-  Coffret



# Aspirateurs

COMBOPACKS

PERÇAGE ET  
VISSAGEFORAGE ET  
BURINAGEMEULLAGE ET  
PONÇAGE

COUPER

SCIER

RABOTAGE ET  
DEFONÇAGECLOUER ET  
AGRAFER

MESURER

ASPIRATION

DIVERS

JARDINAGE

## DVC150LZ



36V HYBRIDE EFL LXT

## Aspirateur hybride AC/DC 2x18V

- Aspirateur filaire ou sans fil pour l'extraction de débris lors de travaux de sciage, perçage etc. avec des machines à batteries.
- Peut être utilisé sans sac ou avec des sacs à poussière (en option).
- Contrôle variable de l'aspiration, permettant un travail plus silencieux tout en augmentant l'autonomie lors de travaux exigeant moins de puissance d'aspiration.
- Livré sans batteries ni chargeur!



Accessoires standard:  
140248-3: filtre en tissu, 192562-3: tube d'aspiration coudé, 192563-1: tube d'aspiration droit, 195432-5: sac collecteur en plastique, 195434-1: tuyau d'aspiration 38mm 2,5m, 195551-7: brosse d'aspiration, 410306-2: embout plat, 417307-1: adaptateur tuyau côté machine 38mm

Accus compris	0
Cap. du réservoir	15 l
poussières	
Cap. réservoir liquides	12 l
Longueur tuyau	2,5 m
Débit	2,1-3,6 m³/min
Dépression max.	90 - 240 mbar
Pression sonore	75 dB(A)
Classe de poussière	L
Dimensions (Lo x La x H)	366 x 334 x 421 mm
Poids net	8,9 kg

EAN: 0088381883306

## DVC152LZ



36V EFL LXT XPT

## Aspirateur sur accu 2x18V

- Aspirateur à batterie pour l'extraction de débris lors de travaux de sciage, perçage etc. avec des machines à batteries.
- Peut être utilisé sans sac ou avec des sacs à poussière (en option).
- Contrôle variable de l'aspiration, permettant un travail plus silencieux tout en augmentant l'autonomie lors de travaux exigeant moins de puissance d'aspiration.
- Livré sans batteries ni chargeur!



Accessoires standard:  
140248-3: filtre en tissu, 192562-3: tube d'aspiration coudé, 192563-1: tube d'aspiration droit, 195432-5: sac collecteur en plastique, 195434-1: tuyau d'aspiration 38mm 2,5m, 195551-7: brosse d'aspiration, 410306-2: embout plat, 417307-1: adaptateur tuyau côté machine 38mm

Accus compris	0
Cap. du réservoir	15 l
poussières	
Cap. réservoir liquides	12 l
Longueur tuyau	2,5 m
Débit	1,7-2,1 m³/min
Dépression max.	98 mbar
Pression sonore	70 dB(A)
Classe de poussière	L
Dimensions (Lo x La x H)	366 x 334 x 421 mm
Poids net	7,3 kg

EAN: 0088381883351

## DVC862LZ



36V EFL LXT XPT

## Aspirateur 2x18V

- Aspirateur à batterie pour l'extraction de débris lors de travaux de sciage, perçage etc. avec des machines à batteries.
- Contrôle variable de l'aspiration, permettant un travail plus silencieux tout en augmentant l'autonomie lors de travaux exigeant moins de puissance d'aspiration.
- Livré sans batteries ni chargeur!



Accessoires standard:  
192562-3: tube d'aspiration coudé, 192563-1: tube d'aspiration droit, 195432-5: sac collecteur en plastique, 195434-1: tuyau d'aspiration 38mm 2,5m, 195551-7: brosse d'aspiration, 195552-5: Silenceur, 410306-2: embout plat

Accus compris	0
Cap. du réservoir	8 l
poussières	
Cap. réservoir liquides	6 l
Longueur tuyau	2,5 m
Débit	1,5-2,1 m³/min
Dépression max.	98 mbar
Pression sonore	70 dB(A)
Classe de poussière	L
Dimensions (Lo x La x H)	366 x 334 x 368 mm
Poids net	7,0 kg

EAN: 0088381841016

## DVC863LZ



36V EFL HEPA LXT XPT

## Aspirateur 2x18V

- Aspirateur sans fil pour l'extraction de débris lors de travaux de sciage, perçage etc. avec des machines à batteries.
- Le filtre HEPA élimine les particules poussiéreuses les plus petites dans l'air ce qui assure un échappement d'air très propre.
- Contrôle variable de l'aspiration, permettant un travail plus silencieux tout en augmentant l'autonomie lors de travaux exigeant moins de puissance d'aspiration.
- Livré sans batteries ni chargeur!



Accessoires standard:  
192562-3: tube d'aspiration coudé, 192563-1: tube d'aspiration droit, 195432-5: sac collecteur en plastique, 195433-3: tuyau d'aspiration 28mm 3,5m, 195434-1: tuyau d'aspiration 38mm 2,5m, 195545-2: adaptateur d'aspiration, 195547-8: adaptateur d'aspiration...

Accus compris	0
Cap. du réservoir	8 l
poussières	
Longueur tuyau	2,5 m
Débit	1,5-2,1 m³/min
Dépression max.	98 mbar
Pression sonore	70 dB(A)
Classe de poussière	L
Dimensions (Lo x La x H)	366 x 334 x 368 mm
Poids net	7,7 kg

EAN: 0088381840941

## DVC864LZ



36V AWS EFL HEPA LXT XPT

## Aspirateur 2x18V

- Aspirateur sans fil pour l'extraction de débris lors de travaux de sciage, perçage etc. avec des machines à batteries.
- AWS (Auto-start Wireless System): connection Bluetooth entre la machine et l'aspirateur.
- Le filtre HEPA élimine les particules poussiéreuses les plus petites dans l'air ce qui assure un échappement d'air très propre.
- Livré sans batteries ni chargeur!



Accessoires standard:  
192562-3: tube d'aspiration coudé, 192563-1: tube d'aspiration droit, 195432-5: sac collecteur en plastique, 195433-3: tuyau d'aspiration 28mm 3,5m, 195434-1: tuyau d'aspiration 38mm 2,5m, 195545-2: adaptateur d'aspiration, 195546-0: adaptateur d'aspiration...

Accus compris	0
Cap. du réservoir	8 l
poussières	
Longueur tuyau	2,5 m
Débit	1,5-2,1 m³/min
Dépression max.	98 mbar
Pression sonore	70 dB(A)
Classe de poussière	L
Dimensions (Lo x La x H)	336 x 334 x 368 mm
Poids net	7,7 kg

EAN: 0088381851589

# Aspirateurs

## DVC864LZX



36V AWS FL HEPA LXT XPT

### Aspirateur 2x18V

- Aspirateur sans fil pour l'extraction de débris lors de travaux de sciage, perçage etc. avec des machines à batteries.
- Cette version est spécialement conçu pour l'aspiration en combinaison avec les outils. Avec d'accessoires optionnels, l'appareil convient également aux applications de nettoyage.
- AWS (Auto-start Wireless System): connexion Bluetooth entre la machine et l'aspirateur.
- Le filtre HEPA élimine les particules poussiéreuses les plus petites dans l'air ce qui assure un échappement d'air très propre.
- Livré sans batteries ni chargeur!



Accessoires standard:

195432-5: sac collecteur en plastique, 195433-3: tuyau d'aspiration 28mm 3,5m, 195545-2: adaptateur d'aspiration, 195546-0: adaptateur d'aspiration, 195547-8: adaptateur d'aspiration

Accus compris	0
Cap. du réservoir poussières	8 l
Longueur tuyau	2,5 m
Débit	1,5-2,1 m³/min
Dépression max.	98 mbar
Pression sonore	70 dB(A)
Classe de poussière	L
Dimensions (Lo x La x H)	336 x 334 x 368 mm
Poids net	7,7 kg

EAN: 0088381851596

## DVC867LZX4



36V LXT FL AWS HEPA XPT

### Aspirateur 2x18V

- Aspirateur sans fil pour l'extraction de débris lors de travaux de sciage, perçage etc. avec des machines à batteries.
- AWS (Auto-start Wireless System): connexion Bluetooth entre la machine et l'aspirateur.
- Le filtre HEPA élimine les particules poussiéreuses les plus petites dans l'air ce qui assure un échappement d'air très propre.
- Livré sans batteries ni chargeur!



Accus compris	0
Cap. du réservoir poussières	8 l
Longueur tuyau	2,5 m
Débit	1,1-2,4 m³/min
Dépression max.	110 mbar
Pression sonore	70 dB(A)
Dimensions (Lo x La x H)	366 x 334 x 368 mm
Poids net	7,8 kg

EAN:

## DVC157LZX3



36V LXT FL AWS HEPA XPT

### Aspirateur 2x18V

- Aspirateur sans fil pour l'extraction de débris lors de travaux de sciage, perçage etc. avec des machines à batteries.
- AWS (Auto-start Wireless System): connexion Bluetooth entre la machine et l'aspirateur.
- Le filtre HEPA élimine les particules poussiéreuses les plus petites dans l'air ce qui assure un échappement d'air très propre.
- Livré sans batteries ni chargeur!



Accessoires standard:

122918-6: sac à poussières en tissu, 132025-7: buse en caoutchouc pour souffler/aspirer, 140456-6: tuyau d'aspiration 28mm 2,5m, 166094-6: bandoulière, 195545-2: adaptateur d'aspiration

Accus compris	0
Cap. du réservoir poussières	15 l
Longueur tuyau	2,5 m
Débit	1,7-2,4 m³/min
Dépression max.	110 mbar
Pression sonore	70 dB(A)
Dimensions (Lo x La x H)	336 x 334 x 421 mm
Poids net	8,0 kg

EAN: 0088381899017

## DVC350Z



18V LXT

### Aspirateur compact 18V

- Aspirateur sans fil pour l'extraction de débris lors de travaux de sciage, perçage etc. avec des machines à batteries.
- L'aspirateur peut également servir de souffleur par le biais de la buse livrée en standard avec la machine.
- Présélection de deux vitesses, permettant un travail plus silencieux tout en augmentant l'autonomie lors de travaux exigeant moins de puissance d'aspiration.
- Bandoulière de suspension ajustable livrée standard avec la machine.

Accessoires standard:

122918-6: sac à poussières en tissu, 132025-7: buse en caoutchouc pour souffler/aspirer, 140456-6: tuyau d'aspiration 28mm 2,5m, 166094-6: bandoulière, 195545-2: adaptateur d'aspiration

Accus compris	0
Cap. du réservoir poussières	3,0 l
Longueur tuyau	2,5 m
Débit	3,4 m³/min
Dépression max.	55 mbar
Pression sonore	84 dB(A)
Dimensions (Lo x La x H)	403 x 195 x 226 mm
Poids net	1,9 kg

EAN: 0088381677080

## DVC750LZX1



18V LXT FL HEPA XPT

### Aspirateur compact 18V

- Compacte, portable et facile à utiliser.
- Deux positions de puissance pour une autonomie optimale.
- Le filtre HEPA ayant une efficacité de 99,99% pour des particules de 0,3-0,5 micromètre garantit la pureté de l'air ambiant.
- Le tuyau d'aspiration peut également être connecté à la sortie d'air pour le soufflage.



Accessoires standard:

140G04-3: tuyau d'aspiration 32mm 2,5m, 162518-0: filtre HEPA DVC750L, 199486-4: bandoulière, 458891-7: brosse d'aspiration, 458919-1: embout plat

Accus compris	0
Collection de la poussière	Sans sac
Cap. du réservoir poussières	7,5 l
Longueur tuyau	2,5 m
Débit	1,6 m³/min
Dépression max.	70 mbar
Pression sonore	76 dB(A)
Dimensions (Lo x La x H)	418x251x278 mm
Poids net	4,3 kg

EAN: 088381870481

# Aspirateurs

COMBOPACKS

PERÇAGE ET  
VISSAGEFORAGE ET  
BURINAGEMEULAGE ET  
PONÇAGE

COUPER

SCIER

RABOTAGE ET  
DEFONÇAGECLOUER ET  
AGRAPER

MESURER

ASPIRATION

DIVERS

JARDINAGE

## CL121DZJ



### Aspirateur compact CXT

- Aspirateur très compact, idéal pour le nettoyage de la voiture.
- Livré avec plusieurs accessoires pour le nettoyage de l'intérieur de la voiture.
- Volume d'air réglable en trois niveaux.
- Peut-être utilisé avec un filtre papier ou un sac à poussière réutilisable.
- Livré sans accus ni chargeur. Ceci vous permet d'agrandir votre parc de machines Makita de manière économique.



Accessoires standard:  
166084-9: sac à poussières en tissu, 194566-1: sacs à poussière en papier.

Accus compris	0
Collection de la poussière	Avec sac
Cap. du réservoir	0,5 l
poussières	
Capacité sac à poussières	0,5 l
Taux vibratoire	0,89 m/s <sup>2</sup>
Débit	1,3 m <sup>3</sup> /min
Dépression max.	46 mbar
Pression sonore	68 dB(A)
Dimensions (Lo x La x H)	345x138x202 mm
Poids net	1,7 kg

EAN: 0088381877527

12V

## DVC260ZX



### Aspirateur dorsal 2x18V

- Présélection de deux vitesses, permettant un travail plus silencieux tout en augmentant l'autonomie lors de travaux exigeant moins de puissance d'aspiration.
- Le filtre HEPA ayant une efficacité de 99,99% pour des particules de 0.3-0.5 micromètre garantit la pureté de l'air ambiant.
- Livré sans batteries ni chargeur!



Accessoires standard:  
123636-9: filtre HEPA, 152992-0: tuyau d'aspiration 28 mm, 1,5 m, 195545-2: adaptateur d'aspiration, 195546-0: adaptateur d'aspiration, 195547-8: adaptateur d'aspiration, 197903-8: sac à poussière

Accus compris	0
Cap. du réservoir	2 l
poussières	
Longueur tuyau	1 m
Taux vibratoire	72.5 m/s <sup>2</sup>
Débit	1.5 m <sup>3</sup> /min
Dépression max.	71 mbar
Pression sonore	70 dB(A)
Dimensions (Lo x La x H)	230 x 152 x 373 mm
Poids net	3,8 kg

EAN: 0088381832618

## DVC261ZX11



### Aspirateur dorsal 2x18V

- Présélection de trois vitesses, permettant un travail plus silencieux tout en augmentant l'autonomie lors de travaux exigeant moins de puissance d'aspiration.
- Le filtre HEPA ayant une efficacité de 99,99% pour des particules de 0.3-0.5 micromètre garantit la pureté de l'air ambiant.
- Cette version est spécialement conçu pour le nettoyage.
- Livré sans batteries ni chargeur!



Accessoires standard:  
123636-9: filtre HEPA, 127082-8: brosse d'aspiration, 127093-3: poignée courbée, 140G19-0: Tube d'aspiration ALU, 143787-2: tuyau d'aspiration 28mm 1,0m, 197903-8: sac à poussière, 456744-4: adaptateur poignée courbée

Accus compris	0
Cap. du réservoir	2 l
poussières	
Longueur tuyau	1 m
Débit	1,8-2,2 m <sup>3</sup> /min
Dépression max.	110 mbar
Pression sonore	70 dB(A)
Dimensions (Lo x La x H)	230 x 152 x 373 mm
Poids net	3,9 kg

EAN: 0088381869973

## DVC660Z



### Aspirateur dorsal 2x18V

- Cette version est spécialement conçu pour le nettoyage.
- Grande capacité de collecte (6,0 l avec filtre en papier et 5,5 l avec filtre en tissu).
- Équipé d'un mécanisme de nettoyage intermédiaire du filtre en papier.
- Le filtre HEPA ayant une efficacité de 99,99% pour des particules de 0.3-0.5 micromètre garantit la pureté de l'air ambiant.
- Présélection de trois vitesses, permettant un travail plus silencieux tout en augmentant l'autonomie lors de travaux exigeant moins de puissance d'aspiration.



Accessoires standard:  
127082-8: brosse d'aspiration, 140G19-0: Tube d'aspiration ALU, 191C26-2: sac à poussière, 191D12-9: filtre HEPA, 197901-2: embout caoutchouc, 199453-9: tuyau d'aspiration 32mm 1m

Accus compris	0
Cap. du réservoir	6 l
poussières	
Longueur tuyau	1 m
Taux vibratoire	<= 2,5 m/s <sup>2</sup>
Débit	1,8-2,2 m <sup>3</sup> /min
Dépression max.	110 mbar
Puissance d'aspiration	105/55/30 W
Pression sonore	70 dB(A)
Dimensions (Lo x La x H)	230 x 174 x 523 mm
Poids net	6,1 kg

EAN: 0088381890540

## DVC265ZXU



### Aspirateur dorsal 2x18V

- Présélection de deux vitesses, permettant un travail plus silencieux tout en augmentant l'autonomie lors de travaux exigeant moins de puissance d'aspiration.
- Cette version est spécialement conçu pour l'aspiration en combinaison avec les outils. Avec d'accessoires optionnels, l'appareil convient également aux applications de nettoyage.
- AWS (Auto-start Wireless System): connection Bluetooth entre la machine et l'aspirateur.
- Le filtre HEPA ayant une efficacité de 99,99% pour des particules de 0.3-0.5 micromètre garantit la pureté de l'air ambiant.



Accessoires standard:  
123636-9: filtre HEPA, 152992-0: tuyau d'aspiration 28 mm, 1,5 m, 195546-0: adaptateur d'aspiration, 195547-8: adaptateur d'aspiration, 197903-8: sac à poussière, 198900-7: unité Bluetooth AWS

Accus compris	0
Cap. du réservoir	2 l
poussières	
Longueur tuyau	1,5 m
Débit	1,8-2,2 m <sup>3</sup> /min
Dépression max.	110 mbar
Pression sonore	70 dB(A)
Dimensions (Lo x La x H)	230 x 152 x 373 mm
Poids net	3,9 kg

EAN: 0088381870122

36V LXT BL HEPA Filter

# Aspirateurs

## DVC665ZX1U



36V LXT BL HEPA Filter AWS

### Aspirateur dorsal 2x18V

- Cette version est spécialement conçu pour l'aspiration en combinaison avec les outils. Avec d'accessoires optionnels, l'appareil convient également aux applications de nettoyage.
- Grande capacité de collecte (6,0 l avec filtre en papier et 5,5 l avec filtre en tissu).
- Équipé d'un mécanisme de nettoyage intermédiaire du filtre en papier.
- AWS (Auto-start Wireless System): connexion Bluetooth entre la machine et l'aspirateur.



Accessoires standard:

152992-0: tuyau d'aspiration 28 mm, 1,5 m, 191C26-2: sac à poussière, 191D12-9: filtre HEPA, 195546-0: adaptateur d'aspiration, 195547-8: adaptateur d'aspiration, 197901-2: embout caoutchouc, 198900-7: unité Bluetooth AWS, 417765-1: adaptateur tuyau côté machine...

Accus compris	0
Cap. du réservoir poussières	6 l
Longueur tuyau	1 m
Taux vibratoire	<= 2,5 m/s <sup>2</sup>
Débit	1,8-2,2 m <sup>3</sup> /min
Dépression max.	110 mbar
Puissance d'aspiration	105/55/30 W
Pression sonore	70 dB(A)
Dimensions (Lo x La x H)	297 x 174 x 523 mm
Poids net	6,1 kg

EAN: 0088381890670

## DVC560Z



36V LXT BL HEPA Filter

### Aspiro-brosseur 2x18V

- Modèle vertical avec brosse rotative.
- Équipé de deux moteurs BL: un pour l'entraînement de la brosse et un pour l'aspiration.
- Avec poignée télescopique en aluminium.
- Réglage en hauteur de la brosse en 4 étapes (maximum 10 mm).
- Livré sans batteries ni chargeur!



Accus compris	0
Cap. du réservoir	5 l
poussières	
Débit	-1.8 m <sup>3</sup> /min
Dépression max.	110 mbar
Pression sonore	67 dB(A)
Classe de poussière	L
Dimensions (Lo x La x H)	325 x 313 x 1170 mm
Poids net	8,4 kg

EAN: 0088381725750

## DCL184Z



18V

### Aspirateur compact 18V

- Aspirateur très compacte, idéal pour le nettoyage de la voiture.
- Livrée avec plusieurs accessoires pour le nettoyage de l'intérieur de la voiture.
- Volume d'air réglable en trois niveaux.
- Peut-être utilisé avec un filtre papier ou un sac à poussière réutilisable.
- Livré sans accus ni chargeur. Ceci vous permet d'agrandir votre parc de machines Makita de manière économique.



Accessoires standard:

166084-9: sac à poussières en tissu, 194566-1: sacs à poussière en papier.

Accus compris	0
Collection de la poussière	Avec sac
Capacité sac à poussières	0,5 l
Taux vibratoire	0,4 m/s <sup>2</sup>
Débit	1,4 m <sup>3</sup> /min
Dépression max.	54 mbar
Pression sonore	68 dB(A)
Dimensions (Lo x La x H)	365x138x202 mm
Poids net	1,8 kg

EAN: 0088381725910

## DCL184RF



18V

### Aspirateur compact 18V

- Aspirateur très compacte, idéal pour le nettoyage de la voiture.
- Livrée avec plusieurs accessoires pour le nettoyage de l'intérieur de la voiture.
- Volume d'air réglable en trois niveaux.
- Peut-être utilisé avec un filtre papier ou un sac à poussière réutilisable.



Accessoires standard:

166084-9: sac à poussières en tissu, 194566-1: sacs à poussière en papier.

Accus compris	1 x 3,0 Ah
Collection de la poussière	Avec sac
Capacité sac à poussières	0,5 l
Taux vibratoire	0,4 m/s <sup>2</sup>
Débit	1,4 m <sup>3</sup> /min
Dépression max.	54 mbar
Pression sonore	68 dB(A)
Dimensions (Lo x La x H)	365x138x202 mm
Poids net	1,8 kg

EAN: 0088381725958

## DCL180ZB



18V LXT

### Aspirateur 18V

- Livré sans accus ni chargeur. Ceci vous permet d'agrandir votre parc de machines Makita de manière économique.
- Aspirateur compact et maniable pour batteries 18V LXT, très efficace aussi bien sur les sols durs que sur les moquettes.
- Autonomie: +/- 33 minutes en usage continu (avec accus BL1850B)
- Idéal pour le nettoyage intermédiaire de trains, d'avions etc. et pour l'aspiration de poussières et de débris après les travaux de sciage, perçage,...

Accessoires standard:

123486-2: brosse d'aspiration, 123488-8: brosse d'aspiration, 443060-3: Filtre plissé, 451208-3: pré-filtre, 451243-1: embout d'aspiration plat., 451244-9: tuyau d'aspiration

Accus compris	0
Collection de la poussière	Sans sac
Cap. du réservoir	0,65 l
poussières	
Débit	1,4 m <sup>3</sup> /min
Dépression max.	42 mbar
Pression sonore	71 dB(A)
Dimensions (Lo x La x H)	999 x 114 x 152 mm
Poids net	1,2 kg

EAN: 0088381821926

# Aspirateurs

## DCL182Z



18V LXT

### Aspirateur 18V

- Livré sans accus ni chargeur. Ceci vous permet d'agrandir votre parc de machines Makita de manière économique.
- Aspirateur compact et maniable pour batteries 18V LXT, très efficace aussi bien sur les sols durs que sur les moquettes.
- Idéal pour le nettoyage intermédiaire de trains, d'avions etc. et pour l'aspiration de poussières et de débris après les travaux de sciage, perçage,...
- Autonomie: jusqu'à 66 minutes en usage continu (LOW) (avec accu BL1850B)



Accessoires standard:  
123488-8: brosse d'aspiration, 166084-9: sac à poussières en tissu, 194566-1: sacs à poussière en papier., 451243-1: embout d'aspiration plat., 451244-9: tuyau d'aspiration, 451245-7: support pour buse à fentes

Accus compris	0
Collection de la poussière	Avec sac
Cap. du réservoir	0,5 l
poussières	
Capacité sac à poussières	0,33 l
Débit	1,4 m³/min
Dépression max.	54 mbar
Pression sonore	71 dB(A)
Dimensions (Lo x La x H)	1004 x 115 x 151 mm
Poids net	1,3 kg

EAN: 0088381659420

## DCL280FZ



18V LXT BL

### Aspirateur 18V

- Aspirateur compact et maniable pour batteries 18V LXT, très efficace aussi bien sur les sols durs que sur les moquettes.
- Fonctionne sans sac. La poussière est collectée dans la capsule et le filtre à poussière peut être facilement nettoyé.
- Éclairage led intégré pour un travail plus aisé dans les endroits sombres
- Suceur à sols avec joint à rotule permettant de le passer dans les endroits les plus restreints.
- Livré sans accus ni chargeur. Ceci vous permet d'agrandir votre parc de machines Makita de manière économique.



Accessoires standard:  
123488-8: brosse d'aspiration, 199966-0: Filtre High Performance, 451243-1: embout d'aspiration plat., 459355-4: Porte pour bouche aspirateur fine, 459356-2: Tube prolongateur avec fonction de blocage

Accus compris	0
Cap. du réservoir	0,75 l
poussières	
Débit	1,5 m³/min
Dépression max.	60 mbar
Pression sonore	70 dB(A)
Dimensions (Lo x La x H)	1018 x 113 x 155 mm
Poids net	1,3 kg

EAN: 0088381881913

## DCL282FZ



18V LXT BL

### Aspirateur 18V

- Aspirateur compact et maniable pour batteries 18V LXT, très efficace aussi bien sur les sols durs que sur les moquettes.
- Peut être utilisé avec le filtre à poussière réutilisable fourni ou les filtres jetables en papier.
- La puissance d'aspiration peut être réglée en trois niveaux via le bouton-poussoir.
- Éclairage led intégré pour un travail plus aisé dans les endroits sombres
- Livré sans accus ni chargeur. Ceci vous permet d'agrandir votre parc de machines Makita de manière économique.



Accessoires standard:  
123488-8: brosse d'aspiration, 166119-6: sac à poussières en tissu, 194566-1: sacs à poussière en papier., 451243-1: embout d'aspiration plat., 459355-4: Porte pour bouche aspirateur fine, 459356-2: Tube prolongateur avec fonction de blocage

Accus compris	0
Collection de la poussière	Avec sac
Cap. du réservoir	0,5 l
poussières	
Capacité sac à poussières	0,5 l
Débit	1,5 m³/min
Dépression max.	82 mbar
Pression sonore	72 dB(A)
Dimensions (Lo x La x H)	1018 x 113 x 154 mm
Poids net	1,4 kg

EAN: 0088381882378

## DRC200Z



18V LXT BL

### Aspirateur Robot 18V

- Livré sans accus ni chargeur. Ceci vous permet d'agrandir votre parc de machines Makita de manière économique.
- Alimenté par un accu 18V. La pose d'un deuxième accu augmente l'autonomie.
- Equipé de 8 capteurs à ultrasons (détection d'obstacles), 4 capteurs de bord infrarouge (détection de profondeurs), un capteur de gyroscope (crée un effet direct horizontal des directives), un capteur de champ magnétique (détecte lorsque l'aspirateur se coince), deux capteurs de roue (coopère avec le capteur de champ magnétique) et un capteur de pare-chocs (détecte le contact avec les obstacles).

Accessoires standard:  
SH00000063: brosse principale, SH00000064: plaque de fond, SH00000065: brosses latérales, SH00000213: filtre plissé, SH00000231: ruban de limite

Accus compris	0
Capacité panier ramassage	2,5 l
Cap. du réservoir	2 l
poussières	
Vitesse d'avance	1,0 km/h
Dimensions (Lo x La x H)	460 x 460 x 180 mm
Poids net	7,8 kg

EAN: 0088381822916

## DRC200PTJ



18V LXT BL

### Aspirateur Robot 18V

- Alimenté par un accu 18V. La pose d'un deuxième accu augmente l'autonomie.
- Equipé de 8 capteurs à ultrasons (détection d'obstacles), 4 capteurs de bord infrarouge (détection de profondeurs), un capteur de gyroscope (crée un effet direct horizontal des directives), un capteur de champ magnétique (détecte lorsque l'aspirateur se coince), deux capteurs de roue (coopère avec le capteur de champ magnétique) et un capteur de pare-chocs (détecte le contact avec les obstacles).
- Contrôle visuel pour l'entretien du filtre. Avertissement lorsque le filtre est obturé.

Accessoires standard:  
196933-6: chargeur rapide double DC18RD, 821551-8: coffret MAKPAK III, SH00000063: brosse principale, SH00000064: plaque de fond, SH00000065: brosses latérales, SH00000213: filtre plissé, SH00000231: ruban de limite

Accus compris	2 x 5,0Ah
Capacité panier ramassage	2,5 l
Cap. du réservoir	2 l
poussières	
Vitesse d'avance	1,0 km/h
Dimensions (Lo x La x H)	460 x 460 x 180 mm
Poids net	7,8 kg

EAN: 0088381866057

# Aspirateurs

DCL501Z



18V LXT

## Aspirateur cyclone 18V

- Un aspirateur à batterie compact, pratique et puissant avec un moteur sans balais qui offre des prestations magnifiques sur le plancher, mais aussi sur le tapis.
- Grâce à la filtration cyclonique, il n'y a pas besoin d'un sac d'aspirateur. La poussière est récoltée dans un récipient, qui peut être lavé d'une manière très simple.
- Présélection de deux vitesses, la vitesse faible pour un travail encore plus silencieux tout en augmentant l'autonomie lors de travaux légers.



Accessoires standard:  
SH00000034: tuyau d'aspiration, SH00000042: embout d'aspiration plat, SH00000058: brosse d'aspiration

Accus compris	0
Collection de la poussière	Sans sac
Cap. du réservoir	0,25 l
poussières	
Débit	1,3 m³/min
Dépression max.	66 mbar
Dimensions (Lo x La x H)	335 x 189 x 252 mm
Poids net	3,1 kg

EAN: 0088381832786

CL102DW



10.8V

## Aspirateur 10,8V

- Aspirateur compact et maniable avec batterie intégrée 10.8V.
- Idéal pour le nettoyage intermédiaire de trains, d'avions etc. et pour l'aspiration de poussières et de débris après un travail ponctuel de sciage, perçage,...
- Moins de fatigue grâce aux touches de marche/arrêt éliminant le besoin de tenir une gâchette enfoncée et favorisant ainsi une prise relâchée de l'appareil.
- Présélection de deux vitesses, permettant un travail plus silencieux tout en augmentant l'autonomie lors de travaux exigeant moins de puissance d'aspiration.



Accessoires standard:  
194550-6: Batterie Li-ion BL1013, 194588-1: Chargeur DC10WA, 416041-0: embout d'aspiration plat., 443060-3: Filtre plissé, 451208-3: pré-filtre, 451244-9: tuyau d'aspiration, 451245-7: support pour buse à fentes

Accus compris	1
Collection de la poussière	Avec sac
Cap. du réservoir	0,5 l
poussières	
Capacité sac à poussières	0,33 l
Débit	0,9 m³/min
Dépression max.	23 mbar
Pression sonore	71 dB(A)
Dimensions (Lo x La x H)	984 x 113 x 150 mm
Poids net	1,1 kg

EAN: 0088381613170

CL104DWYX



10.8V

## Aspirateur 10,8V

- Aspirateur compact et maniable avec batterie intégrée 10.8V.
- Idéal pour le nettoyage intermédiaire de trains, d'avions etc. et pour l'aspiration de poussières et de débris après un travail ponctuel de sciage, perçage,...
- Moins de fatigue grâce aux touches de marche/arrêt éliminant le besoin de tenir une gâchette enfoncée et favorisant ainsi une prise relâchée de l'appareil.
- Présélection de deux vitesses, permettant un travail plus silencieux tout en augmentant l'autonomie lors de travaux exigeant moins de puissance d'aspiration.

Accessoires standard:  
194566-1: sacs à poussière en papier., 451243-1: embout d'aspiration plat., 451244-9: tuyau d'aspiration

Accus compris	1
Collection de la poussière	Avec sac
Cap. du réservoir	0,5 l
poussières	
Capacité sac à poussières	0,33 l
Débit	1,1 m³/min
Dépression max.	33 mbar
Dimensions (Lo x La x H)	446 x 113 x 136 mm
Poids avec accu	1,1 kg

EAN: 0088381673945

CL111DWI



10.8V

## Aspirateur 10,8V

- Aspirateur compact et maniable avec batterie intégrée 10.8V.
- Idéal pour le nettoyage intermédiaire de trains, d'avions etc. et pour l'aspiration de poussières et de débris après un travail ponctuel de sciage, perçage,...
- Moins de fatigue grâce aux touches de marche/arrêt éliminant le besoin de tenir une gâchette enfoncée et favorisant ainsi une prise relâchée de l'appareil.
- Présélection de deux vitesses, permettant un travail plus silencieux tout en augmentant l'autonomie lors de travaux exigeant moins de puissance d'aspiration.

Accessoires standard:  
416041-0: embout d'aspiration plat.

Accus compris	1
Collection de la poussière	Avec sac
Cap. du réservoir	0,56 l
poussières	
Débit	1,4 m³/min
Dépression max.	34 mbar
Dimensions (Lo x La x H)	412 x 102 x 109 mm
Poids avec accu	0.94 kg

EAN: 0088381845250

CL107FDZW



10.8V CXT

## Aspirateur CXT

- Aspirateur compact et maniable à batterie 10.8V CXT.
- Idéal pour le nettoyage intermédiaire de trains, d'avions etc. et pour l'aspiration de poussières et de débris après un travail ponctuel de sciage, perçage,...
- Moins de fatigue grâce aux touches de marche/arrêt éliminant le besoin de tenir une gâchette enfoncée et favorisant ainsi une prise relâchée de l'appareil.



Accessoires standard:  
123486-2: brosse d'aspiration, 194566-1: sacs à poussière en papier., 416041-0: embout d'aspiration plat.

Accus compris	0
Collection de la poussière	Avec sac
Cap. du réservoir	0,5 l
poussières	
Capacité sac à poussières	0,33 l
Débit	1,4 m³/min
Dépression max.	50 mbar
Dimensions (Lo x La x H)	960 x 112 x 150 mm
Poids net	1,1 kg

EAN: 0088381829885

COMBOPACKS

PERÇAGE ET  
VISSAGEFORAGE ET  
BURINAGEMEULAGE ET  
PONÇAGE

COUPER

SCIER

RABOTAGE ET  
DEFONÇAGECLOSER ET  
AGRAFER

MESURER

ASPIRATION

DIVERS

JARDINAGE

# Aspirateurs

## VC2000L



### Aspirateur classe L 1000W

- Aspirateur industriel ayant une efficacité de filtration de min. 99%, destiné à l'évacuation de poussières légèrement nocives avec des concentrations admissibles  $>1 \text{ mg/m}^3$ .
- Nettoyage du filtre par courant d'air inversé au simple appui d'un bouton.
- Cuve solide en polypropylène.
- Filtre durable et lavable en polyéthylène fritté.
- Muni d'une fonction de souffleur pour nettoyer des endroits inaccessibles ou pour sécher la surface d'objets humides.



Accessoires standard:  
P-70219: filtre plissé, P-70297: sac collecteur en plastique, P-72899: sac à poussière en tissu filtrant, P-72942: tubes en aluminium (laqué noir), P-81739: tuyau d'aspiration avec poignée courbée, P-81745: adaptateur de tuyau avec régulateur d'air côté machine...

Cap. du réservoir poussières	16 l
Cap. réservoir liquides	13 l
Longueur tuyau	2,5 m
Débit	3,6 m <sup>3</sup> /min
Dépression max.	210 mbar
Pression sonore	64 dB(A)
Classe de poussière	L
Pénétration poussières	<1 %
Classe d'étanchéité	IP24
Dimensions (Lo x La x H)	390x385x505 mm
Poids sans câble	7,5 kg

EAN: 0088381895774

## VC2012L



### Aspirateur classe L 1100W

- Aspirateur industriel ayant une efficacité de filtration de min. 99%, destiné à l'évacuation de poussières légèrement nocives avec des concentrations admissibles  $>1 \text{ mg/m}^3$ .
- Nettoyage du filtre par courant d'air inversé au simple appui d'un bouton.
- Cuve solide en acier inoxydable à intérieur lisse, assurant un vidage facile.
- Système by-pass assurant un refroidissement fiable du moteur, même en cas d'une obstruction complète du tuyau.



Accessoires standard:  
P-70219: filtre plissé, P-70297: sac collecteur en plastique, P-72899: sac à poussière en tissu filtrant, P-72942: tubes en aluminium (laqué noir), P-81739: tuyau d'aspiration avec poignée courbée, P-81745: adaptateur de tuyau avec régulateur d'air côté machine...

Cap. du réservoir poussières	15 l
Cap. réservoir liquides	12 l
Longueur tuyau	3,5 m
Débit	3,6 m <sup>3</sup> /min
Dépression max.	210 mbar
Pression sonore	64 dB(A)
Classe de poussière	L
Pénétration poussières	<1 %
Classe d'étanchéité	IP24
Poids sans câble	7 kg

EAN: 0088381684767

## VC2512L



### Aspirateur classe L 1100W

- Aspirateur industriel ayant une efficacité de filtration de min. 99%, destiné à l'évacuation de poussières légèrement nocives avec des concentrations admissibles  $>1 \text{ mg/m}^3$ .
- Nettoyage du filtre par courant d'air inversé au simple appui d'un bouton.
- Cuve solide en polypropylène.
- Système by-pass assurant un refroidissement fiable du moteur, même en cas d'une obstruction complète du tuyau.
- Muni d'une fonction de souffleur pour nettoyer des endroits inaccessibles ou pour sécher la surface d'objets humides.



Accessoires standard:  
P-70219: filtre plissé, P-70297: sac collecteur en plastique, P-72899: sac à poussière en tissu filtrant, P-72942: tubes en aluminium (laqué noir), P-81739: tuyau d'aspiration avec poignée courbée, P-81745: adaptateur de tuyau avec régulateur d'air côté machine...

Cap. du réservoir poussières	21 l
Cap. réservoir liquides	18 l
Longueur tuyau	3,5 m
Débit	3,6 m <sup>3</sup> /min
Dépression max.	210 mbar
Pression sonore	64 dB(A)
Classe de poussière	L
Pénétration poussières	<1 %
Classe d'étanchéité	IP24
Poids sans câble	7 kg

EAN: 0088381684774

## VC3011L



### Aspirateur classe L 1000W

- Aspirateur industriel ayant une efficacité de filtration de min. 99%, destiné à l'évacuation de poussières légèrement nocives avec des concentrations admissibles  $>1 \text{ mg/m}^3$ .
- Nettoyage du filtre par courant d'air inversé au simple appui d'un bouton.
- Cuve solide en acier inoxydable à intérieur lisse, assurant un vidage facile.
- Système by-pass assurant un refroidissement fiable du moteur, même en cas d'une obstruction complète du tuyau.



Accessoires standard:  
P-70219: filtre plissé, P-70297: sac collecteur en plastique, P-72899: sac à poussière en tissu filtrant, P-72942: tubes en aluminium (laqué noir), P-81739: tuyau d'aspiration avec poignée courbée, P-81745: adaptateur de tuyau avec régulateur d'air côté machine...

Cap. du réservoir poussières	26 l
Cap. réservoir liquides	23 l
Longueur tuyau	3,5 m
Débit	3,6 m <sup>3</sup> /min
Dépression max.	210 mbar
Pression sonore	64 dB(A)
Classe de poussière	L
Pénétration poussières	<1 %
Classe d'étanchéité	IP24
Poids sans câble	10 kg

EAN: 0088381684781

## VC3012L



### Aspirateur classe L 1200W

- Aspirateur industriel ayant une efficacité de filtration de min. 99%, destiné à l'évacuation de poussières légèrement nocives avec des concentrations admissibles  $>1 \text{ mg/m}^3$ .
- Nettoyage du filtre par courant d'air inversé au simple appui d'un bouton.
- Démarrage automatique commandé par l'outil raccordé; le démarrage différé et progressif de l'aspirateur évite les pointes de courant.
- Filtre durable et lavable en polyéthylène fritté.



Accessoires standard:  
P-70219: filtre plissé, P-70297: sac collecteur en plastique, P-70346: poignée courbée inox, P-70378: adaptateur d'aspiration, P-70437: tube d'aspiration, P-81789: brosse d'aspiration, P-84078: sac à poussière en tissu filtrant, P-84084: tuyau d'aspiration 32mm...

Cap. du réservoir poussières	24 l
Cap. réservoir liquides	19 l
Longueur tuyau	4,0 m
Débit	3,7 m <sup>3</sup> /min
Dépression max.	250 mbar
Pression sonore	59 dB(A)
Classe de poussière	L
Pénétration poussières	<1 %
Classe d'étanchéité	IPX4
Dimensions (Lo x La x H)	450 x 380 x 595 mm
Poids sans câble	10 kg

EAN: 0088381829434

# Aspirateurs

VC3012M

Aspirateur classe M 1200W



- Aspirateur industriel ayant une efficacité de filtration de 99.9%, destiné à l'évacuation de poussières moyennement nocives avec des concentrations admissibles de  $>0,1 \text{ mg/m}^3$  (y compris les poussières de bois).
- Nettoyage du filtre par courant d'air inversé au simple appui d'un bouton.
- Démarrage automatique commandé par l'outil raccordé; le démarrage différé et progressif de l'aspirateur évite les pointes de courant.
- Filtre durable et lavable en polyéthylène fritté.



Accessoires standard:  
P-70219: filtre plissé, P-70297: sac collecteur en plastique, P-70346: poignée courbée inox, P-70378: adaptateur d'aspiration, P-70437: tube d'aspirateur, P-81789: brosse d'aspiration, P-84078: sac à poussière en tissu filtrant, P-84084: tuyau d'aspiration 32mm...

Cap. du réservoir poussières	23.5 l
Cap. réservoir liquides	18.8 l
Longueur tuyau	4,0 m
Débit	3,7 m <sup>3</sup> /min
Dépression max.	230 mbar
Pression sonore	59 dB(A)
Classe de poussière	M
Pénétration poussières	<0,1 %
Classe d'étanchéité	IPX4
Dimensions (Lo x La x H)	450 x 380 x 595 mm
Poids sans câble	10 kg

EAN: 0088381829458

VC2211MX1

Aspirateur classe M 1050W

173



- Aspirateur industriel ayant une efficacité de filtration de min. 99.9%, destiné à l'évacuation de poussières moyennement nocives avec des concentrations admissibles de  $>0,1 \text{ mg/m}^3$  telles que les poussières de la peinture, de quartz, du plâtre...
- Contrôle de la vitesse d'air en fonction du diamètre de tuyau, avec signal sonore quand la vitesse tombe en dessous de 20m/s.
- Filtration à trois étapes par préfiltre en tissu, filtre mousse et filtre cartouche en polyester.



Accessoires standard:  
141875-9: filtre plissé, 192562-3: tube d'aspiration coudé, 192563-1: tube d'aspiration droit, 195433-3: tuyau d'aspiration 28mm 3,5m, 195434-1: tuyau d'aspiration 38mm 2,5m, 195440-6: sac collecteur en plastique, 195544-4: Clip pour câble 10-33, 195545-2: adaptateur d'aspiration.

Cap. du réservoir poussières	22 l
Cap. réservoir liquides	17 l
Nettoyage auto du filtre	✓
Longueur tuyau	3,5 m
Débit	3,5 m <sup>3</sup> /min
Dépression max.	220 mbar
Pression sonore	73 dB(A)
Classe de poussière	M
Pénétration poussières	<0,1 %
Classe d'étanchéité	IP X4
Dimensions (Lo x La x H)	552 x 398 x 569 mm
Poids sans câble	16,3 kg

EAN: 0088381698191

VC2510LX1

Aspirateur classe L 1050W

173



- Aspirateur industriel ayant une efficacité de filtration de min. 99%, destiné à l'évacuation de poussières légèrement nocives avec des concentrations admissibles  $>1 \text{ mg/m}^3$ .
- Grâce à la puissance connectable de 2600W (2400W à puissance d'aspiration maximale) et aux deux tuyaux et les divers manchons livrés avec la machine, cet aspirateur se prête à l'extraction directe des poussières de quasiment toutes les machines Makita, et ce sans adaptateurs supplémentaires.



Accessoires standard:  
192562-3: tube d'aspiration coudé, 192563-1: tube d'aspiration droit, 195433-3: tuyau d'aspiration 28mm 3,5m, 195434-1: tuyau d'aspiration 38mm 2,5m, 195440-6: sac collecteur en plastique, 195441-4: filtre plissé, 195544-4: Clip pour câble 10-33, 195545-2: adaptateur d'aspiration.

Cap. du réservoir poussières	25 l
Cap. réservoir liquides	14 l
Nettoyage auto du filtre	✓
Longueur tuyau	3,5 m
Débit	3,5 m <sup>3</sup> /min
Dépression max.	220 mbar
Pression sonore	73 dB(A)
Classe de poussière	L
Pénétration poussières	<1 %
Classe d'étanchéité	IP X4
Dimensions (Lo x La x H)	432 x 416 x 451 mm
Poids sans câble	10,5 kg

EAN: 0088381615174

VC3210LX1

Aspirateur classe L 1050W

173



- Aspirateur industriel ayant une efficacité de filtration de min. 99%, destiné à l'évacuation de poussières légèrement nocives avec des concentrations admissibles  $>1 \text{ mg/m}^3$ .
- Grâce à la puissance connectable de 2600W (2400W à puissance d'aspiration maximale) et aux deux tuyaux et les divers manchons livrés avec la machine, cet aspirateur se prête à l'extraction directe des poussières de quasiment toutes les machines Makita, et ce sans adaptateurs supplémentaires.



Accessoires standard:  
192562-3: tube d'aspiration coudé, 192563-1: tube d'aspiration droit, 195433-3: tuyau d'aspiration 28mm 3,5m, 195434-1: tuyau d'aspiration 38mm 2,5m, 195440-6: sac collecteur en plastique, 195441-4: filtre plissé, 195544-4: Clip pour câble 10-33, 195545-2: adaptateur d'aspiration.

Cap. du réservoir poussières	32 l
Cap. réservoir liquides	27 l
Nettoyage auto du filtre	✓
Longueur tuyau	3,5 m
Débit	3,5 m <sup>3</sup> /min
Dépression max.	220 mbar
Pression sonore	73 dB(A)
Classe de poussière	L
Pénétration poussières	<1 %
Classe d'étanchéité	IP X4
Dimensions (Lo x La x H)	552 x 398 x 685 mm
Poids sans câble	14,5 kg

EAN: 0088381615211

VC3211MX1

Aspirateur classe M 1050W

173



- Aspirateur industriel ayant une efficacité de filtration de min. 99.9%, destiné à l'évacuation de poussières moyennement nocives avec des concentrations admissibles de  $>0,1 \text{ mg/m}^3$  telles que les poussières de la peinture, de quartz, du plâtre...
- Contrôle de la vitesse d'air en fonction du diamètre de tuyau, avec signal sonore quand la vitesse tombe en dessous de 20m/s.
- Filtration à trois étapes par préfiltre en tissu, filtre mousse et filtre cartouche en polyester.



Accessoires standard:  
141875-9: filtre plissé, 192562-3: tube d'aspiration coudé, 192563-1: tube d'aspiration droit, 195433-3: tuyau d'aspiration 28mm 3,5m, 195434-1: tuyau d'aspiration 38mm 2,5m, 195440-6: sac collecteur en plastique, 195544-4: Clip pour câble 10-33, 195545-2: adaptateur d'aspiration.

Cap. du réservoir poussières	32 l
Cap. réservoir liquides	27 l
Nettoyage auto du filtre	✓
Longueur tuyau	3,5 m
Débit	3,5 m <sup>3</sup> /min
Dépression max.	220 mbar
Pression sonore	73 dB(A)
Classe de poussière	M
Pénétration poussières	<0,1 %
Classe d'étanchéité	IP X4
Dimensions (Lo x La x H)	552 x 398 x 685 mm
Poids sans câble	16,9 kg

EAN: 0088381639200

COMBOPACKS

PERÇAGE ET  
VISSAGEFORAGE ET  
BURINAGEMEULAGE ET  
PONÇAGE

COUPER

SCIER

RABOTAGE ET  
DEFONÇAGECLOUER ET  
AGRAFER

MESURER

ASPIRATION

DIVERS

JARDINAGE



# Aspirateurs

## VC3211HX1

### Aspirateur classe H 1050W

173



- Aspirateur industriel ayant une efficacité de filtration de min. 99,995%, destiné à l'évacuation de poussières hautement nocives avec des concentrations admissibles <0,1 mg/m<sup>3</sup> (comme p.e. l'amiante).
- Contrôle de la vitesse d'air en fonction du diamètre de tuyau, avec signal sonore quand la vitesse tombe en dessous de 20m/s.
- Filtration à trois étapes par préfiltre en tissu, filtre mousse et filtre cartouche en polyester.



Accessoires standard:  
192562-3: tube d'aspiration coudé, 192563-1: tube d'aspiration droit, 195433-3: tuyau d'aspiration 28mm 3,5m, 195434-1: tuyau d'aspiration 38mm 2,5m, 195544-4: Clip pour câble 10-33, 195545-2: adaptateur d'aspiration, 195546-0: adaptateur d'aspiration...

Cap. du réservoir poussières	32 l
Cap. réservoir liquides	27 l
Nettoyage auto du filtre	✓
Longueur tuyau	3,5 m
Débit	3.5 m <sup>3</sup> /min
Dépression max.	220 mbar
Pression sonore	73 dB(A)
Classe de poussière	H
Pénétration poussières	<0,005 %
Classe d'étanchéité	IP X4
Dimensions (Lo x La x H)	552 x 398 x 685 mm
Poids sans câble	16,9 kg

EAN: 0088381654524

## VC4210LX

### Aspirateur classe L 1200W



- Aspirateur industriel ayant une efficacité de filtration de min. 99%, destiné à l'évacuation de poussières légèrement nocives avec des concentrations admissibles >1 mg/m<sup>3</sup>.
- Nettoyage automatique du filtre sans interruption de l'aspiration: chaque moitié du filtre est soufflé tandis que l'autre partie continue à aspirer.
- Démarrage automatique commandé par l'outil raccordé; le démarrage différé et progressif de l'aspirateur évite les pointes de courant.
- Filtre durable et lavable en polyéthylène fritté.



Accessoires standard:  
P-70346: poignée courbée inox, P-70378: adaptateur d'aspiration, P-81789: brosse d'aspiration, P-84084: tuyau d'aspiration 32mm, W107418350: tube d'aspirateur, W107418351: filtre plissé plat, W107418353: sac à poussière en tissu filtrant...

Cap. du réservoir poussières	34 l
Cap. réservoir liquides	30 l
Nettoyage auto du filtre	✓
Longueur tuyau	4.0 m
Débit	4.5 m <sup>3</sup> /min
Dépression max.	250 mbar
Pression sonore	60 dB(A)
Classe de poussière	L
Pénétration poussières	<1 %
Classe d'étanchéité	IPX4
Dimensions (Lo x La x H)	500 x 380 x 600 mm
Poids sans câble	15 kg

EAN: 0088381846011

## VC4210MX

### Aspirateur classe M 1200W



- Aspirateur industriel ayant une efficacité de filtration de min. 99,9%, destiné à l'évacuation de poussières moyennement nocives avec des concentrations admissibles de >0.1 mg/m<sup>3</sup> telles que les poussières de la peinture, de quartz, du plâtre...
- Contrôle de la vitesse d'air en fonction du diamètre de tuyau, avec signal sonore quand la vitesse tombe en dessous de 20m/s.
- Nettoyage automatique du filtre sans interruption de l'aspiration: chaque moitié du filtre est soufflé tandis que l'autre partie continue à aspirer.



Accessoires standard:  
P-70346: poignée courbée inox, P-70378: adaptateur d'aspiration, P-81789: brosse d'aspiration, P-84084: tuyau d'aspiration 32mm, W107418350: tube d'aspirateur, W107418351: filtre plissé plat, W107418353: sac à poussière en tissu filtrant...

Cap. du réservoir poussières	34 l
Cap. réservoir liquides	30 l
Nettoyage auto du filtre	✓
Longueur tuyau	4.0 m
Débit	4.5 m <sup>3</sup> /min
Dépression max.	250 mbar
Pression sonore	60 dB(A)
Classe de poussière	M
Pénétration poussières	< 0.1 %
Classe d'étanchéité	IPX4
Dimensions (Lo x La x H)	500 x 380 x 600 mm
Poids sans câble	15 kg

EAN: 0088381846035

## DK9525

### Combopack meuleuse + aspirateur



- Le VC2510L est un aspirateur industriel ayant une efficacité de filtration de 99%, destiné à l'évacuation de poussières légèrement nocives avec des concentrations admissibles de >1mg/m<sup>3</sup>.
- La 9565CR est une meuleuse 125mm robuste et puissante pour un meulage fiable de matériaux divers.

Accessoires standard:  
196845-3: capot de protection pour aspiration

Meuleuse angulaire 125mm	9565CRX1
Aspirateur	VC2510LX1

EAN: 0088381870320

## DK6525

### Combopack ponceuse + aspirateur



- Le VC2510L est un aspirateur industriel ayant une efficacité de filtration de 99%, destiné à l'évacuation de poussières légèrement nocives avec des concentrations admissibles de >1mg/m<sup>3</sup>.
- La BO6050 est une ponceuse excentrique très puissante à deux modes de travail: rotation libre pour une finition des plus fines et rotation forcée pour une puissance d'abrasion maximale.

Ponceuse	BO6050J
Aspirateur	VC2510LX1

EAN: 0088381870337

MACHINES  
**DIVERS**



## Divers

## DTR180ZJ



## Lieur automatique 18V/14.4V

- Machine rapide pour ligaturer des barres d'armature.
- Fonctionnement en mode séquentiel ou mode continu
- En mode continu, la machine peut-être activée en poussant l'intérieur du bras contre le point ou les barres d'armature se croisent.
- Réglage de la tension du fil en 6 étapes, selon l'application.
- Fil de 0,8 mm d'épaisseur. Utiliser des bobines Makita (acier nu) ou des bobines compatibles.



Accessoires standard:  
346449-3: clip de ceinture, 783208-8: clé à six pans 2,5x60mm, 821552-6: coffret MAK PAC IV

14.4V 18V LXT BLX XPT

Capacité	(D10xD10) - (D13x2)x (D13x2) mm
Accus compris	0
Épaisseur de fil	0,8 mm
Taux vibratoire	2,5 m/s <sup>2</sup>
Pression sonore	78 dB(A)
Dimensions (Lo x La x H)	304x 93 x 318 mm
Poids net	2,3 kg

EAN: 0088381859431

## DVR350RTE



## Aiguille vibrante 18 V

- Aiguille vibrante sans fil permettant de compacter rapidement et facilement le béton afin de le rendre plus résistant et d'éliminer les poches d'air.
- Aiguille de 80 cm pour un compactage efficace du béton dans toutes les formes de coffrage.

Accessoires standard:  
195584-2: chargeur rapide DC18RC, 197280-8: Batterie Li-ion BL1850B (2x), 821766-7: coffret synthétique pour accu et chargeur du DVR450-850

18V LXT

Accus compris	2 x 5,0Ah
Fréquence des vibrations	13000 min <sup>-1</sup>
Longueur de l'aiguille	80 cm
Diamètre de l'aiguille	25 mm
Taux vibratoire	3 m/s <sup>2</sup>
Pression sonore	74 dB(A)
Dimensions (Lo x La x H)	1083 x 93 x 250 mm
Poids avec accu	3.3 kg

EAN: 0088381813853

## DVR350ZK



## Aiguille vibrante 18 V

- Aiguille vibrante sans fil permettant de compacter rapidement et facilement le béton afin de le rendre plus résistant et d'éliminer les poches d'air.
- Aiguille de 80 cm pour un compactage efficace du béton dans toutes les formes de coffrage.

Accessoires standard:  
195584-2: chargeur rapide DC18RC, 197280-8: Batterie Li-ion BL1850B (2x), 821766-7: coffret synthétique pour accu et chargeur du DVR450-850

18V LXT

Accus compris	0
Fréquence des vibrations	13000 min <sup>-1</sup>
Longueur de l'aiguille	80 cm
Diamètre de l'aiguille	25 mm
Taux vibratoire	3 m/s <sup>2</sup>
Pression sonore	74 dB(A)
Dimensions (Lo x La x H)	1083 x 93 x 250 mm
Poids net	2.7 kg

EAN: 3240890389268

## DVR450ZK



## Aiguille vibrante 18 V

- Aiguille vibrante sans fil permettant de compacter rapidement et facilement le béton afin de le rendre plus résistant et d'éliminer les poches d'air.
- Aiguille de 120 cm pour un compactage efficace du béton dans toutes les formes de coffrage.

Accessoires standard:  
195584-2: chargeur rapide DC18RC, 197280-8: Batterie Li-ion BL1850B (2x), 821766-7: coffret synthétique pour accu et chargeur du DVR450-850

18V LXT

Accus compris	0
Fréquence des vibrations	13000 min <sup>-1</sup>
Longueur de l'aiguille	120 cm
Diamètre de l'aiguille	25 mm
Taux vibratoire	<=2,5 m/s <sup>2</sup>
Pression sonore	770 dB(A)
Dimensions (Lo x La x H)	1483 x 93 x 250 mm
Poids net	3,2 kg

EAN: 0088381677165

## DVR450RTE



## Aiguille vibrante 18 V

- Aiguille vibrante sans fil permettant de compacter rapidement et facilement le béton afin de le rendre plus résistant et d'éliminer les poches d'air.
- Aiguille de 120 cm pour un compactage efficace du béton dans toutes les formes de coffrage.

Accessoires standard:  
195584-2: chargeur rapide DC18RC, 197280-8: Batterie Li-ion BL1850B (2x), 821766-7: coffret synthétique pour accu et chargeur du DVR450-850

18V LXT

Accus compris	2 x 5,0Ah
Fréquence des vibrations	13000 min <sup>-1</sup>
Longueur de l'aiguille	120 cm
Diamètre de l'aiguille	25 mm
Taux vibratoire	2,5 m/s <sup>2</sup>
Pression sonore	770 dB(A)
Dimensions (Lo x La x H)	1483 x 93 x 250 mm
Poids net	3,3 kg
Poids avec accu	3.8 kg

EAN: 0088381813860

## Divers

## DVR850ZK



18V LXT

## Aiguille vibrante 18 V

- Aiguille vibrante sans fil permettant de compacter rapidement et facilement le béton afin de le rendre plus résistant et d'éliminer les poches d'air.
- Aiguille de 240 cm pour un compactage efficace du béton dans toutes les formes de coffrage.

Accus compris	0
Fréquence des vibrations	12500 min <sup>-1</sup>
Longueur de l'aiguille	240 cm
Diamètre de l'aiguille	25 mm
Taux vibratoire	72,5 m/s <sup>2</sup>
Pression sonore	770 dB(A)
Dimensions (Lo x La x H)	2683 x 93 x 250 mm
Poids net	4.8 kg

EAN: 3240890389275

## DVR850RTE



18V LXT

## Aiguille vibrante 18 V

- Aiguille vibrante sans fil permettant de compacter rapidement et facilement le béton afin de le rendre plus résistant et d'éliminer les poches d'air.
- Aiguille de 240 cm pour un compactage efficace du béton dans toutes les formes de coffrage.

Accus compris	2 x 5,0Ah
Fréquence des vibrations	12500 min <sup>-1</sup>
Longueur de l'aiguille	240 cm
Diamètre de l'aiguille	25 mm
Taux vibratoire	72,5 m/s <sup>2</sup>
Pression sonore	770 dB(A)
Dimensions (Lo x La x H)	2683 x 93 x 250 mm
Poids net	4,5 kg
Poids avec accu	5.4 kg

Accessoires standard:  
195584-2: chargeur rapide DC18RC, 197280-8: Batterie Li-ion BL1850B (2x), 821766-7: coffret synthétique pour accu et chargeur du DVR450-850

EAN: 0088381813877

## DGP180Z



LXT 18V

## Pistolet à graisse 18V

- Débit réglable en continu grâce à l'interrupteur à variateur.
- Deux réglages pour le débit: haut ou automatique. En mode automatique, la pression de chargement est automatiquement augmentée et le débit est réduit en cas de blocage.
- Capacité: cartouche de 400 ml ou 473 ml lors de l'utilisation de graisse en vrac.
- Livré en standard avec un tuyau haute pression de 1200 mm avec protection de ressort.
- Eclairage avec deux leds intégrées pour un travail plus aisé dans les endroits sombres.



Accus compris	0
Pression max.	690 bar
Débit	145-295 ml/min
Dimensions (Lo x La x H)	390x100x240 mm
Poids net	4.0 kg

EAN: 0088381886819

## DGP180RT



LXT 18V

## Pistolet à graisse 18V

- Débit réglable en continu grâce à l'interrupteur à variateur.
- Deux réglages pour le débit: haut ou automatique. En mode automatique, la pression de chargement est automatiquement augmentée et le débit est réduit en cas de blocage.
- Capacité: cartouche de 400 ml ou 473 ml lors de l'utilisation de graisse en vrac.
- Livré en standard avec un tuyau haute pression de 1200 mm avec protection de ressort.
- Eclairage avec deux leds intégrées pour un travail plus aisé dans les endroits sombres.



Accessoires standard:  
195584-2: chargeur rapide DC18RC, 197280-8: Batterie Li-ion BL1850B (2x)

Accus compris	2 x 5,0Ah
Pression max.	690 bar
Débit	145-295 ml/min
Dimensions (Lo x La x H)	390x100x240 mm
Poids net	4.0 kg

EAN: 0088381886772

## DRV150ZJ



18V LXT BL

## Riveteuse sur accu 18 V

- Pistolet à riveter sans fil pour un rivetage extrêmement rapide.
- Changement rapide des mâchoires pour différents diamètres de rivet grâce à l'outil intégré.
- Le rivet tient bien dans le mâchoir pour travailler dans toutes les positions.
- Réservoir collecteur transparent pour le vidage facile des tiges de rivet.
- Fonction éclairage led incorporée pour un travail plus aisé dans les endroits sombres.



Accessoires standard:  
191C03-4: set B pour 4,8 mm (Nez de pose + poussoir; sans tuyau),  
191C04-2: Set B pour 4,0 mm (Nez de pose + poussoir; sans tuyau),  
191D57-7: graisse pour riveteuse, 199728-6: Set pour 3,2 mm (Nez de pose + poussoir + tuyau)...

Accus compris	0
Longueur de course	25 mm
Diamètre de rivets	2,4-4,8 mm
Force de traction	10 kN
Dimensions (Lo x La x H)	310x80x270 mm
Poids net	1.9 kg

EAN: 0088381876452

COMBOPACKS

PERÇAGE ET  
VISSAGEFORAGE ET  
BURINAGEMEULAGE ET  
PONÇAGE

COUPER

SCIER

RABOTAGE ET  
DEFONÇAGECLOUER ET  
AGRAFER

MESURER

ASPIRATION

DIVERS

JARDINAGE

## Divers

DRV250ZJ

Riveteuse sur accu 18 V



- Pistolet à riveter sans fil pour un rivetage extrêmement rapide.
- Changement rapide des mâchoires pour différents diamètres de rivet grâce à l'outil intégré.
- Le rivet tient bien dans le mâchoire pour travailler dans toutes les positions.
- Réservoir collecteur transparent pour le vidage facile des tiges de rivet.
- Fonction éclairage led incorporée pour un travail plus aisé dans les endroits sombres.



Accessoires standard:

191D57-7: graisse pour riveteuse, 191F78-1: Set pour 6,4 mm (Nez de pose + poussoir + tuyau), 191F79-9: set A pour 4,8 mm (Nez de pose + poussoir + tuyau), 199725-2: Set pour 6,0 mm (Nez de pose + poussoir + tuyau), 199730-9: Mâchoire 4,8 (portée 4,8 - 6,4 mm)

Accus compris	0
Longueur de course	30 mm
Diamètre de rivets	4,8-6,4 mm
Force de traction	20 kN
Dimensions (Lo x La x H)	320x80x287 mm
Poids net	2.1 kg

18V LXT BL

EAN: 0088381876377



## Divers

## DCG180RA



18V LXT

## Pistolet à mastic sur accu 18V

- Pistolet à mastic très puissant et compact.
- Livré standard avec un support pour des cartouches de 300 ml. Un support en aluminium pour des cartouches 600 ml, pack de type film ou mastic en vrac est disponible en option.
- Contrôle optimal du débit grâce à la combinaison d'une vitesse maximale réglable par molette et une gâchette à variateur permettant de doser la vitesse au début et à la fin des joints, en contournant des angles etc.
- La force et la vitesse d'extrusion inégales permettent d'appliquer efficacement tous les produits, même à viscosité importante.



Accessoires standard:

195584-2: chargeur rapide DC18RC, 196351-8: support cartouche set A 300 ml, 197254-9: batterie Li-ion BL1820B, 821568-1: coffret synthétique

Accus compris	1 x 2,0Ah
Vitesse d'extrusion	0-28 mm/s
Longueur de course	214-350 mm
Force d'extrusion max.	5000 N
Pression sonore	770 dB(A)
Dimensions (Lo x La x H)	538 x 108 x 264 mm
Poids net	2,1 kg

EAN: 0088381682770

## DCG180ZK



18V LXT

## Pistolet à mastic 18V

- Pistolet à mastic très puissant et compact.
- Livré standard avec un support pour des cartouches de 300 ml. Un support en aluminium pour des cartouches 600 ml, pack de type film ou mastic en vrac est disponible en option.
- Contrôle optimal du débit grâce à la combinaison d'une vitesse maximale réglable par molette et une gâchette à variateur permettant de doser la vitesse au début et à la fin des joints, en contournant des angles etc.
- La force et la vitesse d'extrusion inégales permettent d'appliquer efficacement tous les produits, même à viscosité importante.



Accessoires standard:

195246-2: lunettes de sécurité, 196351-8: support cartouche set A 300 ml, 821568-1: coffret synthétique

Accus compris	0
Vitesse d'extrusion	0-28 mm/s
Longueur de course	214-350 mm
Force d'extrusion max.	5000 N
Pression sonore	770 dB(A)
Dimensions (Lo x La x H)	538 x 108 x 264 mm
Poids net	2,1 kg

EAN: 0088381658768

## DCG180ZXK



18V LXT

## Pistolet à mastic 18V

- Pistolet à mastic très puissant et compact.
- Livré standard avec porte-cartouches pour tubes de 300 ml et un kit pour l'emploi des cartouches 600 ml, pack de type film ou mastic en vrac.
- Contrôle optimal du débit grâce à la combinaison d'une vitesse maximale réglable par molette et une gâchette à variateur permettant de doser la vitesse au début et à la fin des joints, en contournant des angles etc.
- La force et la vitesse d'extrusion inégales permettent d'appliquer efficacement tous les produits, même à viscosité importante.



Accessoires standard:

195246-2: lunettes de sécurité, 196351-8: support cartouche set A 300 ml, 196352-6: tube set B 600 ml alu, 821568-1: coffret synthétique

Accus compris	0
Vitesse d'extrusion	0-28 mm/s
Longueur de course	214-350 mm
Force d'extrusion max.	5000 N
Pression sonore	770 dB(A)
Dimensions (Lo x La x H)	538 x 108 x 264 mm
Poids net	2,1 kg

EAN: 0088381694520

## DCG180RAX



18V LXT

## Pistolet à mastic 18V

- Pistolet à mastic très puissant et compact.
- Livré standard avec porte-cartouches pour tubes de 300 ml et un kit pour l'emploi des cartouches 600 ml, pack de type film ou mastic en vrac.
- Contrôle optimal du débit grâce à la combinaison d'une vitesse maximale réglable par molette et une gâchette à variateur permettant de doser la vitesse au début et à la fin des joints, en contournant des angles etc.
- La force et la vitesse d'extrusion inégales permettent d'appliquer efficacement tous les produits, même à viscosité importante.



Accessoires standard:

195584-2: chargeur rapide DC18RC, 196351-8: support cartouche set A 300 ml, 196352-6: tube set B 600 ml alu, 197254-9: batterie Li-ion BL1820B, 821568-1: coffret synthétique

Accus compris	1 x 2,0Ah
Vitesse d'extrusion	0-28 mm/s
Longueur de course	214-350 mm
Force d'extrusion max.	5000 N
Pression sonore	770 dB(A)
Dimensions (Lo x La x H)	538 x 108 x 264 mm
Poids net	2,1 kg

EAN: 0088381694407

## CG100DZAK



10.8V CXT

## Pistolet à mastic CXT

- Pistolet à mastic très puissant et compact.
- Livré standard avec un support pour des cartouches de 300 ml. Un support en aluminium pour des cartouches 600 ml, pack de type film ou mastic en vrac est disponible en option.
- Contrôle optimal du débit grâce à la combinaison d'une vitesse maximale réglable par molette et une gâchette à variateur permettant de doser la vitesse au début et à la fin des joints, en contournant des angles etc.
- La force et la vitesse d'extrusion inégales permettent d'appliquer efficacement tous les produits, même à viscosité importante.



Accessoires standard:

195246-2: lunettes de sécurité, 196351-8: support cartouche set A 300 ml, 821710-4: coffret en plastique

Accus compris	0
Vitesse d'extrusion	0 - 28 mm/s
Longueur de course	214 mm
Force d'extrusion max.	5000 N
Dimensions (Lo x La x H)	404 x 108 x 259 mm
Poids net	1,9 kg

EAN: 0088381850018

COMBOPACKS

PERÇAGE ET  
VISSAGEFORAGE ET  
BURINAGEMEULAGE ET  
PONÇAGE

COUPER

SCIER

RABOTAGE ET  
DEFONÇAGECLOSER ET  
AGRAFER

MESURER

ASPIRATION

DIVERS

JARDINAGE

## Divers

## CG100DSAEB

## Pistolet à mastic CXT



- Livré avec une tube en aluminium et des accessoires pour des cartouches de 600 ml, pack de type film ou mastic en vrac.
- Contrôle optimal du débit grâce à la combinaison d'une vitesse maximale réglable par molette et une gâchette à variateur permettant de doser la vitesse au début et à la fin des joints, en contournant des angles etc.
- Fonction éclairage led incorporée pour un travail plus aisé dans les endroits sombres.
- La force et la vitesse d'extrusion inégales permettent d'appliquer efficacement tous les produits, même à viscosité importante.



Accessoires standard:

195246-2: lunettes de sécurité, 196352-6: tube set B 600 ml alu, 197355-3: chargeur rapide DC 10SA, 197394-3: accu CXT BL1020B (2x), 821710-4: coffret en plastique

10.8V CXT

Accus compris	2 x 2,0Ah
Vitesse d'extrusion	0 - 28 mm/s
Longueur de course	214-350 mm
Force d'extrusion max.	5000 N
Dimensions (Lo x La x H)	404 x 108 x 259 mm
Poids net	1,9 kg

EAN: 0088381850186

## CG100DSAEA

## Pistolet à mastic CXT



- Pistolet à mastic très puissant et compact.
- Livré standard avec un support pour des cartouches de 300 ml. Un support en aluminium pour des cartouches 600 ml, pack de type film ou mastic en vrac est disponible en option.
- Contrôle optimal du débit grâce à la combinaison d'une vitesse maximale réglable par molette et une gâchette à variateur permettant de doser la vitesse au début et à la fin des joints, en contournant des angles etc.
- La force et la vitesse d'extrusion inégales permettent d'appliquer efficacement tous les produits, même à viscosité importante.



Accessoires standard:

195246-2: lunettes de sécurité, 196351-8: support cartouche set A 300 ml, 197355-3: chargeur rapide DC 10SA, 197394-3: accu CXT BL1020B (2x), 821710-4: coffret en plastique

10.8V CXT

Accus compris	2 x 2,0Ah
Vitesse d'extrusion	0 - 28 mm/s
Longueur de course	214-350 mm
Force d'extrusion max.	5000 N
Dimensions (Lo x La x H)	404 x 108 x 259 mm
Poids net	1,9 kg

EAN: 0088381850070

## CP100DZJ

## Multicutter CXT



- Le CP100D permet de couper une multitude de matériaux tendres et flexibles tels que les tapis, le carton et les tissus.

Accessoires standard:  
821549-5: coffret MAKPAC I

10.8V CXT

Accus compris	0
Régime à vide	300 t.p.m.
Capacité de coupe	6 mm
Dimensions (Lo x La x H)	272 x 66 x 77 mm
Poids net	0,72 kg

EAN: 0088381843607

## CP100DSY1J

## Multicutter CXT



- Le CP100D permet de couper une multitude de matériaux tendres et flexibles tels que les tapis, le carton et les tissus.



Accessoires standard:

197355-3: chargeur rapide DC 10SA, 197390-1: accu Li-ion CXT BL1015 10,8V, 198603-3: , 821549-5: coffret MAKPAC I

10.8V CXT

Accus compris	1 x 1,5Ah
Régime à vide	300 t.p.m.
Capacité de coupe	6 mm
Dimensions (Lo x La x H)	272 x 66 x 77 mm
Poids net	0,72 kg

EAN: 0088381843669

## DUB185Z

## Souffleur 18V



- Souffleur sur accu compact et très puissant produisant une grande vitesse d'air.
- Débit d'air réglable par gâchette à variateur plus trois vitesses maximales présélectionnables.
- Peut servir d'aspirateur avec le sac à poussières disponible en option.
- Poignée ergonomique s'amincissant vers le bas et revêtue de caoutchouc.
- Livré sans accu ni chargeur. Ceci vous permet d'agrandir votre parc de machines Makita de manière économique.



Accessoires standard:

123245-4: buse en caoutchouc pour souffler/aspirer

18V LXT

Accus compris	0
Régime à vide	0 - 18000 t.p.m.
Vitesse de l'air max.	352 km/h
Débit	0-3,2 m³/min
Dépression max.	58 mbar
Force de soufflage	3,1 N
Pression sonore	83 dB(A)
Dimensions (Lo x La x H)	517x 156 x 210 mm
Poids net	1.6 kg

EAN: 0088381897877

## Divers

## DUB186Z

## Souffleur 18V



- Souffleur compact mais puissant avec buse allongée pour souffler sur le sol.
- Débit d'air réglable par gâchette à variateur plus trois vitesses maximales présélectionnables.
- Poignée ergonomique s'amincissant vers le bas et revêtue de caoutchouc.
- Livré sans accus ni chargeur. Ceci vous permet d'agrandir votre parc de machines Makita de manière économique.

Accus compris	0
Régime à vide	0 - 18000 t.p.m.
Taux vibratoire	2,5 m/s <sup>2</sup>
Vitesse de l'air max.	245 km/h
Débit	3,2 m <sup>3</sup> /min
Force de soufflage	2,5 N
Marge incertitude vibr.	1,5 m/s <sup>2</sup>
Pression sonore	82,5 dB(A)
Dimensions (Lo x La x H)	861 x 156 x 210 mm
Poids net	1,6 kg

EAN: 0088381897938

18V LXT

## UB100DZ

## Souffleur CXT



- Souffleur sur accu compact et très puissant produisant une grande vitesse d'air.
- Débit d'air réglable par gâchette à variateur plus trois vitesses maximales présélectionnables.
- Peut servir d'aspirateur avec le sac à poussières disponible en option.
- Poignée ergonomique s'amincissant vers le bas et revêtue de caoutchouc.
- Livré sans accus ni chargeur. Ceci vous permet d'agrandir votre parc de machines Makita de manière économique.

Accus compris	0
Régime à vide	0 - 15.800 t.p.m.
Vitesse de l'air max.	270 km/h
Débit	0-2,6 m <sup>3</sup> /min
Dépression max.	40 mbar
Force de soufflage	1,8 N
Pression sonore	74 dB(A)
Dimensions (Lo x La x H)	505x155x184 mm
Poids net	1.4 kg

Accessoires standard:  
123245-4: buse en caoutchouc pour souffler/aspirer

EAN: 0088381729604

CXT 12V

## UB101DZ

## Souffleur CXT



- Souffleur compact mais puissant avec buse allongée pour souffler sur le sol.
- Débit d'air réglable par gâchette à variateur plus trois vitesses maximales présélectionnables.
- Poignée ergonomique s'amincissant vers le bas et revêtue de caoutchouc.
- Livré sans accus ni chargeur. Ceci vous permet d'agrandir votre parc de machines Makita de manière économique.

Accus compris	0
Régime à vide	0 - 15.800 t.p.m.
Vitesse de l'air max.	202 km/h
Débit	0-2,6 m <sup>3</sup> /min
Force de soufflage	1,6 N
Pression sonore	76,4 dB(A)
Dimensions (Lo x La x H)	849x155x184 mm
Poids net	1.4 kg

EAN: 0088381729451

CXT 12V

## UB1103

## Souffleur/aspirateur 600W

303



- Réduction de la fatigue du poignet grâce au nouveau design de la poignée permettant une utilisation optimale horizontalement et verticalement
- Grand interrupteur variable avec bouton de réglage

Régime à vide	0 - 16000 t.p.m.
Taux vibratoire	2,5 m/s <sup>2</sup>
Pression max.	0,057 bar
Vitesse de l'air max.	328 km/h
Débit	0-4,1 m <sup>3</sup> /min
Pression sonore	83 dB(A)
Dimensions (Lo x La x H)	479 x 185 x 178 mm
Poids sans câble	1,9 kg

Accessoires standard:  
123241-2: sac à poussière en tissu, 123245-4: buse en caoutchouc pour souffler/aspirer

EAN: 0088381658348

## HG5030K

## Pistolet à air chaud 1600 W



- Pistolet à air chaud simple à 2 positions de température (350 / 500 °C) et de débit (300 / 500 l/min).
- Convient pour former des tuyaux, plaques et profilés en matières thermoplastiques, pour faire rétrécir les gaines thermorétractables et pour décaper de vieilles couches de peinture.
- Protection contre la surchauffe par interrupteur de sécurité intégré.
- Construction très légère et mince avec poignée caoutchoutée pour plus de confort.
- Livré en coffret synthétique avec plusieurs buses.

Température de l'air	350 - 500 °C
Débit	350-500 l/min
Classe protection élec.	II
Dimensions (Lo x La x H)	233 x 80 x 208 mm
Poids sans câble	0,56 kg

Accessoires standard:  
HG118897: coffret synthétique, P-71417: Buse de protection, P-71423: buse à fente large, P-71439: buse réductrice, P-71445: buse réflectrice, P-71548: décapeuse

EAN: 0088381857321

COMBOPACKS

PERÇAGE ET VISSAGE

FORAGE ET BURINAGE

MEULAGE ET PONÇAGE

COUPER

SCIER

RABOTAGE ET DEFONÇAGE

CLOSER ET AGRAFER

MESURER

ASPIRATION

DIVERS

JARDINAGE



## Divers

## HG6031VK

## Pistolet à air chaud 1800 W



- Température réglable de 50°C à 600°C en 9 étapes.
- Flux d'air réglable en deux étapes (250/500 l/min).
- Le réglage de la température permet le soudage de matières synthétiques thermoplastiques tels que les revêtements de sol en linoléum, les bâches ou feuilles en PVC etc.
- Température maximale élevée permettant le décapage efficace de couches épaisses de peinture, la soudure à l'étain de tuyaux et raccords, cosses de câble etc. et le détachement facile des soudures existantes.
- Livré en coffret synthétique avec plusieurs buses.



Accessoires standard:  
HG118897: coffret synthétique, P-71417: Buse de protection, P-71423: buse à fente large, P-71439: buse réductrice, P-71445: buse réflectrice, P-71548: décapeuse

Température de l'air	50-600 °C
Température variable	✓
Débit	250-500 l/min
Classe protection élec.	II
Dimensions (Lo x La x H)	257 x 85 x 206 mm
Poids sans câble	0,67 kg

EAN: 0088381857345

## HG6531CK

## Pistolet à air chaud 2000 W



- Pistolet à air chaud électronique à débit d'air réglable en 5 positions et large plage de température à réglage thermostatique.
- Réglable à 5° près, avec affichage par écran LCD de la température choisie et de la température réelle de l'air soufflée.
- Multiples fonctions préprogrammées pour les applications courantes.
- Idéal pour le formage de tuyaux, plaques et profilés en matières thermoplastiques ainsi que pour faire rétrécir les gaines ou emballages thermorétractables.
- Livré en coffret synthétique avec un éventail complet de buses.



Accessoires standard:  
HG118897: coffret synthétique, P-71417: Buse de protection, P-71423: buse à fente large, P-71439: buse réductrice, P-71445: buse réflectrice, P-71451: buse de soudage, P-71489: buse de soudage par chevauchement, P-71495: buse réflectrice fil d'apport, P-71504: rouleau maroufleur

Température de l'air	50-650 °C
Température variable	✓
Réglage thermostatique	✓
Débit	200-550 l/min
Classe protection élec.	II
Dimensions (Lo x La x H)	257 x 85 x 206 mm
Poids sans câble	0,71 kg

EAN: 0088381876018

## DMP180Z

## Gonfleur 18V



- Appareil léger et compact, pour le gonflage facile des pneus de voitures, pneus de bicyclettes, jouets gonflables etc.
- Manomètre avec affichage digital permettant une meilleure lisibilité de la pression. Valeur de pression réglable entre 0,2 bar et 8,3 bar. L'appareil s'arrête automatiquement à la pression programmée.
- Livré avec 4 embouts de gonflage: aiguille pour ballon de sport, adaptateur de valve types Presta et Dunlop (bicyclettes), adaptateur conique.



Accessoires standard:  
TE00000333: Adaptateur pour bandes de natation, TE00000334: Adaptateur pour soupape "français", TE00000335: Adaptateur pour ballons

18V LXT

Accus compris	0
Longueur tuyau	0,65 m
Pression max.	8.3 bar
Débit	10 l/min
Dimensions (Lo x La x H)	270 x 76 x 175 mm
Poids net	1.5 kg

EAN: 0088381898263

## MP100DZ

## Gonfleur CXT



- Appareil léger et compact, pour le gonflage facile des pneus de voitures, pneus de bicyclettes, jouets gonflables etc.
- Manomètre avec affichage digital permettant une meilleure lisibilité de la pression. Valeur de pression réglable entre 0,2 bar et 8,3 bar. L'appareil s'arrête automatiquement à la pression programmée.
- Livré avec 4 embouts de gonflage: aiguille pour ballon de sport, adaptateur de valve types Presta et Dunlop (bicyclettes), adaptateur conique.

Accessoires standard:  
TE00000333: Adaptateur pour bandes de natation, TE00000334: Adaptateur pour soupape "français", TE00000335: Adaptateur pour ballons

Longueur tuyau	0,65 m
Pression max.	8.3 bar
Débit	10 l/min
Dimensions (Lo x La x H)	235 x 74 x 173 mm
Poids net	1.2 kg

EAN: 0088381871747

## CF001GZ

## Ventilateur 40Vmax/AC



- Double alimentation: fonctionne sur secteur (à l'aide de l'adaptateur inclus) ou sur les accus 40Vmax (XGT)..
- Fonction d'oscillation automatique.
- Fonction d'arrêt automatique après une, deux ou quatre heures.
- Construction solide avec amortisseurs sur les bords protégeant l'appareil contre les conditions rudes du chantier.
- Livré sans accus ni chargeur. Ceci vous permet d'agrandir votre parc de machines Makita de manière économique.



Accessoires standard:  
TE00000173: adaptateur AC pour ventilateur

Accus compris	0
Diamètre de l'hélice	235 mm
Vitesse de l'air max.	11,4 km/h
Débit	5,2-8,2 m³/min
Dimensions (Lo x La x H)	140 x 333 x 447 mm
Poids net	1,9 kg

EAN: 0088381723404

LXT

## Divers

## DCF300Z



14.4V 18V LXT

## Ventilateur 14,4-18V

- Double alimentation: fonctionne sur secteur (à l'aide de l'adaptateur inclus) ou sur les batteries Makita LXT 14,4 ou 18V.
- Angle d'inclinaison réglable pour une orientation optimale de l'air de refroidissement. Inclinaison par 15°, de 30° en arrière jusqu'à 45° en avant.
- Trois positions de ventilation disponibles: haute, moyenne et basse vitesse.
- Fonction oscillation automatique 45° gauche et droite.
- Fonction d'arrêt automatique après une, deux ou quatre heures.



Accessoires standard:  
TE00000112: adaptateur AC pour ventilateur

Accus compris	0
Diamètre de l'hélice	300 mm
Dimensions (Lo x La x H)	315 x 480 x 600 mm
Poids net	4,4 kg

EAN: 0088381656320

## DCF203Z



14.4V 18V LXT

## Ventilateur 14,4-18V/AC

- Double alimentation: fonctionne sur secteur (à l'aide de l'adaptateur inclus) ou sur les batteries Makita LXT 14,4 ou 18V.
- Fonction d'oscillation automatique.
- Fonction d'arrêt automatique après une, deux ou quatre heures.
- Construction solide avec amortisseurs sur les bords protégeant l'appareil contre les conditions rudes du chantier.
- Livré sans accus ni chargeur. Ceci vous permet d'agrandir votre parc de machines Makita de manière économique.



Accessoires standard:  
TE00000173: adaptateur AC pour ventilateur

Accus compris	0
Diamètre de l'hélice	235 mm
Vitesse de l'air max.	11,4 km/h
Débit	5,2-8,2 m³/min
Dimensions (Lo x La x H)	140 x 333 x 447 mm
Poids net	1,9 kg

EAN: 0088381883894

## DCF102Z



14.4V 18V LXT

## Ventilateur LXT 14,4-18V

- Angle d'inclinaison réglable pour une orientation optimale de l'air de refroidissement. Inclinaison par 15°, de 30° en arrière jusqu'à 45° en avant.
- Fonction oscillation automatique 45° gauche et droite.
- Trois positions de ventilation disponibles: haute, moyenne et basse vitesse.
- Minuterie d'arrêt (après 1, 2 ou 4 heures de fonctionnement).



Accus compris	0
Diamètre de l'hélice	180 mm
Dimensions (Lo x La x H)	185 x 272 x 284 mm
Poids net	1,3 kg

EAN: 0088381864992

## CF100DZ



10.8V CXT

## Ventilateur CXT

- Ventilateur de chantier à batteries, rafraîchissant les ouvriers pendant le travail lors des journées chaudes d'été.
- Angle d'inclinaison réglable pour une orientation optimale de l'air de refroidissement. Inclinaison par 15°, de 30° en arrière jusqu'à 45° en avant.



Accessoires standard:  
TE00000211: adaptateur AC pour ventilateur

Accus compris	0
Diamètre de l'hélice	180 mm
Dimensions (Lo x La x H)	148 x 260 x 252 mm
Poids net	1,2 kg

EAN: 0088381847063

## CF101DZ



12V CXT

## Ventilateur CXT

- Angle d'inclinaison réglable pour une orientation optimale de l'air de refroidissement. Inclinaison par 15°, de 30° en arrière jusqu'à 45° en avant.
- Fonction oscillation automatique 45° gauche et droite.
- Trois positions de ventilation disponibles: haute, moyenne et basse vitesse.
- Minuterie d'arrêt (après 1, 2 ou 4 heures de fonctionnement).



Accus compris	0
Diamètre de l'hélice	180 mm
Dimensions (Lo x La x H)	185 x 272 x 284 mm
Poids net	1,3 kg

EAN: 0088381865005

COMBOPACKS

PERÇAGE ET  
VISSAGEFORAGE ET  
BURINAGEMEULAGE ET  
PONÇAGE

COUPER

SCIER

RABOTAGE ET  
DEFONÇAGECLOUER ET  
AGRAFER

MESURER

ASPIRATION

DIVERS

JARDINAGE

## Divers

## DCM501Z



## Cafetière CXT/LXT (10,8V, 14.4, 18V)

- Idéal pour une utilisation au chantier
- Utilisation sur batterie 10.8, 14.4 ou 18V
- Utilisation avec des dosettes souples (pads) ou du café moulu
- Avec filtre intégré pour café moulu
- Une tasse qui s'adapte parfaitement pour éviter que de la poussière pénètre

Accus compris	0
Capacité du réservoir d'eau	240 ml
Dimensions (Lo x La x H)	225 x 186 x 217 mm
Poids net	1,9 kg

12V 14.4V 18V CXT LXT

EAN: 0088381863131

## DVP180Z



## Pompe à vide LXT 18V

- Pompe à vide mono-étagée, convient pour mettre sous vide des petits installations.
- Vous pouvez travailler 50 minutes avec une batterie de 5.0Ah.

Accus compris	0
Régime à vide	3840 t.p.m.
Débit	50 l/min
Vide final	20 Pa
Dimensions (Lo x La x H)	265 x 93 x 175 mm
Poids net	2,9 kg

Accessoires standard:  
AS00VP050M: flacon d'huile, AS0Y06110K: adaptateur 5/16" x 1/4"

18V LXT

EAN: 0088381821612

## DCW180Z



## Glacière thermoélectrique 18V/12V/AC

- Système combiné de refroidissement et de chauffage.
- Alimentation via une batterie LXT 18V (une ou deux en parallèle), 12V DC (connexion allume-cigare de la voiture) ou alimentation secteur via l'adaptateur fourni.
- Refroidissement puissant grâce à l'utilisation d'un compresseur.
- Grande capacité de 20 l, suffisante pour refroidir quatre bouteilles de 2 l ou 20 bouteilles de 500 ml.
- Ecran LED avec indication de la température et de la charge de la batterie.

Contenu	20 l
Capacité de refroidissement	-18-10 °C
Capacité de chauffe	55-60 °C
Dimensions (Lo x La x H)	623 x 341 x 371,5 mm
Poids net	13,0 kg

18V LXT

EAN:

## DCB200B



## Couverture chauffante à batterie LXT

- Le support de batterie est inclus. Cela peut également fonctionner comme une alimentation externe pour les périphériques USB.
- La couverture peut également être portée autour du corps.
- Trois niveaux de puissance (9,5 W, 4,5 W, 2,3 W).
- 100% polyester. Résistant à la machine à laver (30 °C) et la machine à sécher (basse température).

Accus compris	0
Puissance	9,5 W
Dimensions (Lo x La x H)	700 x 1400 mm
Poids net	0,58 kg

LXT 18V

EAN: 0088381888226

## CB100DB



## Couverture chauffante 10.8 V

- Le support de batterie est inclus. Cela peut également fonctionner comme une alimentation externe pour les périphériques USB.
- La couverture peut également être portée autour du corps.
- Trois niveaux de puissance (9,5 W, 4,5 W, 2,3 W).
- 100% polyester. Résistant à la machine à laver (30 °C) et la machine à sécher (basse température).

Puissance	9,5 W
Dimensions (Lo x La x H)	700 x 1400 mm
Poids net	0,58 kg

CXT 12V

EAN: 0088381888202

Lieur automatique sur accu 18V

# DTR180

Consommation d'énergie réduite et des performances optimales grâce au moteur BL.



Fil à ligaturer (Ø 0,8 mm)  
Acier nu, galvanisé ou polyester



Facile à charger la bobine et à enfiler la machine. Utilisez les bobines Makita ou des bobines compatibles avec une épaisseur de fil de 0,8 mm.



Lier en mode manuel ou automatique. Capacité de (10 mm + 10 mm) jusqu'à (2 x 13 mm) + (2 x 13 mm).



La tension du fil peut être ajustée en 6 étapes en fonction de l'application.



Dans le mode automatique la machine est activée en pressant l'intérieur de la pince contre la barre.

## Outils multifonction

## DTM51ZJX2

## Outil multifonctions 18V



- Outil multifonctionnel oscillant à batteries LXT 18V, offrant la solution idéale à beaucoup de problèmes de construction et d'installation, et ce, avec une mobilité maximale.
- Emmanchement compatible avec OIS et Starlock.
- Le principe oscillant permet des découpes très précises, sans éclats et sans risque de rejet ; il est notamment idéal pour les coupes plongeantes et arasantes.
- Système de fixation rapide, facile et fiable, pour un changement sans outils des accessoires.



Accessoires standard:  
196765-1: adaptateur d'aspiration, 199627-2: adaptateur d'aspiration, 313248-8: adaptateur A, 821551-8: coffret MAKPAC III, B-21331: lame segment HCS TMA007 wood, B-21456: couteau pour décaper HCS TMA019 flexible scraper, B-21624: feuille abrasive 94 Red velcro...

Accus compris	0
Fréquence d'oscillation	6000-20000 min <sup>-1</sup>
Angle d'oscillation	3,2 °
Emmanchement OIS	✓
Emmanchement Starlock	✓
Sécurité anti-redémarrage	✓
Dimensions (Lo x La x H)	326 x 80 x 122 mm
Poids net	2,0 kg

EAN: 0088381667487

## DTM51RTJX2

## Outil multifonctions 18V



- Outil multifonctionnel oscillant à batteries LXT 18V, offrant la solution idéale à beaucoup de problèmes de construction et d'installation, et ce, avec une mobilité maximale.
- Emmanchement compatible avec OIS et Starlock.
- Le principe oscillant permet des découpes très précises, sans éclats et sans risque de rejet ; il est notamment idéal pour les coupes plongeantes et arasantes.
- Système de fixation rapide, facile et fiable, pour un changement sans outils des accessoires.



Accessoires standard:  
195584-2: chargeur rapide DC18RC, 196765-1: adaptateur d'aspiration, 197280-8: Batterie Li-ion BL1850B (2x), 199627-2: adaptateur d'aspiration, 313248-8: adaptateur A, 313249-6: adaptateur C, 450128-8: protection accu, 821551-8: coffret MAKPAC III...

Accus compris	2 x 5,0Ah
Fréquence d'oscillation	6000-20000 min <sup>-1</sup>
Angle d'oscillation	3,2 °
Emmanchement OIS	✓
Emmanchement Starlock	✓
Sécurité anti-redémarrage	✓
Dimensions (Lo x La x H)	326 x 80 x 122 mm
Poids net	2,0 kg

EAN: 0088381813815

## TM30DSAJX3

## Outil multifonctions CXT



- Outil multifonctionnel oscillant à batteries CXT 10,8V, offrant la solution idéale à beaucoup de problèmes de construction et d'installation, et ce, avec une mobilité maximale.
- Emmanchement compatible avec OIS et Starlock.
- Le principe oscillant permet des découpes très précises, sans éclats et sans risque de rejet ; il est notamment idéal pour les coupes plongeantes et arasantes.
- Variateur permettant d'adapter la vitesse au matériau à couper ou à poncer.



Accessoires standard:  
197355-3: chargeur rapide DC10SA, 197394-3: accu CXT BL1020B (2x), 197766-2: adaptateur d'aspiration OIS, 313249-6: adaptateur C, 821538-0: boîte de rangement pour accessoires OIS, 821550-0: coffret MAKPAC II, B-46202: semelle velcro pour outil multifonctionnel

Accus compris	2 x 2,0Ah
Fréquence d'oscillation	6000-20000 min <sup>-1</sup>
Angle d'oscillation	3,2 °
Emmanchement OIS	✓
Emmanchement Starlock	✓
Sécurité anti-redémarrage	✓
Dimensions (Lo x La x H)	277 x 65 x 98 mm
Poids net	1,1 kg

EAN: 0088381819749

## TM3010CX3J

## Outil multifonctions 320W

459



- Outil multifonctionnel oscillant, offrant la solution idéale à beaucoup de problèmes de construction et d'installation.
- Emmanchement compatible avec OIS et Starlock.
- Système de fixation rapide, facile et fiable, pour un changement sans outils des accessoires.
- Le principe oscillant permet des découpes très précises, sans éclats et sans risque de rejet ; il est notamment idéal pour les coupes plongeantes et arasantes.
- Moteur puissant 320W à variateur assurant une efficacité de travail excellente et une vitesse adaptée à chaque matériau.



Accessoires standard:  
196550-2: adaptateur d'aspiration OIS, 199624-8: adaptateur d'aspiration Starlock/OIS, 313248-8: adaptateur A, 313249-6: adaptateur C, 821538-0: boîte de rangement pour accessoires OIS, 821550-0: coffret MAKPAC II, 821591-6: boîte de rangement pour accessoires OIS (3x)...

Fréquence d'oscillation	6000-20000 min <sup>-1</sup>
Angle d'oscillation	3,2 °
Emmanchement OIS	✓
Emmanchement Starlock	✓
Vibration coupe de bois	6,5 m/s <sup>2</sup>
Vibration ponçage	2,5 m/s <sup>2</sup>
Pression sonore	82 dB(A)
Dimensions (Lo x La x H)	283 x 68 x 87 mm
Poids sans câble	1,6 kg

EAN: 0088381651240

# Mélangeurs

## DUT130Z



18V LXT

## Malaxeur 18 V

- Convient très bien pour mélanger rapidement les liquides tels que la peinture et les colles à basse viscosité.
- Deux vitesses mécaniques et l'interrupteur à variateur assurent un couple élevé et un contrôle optimal de la vitesse.
- Des capots supplémentaires protègent le moteur et la batterie contre les projections de peinture, de colle et de plâtre.
- Moteur brushless: solide, puissant et très efficace permettant une plus grande autonomie par charge de batterie.
- Livré sans accus ni chargeur. Ceci vous permet d'agrandir votre parc de machines Makita de manière économique.



Accessoires standard:  
140G50-6: Poignée latérale, 165757-1: Plateau mélangeur, 323962-8: Blocage de l'axe 1/2" - M12, 326649-1: Blocage axe 1/2" - M14, 450128-8: protection accus, 781006-4: clé plate 13mm, 781010-3: clé plate 19mm, A-43751: tige hélice

Accus compris	0
Régime à vide	0-350 t.p.m.
Régime à vide 2	0-1300 t.p.m.
Filetage de l'arbre	M12/M14
Dimensions (Lo x La x H)	320x89x231 mm
Poids net	2,5 kg

EAN: 0088381873413

## DUT130RTE



18V LXT XPT

## Malaxeur 18 V

- Convient très bien pour mélanger rapidement les liquides tels que la peinture et les colles à basse viscosité.
- Deux vitesses mécaniques et l'interrupteur à variateur assurent un couple élevé et un contrôle optimal de la vitesse.
- Des capots supplémentaires protègent le moteur et la batterie contre les projections de peinture, de colle et de plâtre.
- Moteur brushless: solide, puissant et très efficace permettant une plus grande autonomie par charge de batterie.



Accessoires standard:  
140G50-6: Poignée latérale, 165757-1: Plateau mélangeur, 323962-8: Blocage de l'axe 1/2" - M12, 326649-1: Blocage axe 1/2" - M14, 450128-8: protection accus, 781006-4: clé plate 13mm, 781010-3: clé plate 19mm, A-43751: tige hélice

Accus compris	2 x 5,0Ah
Régime à vide	0-350 t.p.m.
Régime à vide 2	0-1300 t.p.m.
Filetage de l'arbre	M12/M14
Dimensions (Lo x La x H)	320x89x231 mm
Poids net	2,5 kg

EAN: 0088381873444

## UT1200



## Malaxeur 960W

EE8070013

- Mélangeur, idéal pour remuer et malaxer peintures, colles, etc. jusqu'à 40 kg.
- Cette machine convient pour les hélices à mélanger d'un diamètre jusqu'à 120mm.
- Interrupteur à variateur de vitesse surdimensionné, facile à actionner à deux doigts.



Régime à vide	0 - 590 t.p.m.
Filetage de l'arbre	M14
Capacité mélange	30-40 kg
Ø Collet	46 mm
Classe d'étanchéité	IP20
Dimensions (Lo x La x H)	345 x 180 x 295 mm
Poids sans câble	3,2 kg

EAN: 0088381648417

## UT1400



## Malaxeur 1300W

EE8070013

- Mélangeur puissant, idéal pour remuer et malaxer peintures, crépis, plâtres, enduits, mortiers, ciment-colles, pâtes d'égalisation etc. jusqu'à 50 kg.
- Cette machine convient pour les hélices à mélanger d'un diamètre jusqu'à 140mm.
- Interrupteur à variateur de vitesse surdimensionné, facile à actionner à deux doigts.



Régime à vide	0 - 900 t.p.m.
Filetage de l'arbre	M14
Capacité mélange	40-50 kg
Ø Collet	46 mm
Classe d'étanchéité	IP20
Dimensions (Lo x La x H)	430 x 180 x 305 mm
Poids sans câble	5,2 kg

EAN: 0088381648424

## UT1401



## Malaxeur 1300W

EE8070013

- Mélangeur puissant à deux vitesses mécaniques, idéal pour remuer et malaxer peintures, crépis, plâtres, enduits, mortiers, ciment-colles, pâtes d'égalisation etc. jusqu'à 60 kg.
- Cette machine convient pour les hélices à mélanger d'un diamètre jusqu'à 140mm.
- Interrupteur à variateur de vitesse surdimensionné, facile à actionner à deux doigts.



Régime à vide	0 - 400 t.p.m.
Régime à vide 2	0-730 t.p.m.
Filetage de l'arbre	M14
Capacité mélange	50-60 kg
Ø Collet	55 mm
Classe d'étanchéité	IP20
Dimensions (Lo x La x H)	430 x 180 x 350 mm
Poids sans câble	5,5 kg

EAN: 0088381648431

COMBOPACKS

PERÇAGE ET  
VISSAGEFORAGE ET  
BURINAGEMEULAGE ET  
PONÇAGE

COUPER

SCIER

RABOTAGE ET  
DEFONÇAGECLOSER ET  
AGRAFER

MESURER

ASPIRATION

DIVERS

JARDINAGE

# Mélangeurs

UT1600

Malaxeur 1800W

EE80700019 

- Mélangeur puissant à deux vitesses mécaniques, idéal pour remuer et malaxer peintures, crépis, plâtres, enduits, mortiers, ciment-collés, pâtes d'égalisation etc. jusqu'à 90 kg.
- Cette machine convient pour les hélices à mélanger d'un diamètre jusqu'à 140mm.
- Interrupteur à variateur de vitesse surdimensionné, facile à actionner à deux doigts.



Régime à vide	0 - 440 t.p.m.
Régime à vide 2	0-970 t.p.m.
Filetage de l'arbre	M14
Capacité mélange	80-90 kg
Ø Collet	65 mm
Classe d'étanchéité	IP20
Dimensions (Lo x La x H)	430 x 180 x 400 mm
Poids sans câble	7,1 kg

EAN: 0088381648448

DS4012

Perceuse/malaxeur 750 W



- Perceuse à bas régime pour les travaux de perçage exigeants dans le bois et le métal et pour le malaxage de produits visqueux.
- Marche gauche / droite par interrupteur basculant permettant d'alterner aisément les deux sens de rotation, facilitant par exemple les perçages en série avec des forets de charpente.
- Interrupteur à variateur de vitesse surdimensionné, assurant une amorce facile du perçage sans déraper et permettant en outre d'utiliser la machine pour des travaux de vissage.



Accessoires standard:  
152492-0: poignée latérale, 193822-6: mandrin à couronne dentée,  
763440-0: clé à mandrin 13mm

Régime à vide	0 - 600 t.p.m.
Ø Max. acier	13 mm
Ø Max. bois	36 mm
Mandrin	2-13 mm
Ø Collet	43 mm
Dimensions (Lo x La x H)	340 x 83 x 390 mm
Poids sans câble	2,8 kg

EAN: 0088381690720



# Compresseurs

AC640



## Compresseur 1460W

- Compresseur sans huile compacte à transmission directe pour petits et grands travaux
- Maniable et léger
- Cuve en tôle recouvert de peinture epoxy spéciale anti-rayures
- Enveloppe en plastique du moteur et du compresseur protège l'utilisateur
- Livré avec régulateur de pression et deux manomètres

Volume réservoir d'air	6 L
Pression max.	8 bar
Débit	170 l/min
Pression sonore	80 dB(A)
Marge incertitude bruit	3 dB(A)
Poids sans câble	15 kg

EAN: 8020119042274

AC1300



## Compresseur 2100W

- Compresseur sans huile puissant avec cuve de 20 litres
- Cuve en tôle recouvert de peinture epoxy spéciale anti-rayures
- Enveloppe en plastique du moteur et du compresseur protège l'utilisateur

Volume réservoir d'air	20 L
Pression max.	10 bar
Débit	240 l/min
Poids sans câble	31 kg

EAN: 8020119042267

AC310H



## Compresseur High Pressure

- Compresseur haute pression compact avec deux fois deux sorties pour l'utilisation d'outils de fixation fonctionnant sur haute ou basse pression (max. 25 bar ou 9 bar).
- Construction durable à compresseur à double piston en série sans huile, actionné par moteur à induction quadripôle à protection thermique.
- Avec une pression sonore de 69 dB(A) seulement, ce compresseur HP est beaucoup plus silencieux que les compresseurs traditionnels.
- La capacité de la cuve de 6,2 litres avec une pression de 28 bar est équivalente à celle d'une cuve 20 litres à 8 bar

Vitesse max.	1420 t.p.m.
Volume réservoir d'air	6,2 L
Pression max.	25,3 bar
Débit	90 l/min
Pression sonore	69 dB(A)
Marge incertitude bruit	3 dB(A)
Dimensions (Lo x La x H)	476 x 507 x 375 mm
Poids sans câble	36 kg

EAN: 0088381096928

22 BAR

COMBOPACKS

PERÇAGE ET  
VISSAGEFORAGE ET  
BURINAGEMEULAGE ET  
PONÇAGE

COUPER

SCIER

RABOTAGE ET  
DEFONÇAGECLOUER ET  
AGRAPER

MESURER

ASPIRATION

DIVERS

JARDINAGE



# Groupes électrogènes

EG2250A

Groupe électrogène 210 cc 2,2 kVa

NGK BPR6ES 

- Générateur industriel avec grande fiabilité grâce au moteur à soupapes en tête puissant et à l'alternateur étanche (IP23).
- L'alternateur avec un facteur de puissance (cos phi) de 1.0 permet de restituer sa pleine puissance en cas de charges résistives et de charges inductives.



Réglage de la tension	AVR
Puissance max.	2,2 kVA
Réservoir de carburant	15 l
Pression sonore	75 dB(A)
Classe d'étanchéité	IP23
Dimensions (Lo x La x H)	600 x 442 x 450 mm
Poids net	49,8 kg

EAN: 0088381673433

EG2850A

Groupe électrogène 210 cc 2.8 kVa

NGK BPR6ES 

- Générateur industriel avec grande fiabilité grâce au moteur à soupapes en tête puissant et à l'alternateur étanche (IP23).
- L'alternateur avec un facteur de puissance (cos phi) de 1.0 permet de restituer sa pleine puissance en cas de charges résistives et de charges inductives.



Réglage de la tension	AVR
Puissance max.	2,8 kVA
Réservoir de carburant	15 l
Pression sonore	75 dB(A)
Classe d'étanchéité	IP23
Dimensions (Lo x La x H)	600 x 442 x 450 mm
Poids net	52,8 kg

EAN: 0088381673440

EG4550A

Groupe électrogène 420 cc 4,5 kVa

NGK BPR6ES 

- Générateur industriel avec grande fiabilité grâce au moteur à soupapes en tête puissant et à l'alternateur étanche (IP23).
- Le réglage de la tension automatique par variateur d'excitation (AVR) maintient un voltage constant lors de charges irrégulières. Presque tous les outils électriques peuvent être connectés, mais soyez prudente avec des équipements électroniques très sensibles comme des ordinateurs, des écrans led, etc. la connexion peut causer des dommages aux appareils.



Réglage de la tension	AVR
Puissance max.	4,5 kVA
Réservoir de carburant	25 l
Pression sonore	75 dB(A)
Classe d'étanchéité	IP23
Dimensions (Lo x La x H)	680 x 550 x 550 mm
Poids net	95,5 kg

EAN: 0088381673457

EG5550A

Groupe électrogène 420 cc 5,5 kVa

NGK BPR6ES 

- Générateur industriel avec grande fiabilité grâce au moteur à soupapes en tête puissant et à l'alternateur étanche (IP23).
- Le réglage de la tension automatique par variateur d'excitation (AVR) maintient un voltage constant lors de charges irrégulières. Presque tous les outils électriques peuvent être connectés, mais soyez prudente avec des équipements électroniques très sensibles comme des ordinateurs, des écrans led, etc. la connexion peut causer des dommages aux appareils.
- Excellente autonomie grâce au réservoir de carburant de grande capacité.



Réglage de la tension	AVR
Puissance max.	5,5 kVA
Réservoir de carburant	25 l
Pression sonore	75 dB(A)
Classe d'étanchéité	IP23
Dimensions (Lo x La x H)	680 x 550 x 550 mm
Poids net	98,5 kg

EAN: 0088381673471

EG6050A

Groupe électrogène 420 cc 6,0 kVa

NGK BPR6ES 

- Générateur industriel avec grande fiabilité grâce au moteur à soupapes en tête puissant et à l'alternateur étanche (IP23).
- Le réglage de la tension automatique par variateur d'excitation (AVR) maintient un voltage constant lors de charges irrégulières. Presque tous les outils électriques peuvent être connectés, mais soyez prudente avec des équipements électroniques très sensibles comme des ordinateurs, des écrans led, etc. la connexion peut causer des dommages aux appareils.
- Excellente autonomie grâce au réservoir de carburant de grande capacité.



Réglage de la tension	AVR
Puissance max.	6,0 kVA
Réservoir de carburant	25 l
Pression sonore	75 dB(A)
Classe d'étanchéité	IP23
Dimensions (Lo x La x H)	680 x 550 x 550 mm
Poids net	100,5 kg

EAN: 0088381673488

## Blousons

## DCV202ZS



14.4V 18V LXT

## Bodywarmer LXT 14,4/18V

- Bodywarmer à utiliser avec les batteries Li-ion 14.4V-18V.
- Disponible en tailles S, M, L, XL, 2XL, 3XL.
- Extérieur en polyester/polyuréthane résistant à l'eau et au vent, l'intérieur en tissu polaire.
- Cinq éléments chauffants assurant une répartition confortable de la chaleur.
- Présélection de trois niveaux de chauffe; indiation du niveau sélectionné par témoins lumineux.



Accus compris	0
Taille	S

EAN: 0088381867948

## CJ105DZS



10.8V CXT

## Blouson chauffant sur accu CXT

- Blouson chauffant à utiliser avec les batteries Li-ion 10,8V.
- Disponible en tailles S, M, L, XL, 2XL, 3XL.
- Extérieur en polyester/polyuréthane résistant à l'eau et au vent, l'intérieur en tissu polaire.
- Cinq éléments chauffants assurant une répartition confortable de la chaleur.
- Muni de cinq poches et une pour la batterie, toutes les trois à fermeture éclair.



Accessoires standard:  
PE00000037: adaptateur de batterie CXT

Accus compris	0
Taille	S
Durée fonction. continu	4 - 14 h

EAN: 0088381867528

## CJ106DZS



10.8V CXT

## Blouson chauffant haute visibilité sur accu CXT

- Blouson chauffant à utiliser avec les batteries Li-ion 10,8V.
- Disponible en tailles S, M, L, XL, 2XL, 3XL.
- Fluorescent pour une grande visibilité selon la norme ISO20471 (classe 3).
- Extérieur en polyester/polyuréthane résistant à l'eau et au vent, l'intérieur en tissu polaire.
- Cinq éléments chauffants assurant une répartition confortable de la chaleur.



Accessoires standard:  
PE00000037: adaptateur de batterie CXT

Accus compris	0
Taille	S
Durée fonction. continu	4 - 14 h

EAN: 0088381867702

## DCJ205ZS



14.4V 18V LXT

## Blouson chauffant LXT 14,4/18V

- Blouson chauffant à utiliser avec les batteries LXT 14,4V et 18V.
- Disponible en tailles S, M, L, XL, 2XL, 3XL.
- Extérieur en polyester/polyuréthane résistant à l'eau et au vent, l'intérieur en tissu polaire.
- Cinq éléments chauffants assurant une répartition confortable de la chaleur.
- Muni de cinq poches et une pour la batterie, toutes les trois à fermeture éclair.



Accus compris	0
Taille	S

EAN: 0088381867580

## DCJ206ZS



14.4V 18V LXT

## Blouson chauffant LXT 14,4/18V

- Blouson chauffant à utiliser avec les batteries LXT 14,4V et 18V.
- Disponible en tailles S, M, L, XL, 2XL, 3XL.
- Fluorescent pour une grande visibilité selon la norme ISO20471 (classe 3).
- Extérieur en polyester/polyuréthane résistant à l'eau et au vent, l'intérieur en tissu polaire.
- Cinq éléments chauffants assurant une répartition confortable de la chaleur.



Accus compris	0
Taille	S

EAN: 0088381867764

COMBOPACKS

PERÇAGE ET  
VISSAGEFORAGE ET  
BURINAGEMEULAGE ET  
PONÇAGE

COUPER

SCIER

RABOTAGE ET  
DEFONÇAGECLOUER ET  
AGRAFER

MESURER

ASPIRATION

DIVERS

JARDINAGE

## Blousons

## DFJ202ZS



## Blouson ventilé à batteries LXT &amp; CXT 10,8V/14,4V/18V

- Blouson ventilé en polyester-spandex, compatible avec toutes les batteries Makita LXT et CXT de 10,8V, 14,4V ou 18V.
- Disponible en tailles S, M, L, XL, 2XL, 3XL.
- Muni de un ventilateur sur le dos.
- Trois vitesses d'air + mode "Turbo".
- Muni de cinq poches.

Taille	S
Durée fonction. continu	12 h
Débit max. d'air	1,4 m³/min

4

10.8V 14.4V 18V CXT

EAN: 088381825726

## DFJ203ZS



## Blouson ventilé avec capuche à batteries LXT &amp; CXT 10,8V/14,4V/18V

- Blouson ventilé avec capuche en polyester-spandex, compatible avec les batteries Makita LXT & CXT de 10,8V, 14,4 ou 18V.
- Disponible en tailles S, M, L, XL, 2XL, 3XL.
- Muni de un ventilateur sur le dos.
- Trois vitesses d'air + mode "Turbo".
- Muni de cinq poches.

Accus compris	0
Taille	S
Durée fonction. continu	12 h
Débit max. d'air	1,4 m³/min

4

10.8V 14.4V 18V LXT CXT

EAN: 088381825788

## DFJ300ZS



## Blouson ventilé à batteries LXT &amp; CXT 10,8V/14,4V/18V

- Blouson ventilé en coton pour les travaux de soudure et meulage, compatible avec les batteries Makita LXT & CXT de 10,8V, 14,4 ou 18V.
- Disponible en tailles S, M, L, XL, 2XL, 3XL.
- Muni de un ventilateur sur le dos.
- La porte-batterie doit être commandé séparément et est équipé d'une connexion USB pour charger facilement les appareils mobiles.
- Trois vitesses d'air + mode "Turbo".

Accus compris	0
Taille	S
Durée fonction. continu	12 h
Débit max. d'air	1,4 m³/min

4

10.8V 14.4V 18V CXT LXT

EAN: 088381825849

## DFJ301ZS



## Blouson ventilé avec capuche à batteries LXT &amp; CXT 10,8V/14,4V/18V

- Blouson ventilé avec capuche en coton pour les travaux de soudure et meulage, compatible avec les batteries Makita LXT & CXT de 10,8V, 14,4 ou 18V.
- Disponible en tailles S, M, L, XL, 2XL, 3XL.
- Muni de un ventilateur sur le dos.
- La porte-batterie doit être commandé séparément et est équipé d'une connexion USB pour charger facilement les appareils mobiles.
- Trois vitesses d'air + mode "Turbo".

Accus compris	0
Taille	S
Durée fonction. continu	12 h
Débit max. d'air	1,4 m³/min

3

10.8V 14.4V 18V CXT LXT

EAN: 88381825900

## DFJ212ZL



## Blouson ventilé type "Casual" 10,8V/14,4V/18V

- Blouson ventilé type "casual" avec col droit et capuche.
- Disponible en tailles L, XL, 2XL, 3XL.
- Extérieur en 100% polyester, hydrofuge et léger. Intérieur en tissu absorbant et à séchage rapide.
- Trois vitesses d'air + mode "Turbo".
- La porte-batterie doit être commandé séparément et est équipé d'une connexion USB pour charger facilement les appareils mobiles.

Accus compris	0
Taille	L
Débit max. d'air	2,2 m³/min
Poids net	0,43 kg

4

CXT LXT 12V 14.4V 18V BL

EAN: 0088381864046

## Blousons

## DFJ213ZL



CXT LXT 12V 14.4V 18V BL

## Blouson ventilé type "Working wear" 10,8V/14,4V/18V

- Tissus élastique, léger et confortable à porter. Extérieur en 100% polyester.
- Disponible en tailles L, XL, 2XL, 3XL.
- Refroidissement par deux ventilateurs placés latéralement.
- Trois vitesses d'air + mode "Turbo".
- La porte-batterie doit être commandé séparément et est équipé d'une connexion USB pour charger facilement les appareils mobiles.



Accus compris	0
Taille	L
Débit max. d'air	2,2 m³/min
Poids net	0,54 kg

EAN: 0088381864107

## DFJ214ZL



CXT LXT 12V 14.4V 18V BL

## Blouson ventilé type "Haute visibilité" 10,8V/14,4V/18V

- Fluorescent pour une grande visibilité.
- Extérieur en 100% polyester, hydrofuge et antistatique.
- Disponible en tailles L, XL, 2XL, 3XL.
- Trois vitesses d'air + mode "Turbo".
- La porte-batterie doit être commandé séparément et est équipé d'une connexion USB pour charger facilement les appareils mobiles.



Accus compris	0
Taille	L
Débit max. d'air	2,2 m³/min
Poids net	0,54 kg

EAN: 0088381864176

## DFV210ZL



CXT LXT 12V 14.4V 18V BL

## Veste ventilée - type gilet 10,8V/14,4V/18V

- Blouson ventilé type gilet.
- Extérieur en 100% polyester, hydrofuge.
- Disponible en tailles L, XL, 2XL, 3XL.
- Refroidissement par deux ventilateurs placés latéralement.
- La porte-batterie doit être commandé séparément et est équipé d'une connexion USB pour charger facilement les appareils mobiles.



Accus compris	0
Taille	L
Débit max. d'air	2,2 m³/min
Poids net	0,38 kg

EAN: 0088381864237

## DFJ400ZS



LXT CXT 10.8V 14.4V 18V

## Blouson ventilé avec col haut à batteries LXT &amp; CXT 10,8V/14,4V/18V

- Blouson ventilé en polyester avec revêtement de titane nacré - réfléchit les rayons infrarouges et les rayons ultraviolets. Compatible avec les batteries Makita LXT & CXT de 10,8V, 14,4 ou 18V.
- Disponible en tailles S, M, L, XL, 2XL, 3XL.
- Muni de un ventilateur sur le dos.
- La porte-batterie doit être commandé séparément et est équipé d'une connexion USB pour charger facilement les appareils mobiles.
- Trois vitesses d'air + mode "Turbo".



Accus compris	0
Taille	S
Durée fonction. continu	12 h
Débit max. d'air	1,4 m³/min

EAN: 088381825962

## DFJ401ZS



LXT CXT 10.8V 14.4V 18V

## Blouson ventilé avec capuche à batteries LXT &amp; CXT 10,8V/14,4V/18V

- Blouson ventilé en polyester avec revêtement de titane nacré - réfléchit les rayons infrarouges et les rayons ultraviolets. Compatible avec les batteries Makita LXT & CXT de 10,8V, 14,4 ou 18V.
- Disponible en tailles S, M, L, XL, 2XL, 3XL.
- Muni de un ventilateur sur le dos.
- Trois vitesses d'air + mode "Turbo".
- La porte-batterie doit être commandé séparément et est équipé d'une connexion USB pour charger facilement les appareils mobiles.



Accus compris	0
Taille	S
Durée fonction. continu	12 h
Débit max. d'air	1,4 m³/min

EAN: 088381826020

COMBOPACKS

PERÇAGE ET  
VISSAGEFORAGE ET  
BURINAGEMEULAGE ET  
PONÇAGE

COUPER

SCIER

RABOTAGE ET  
DEFONÇAGECLOUER ET  
AGRAFER

MESURER

ASPIRATION

DIVERS

JARDINAGE

## Blousons

DFJ304ZS

Blouson ventilé CXT &amp; LXT 10,8V/14,4V/18V



- Blouson ventilé en coton pour les travaux de soudure et meulage, compatible avec les batteries Makita LXT & CXT de 10,8V, 14,4 ou 18V.
- Disponible en tailles S, M, L, XL, 2XL, 3XL.
- Refroidissement par deux ventilateurs placés latéralement.
- Deux poches supplémentaires pour l'emploi de "coolpacks".
- La porte-batterie doit être commandé séparément et est équipé d'une connexion USB pour charger facilement les appareils mobiles.

Accus compris	0
Taille	S
Débit max. d'air	2,1 m³/min
Poids net	0,460 kg

10.8V 14.4V 18V CXT LXT

EAN: 0088381844574



# Audio

## MR052



10.8V CXT

### Radio CXT

- Jusqu'à 30h de musique à volume maximal avec une seule charge de batterie (4,0Ah).
- Jack 3,5mm à l'avant de la radio pour connecter une source externe (câble de raccordement non inclus).
- Haut-parleur ø36 mm 2 parties.
- Prise pour oreillettes.
- Recherche automatique de stations (recherche vers le haut/bas).

Accus compris	0
Tuner	FM-AM
Dimensions (Lo x La x H)	169 x 73 x 74 mm
Poids net	0,56 kg

EAN: 0088381825115

## DMR107



18V 14.4V 10.8V 7.2V LXT CXT

### Radio de chantier 7,2-18V

- Radio de chantier compatible avec accus Makita allongés et coulissants Li-ion (7,2V -18V), fonctionne également sur secteur grâce à l'adaptateur AC inclus.
- Tuner digital à 5 boutons de présélection et recherche automatique de stations.
- Jusqu'à 35h de musique à volume maximal avec une seule charge de batterie (3,0Ah).
- Construction solide avec amortisseurs sur les coins et profils métalliques protégeant le tableau de commande, assurant la résistance contre les chutes éventuelles.

Accus compris	0
Tuner	AM-FM
Classe d'étanchéité	IP64
Dimensions (Lo x La x H)	257 x 163 x 302 mm
Poids net	4,1 kg

Accessoires standard:  
SE00000078: adaptateur AC

EAN: 0088381817660

## DMR110



18V 14.4V 10.8V 7.2V LXT CXT DAB+

### Radio de chantier 7,2V-18 V

- Radio de chantier compatible avec accus Makita allongés et coulissants Li-ion (7,2V -18V), fonctionne également sur secteur grâce à l'adaptateur AC inclus.
- Jusqu'à 31h de musique à volume maximal avec une seule charge de batterie (6,0Ah).
- Construction solide avec amortisseurs sur les coins et profils métalliques protégeant le tableau de commande, assurant la résistance contre les chutes éventuelles.
- Equipé de DAB et DAB + (Digital Audio Broadcasting), la norme mondiale pour la réception de radio numérique.

Accus compris	0
Tuner	FM-DAB-DAB+
Classe d'étanchéité	IP64
Dimensions (Lo x La x H)	257 x 163 x 302 mm
Poids net	4,1 kg

Accessoires standard:  
SE00000265: adaptateur AC

EAN: 0088381827898

## DMR112



18V 14.4V 10.8V 7.2V CXT LXT Bluetooth DAB

### Radio de chantier 7,2V-18V

- Radio de chantier compatible avec accus Makita allongés et coulissants Li-ion (7,2V -18V), fonctionne également sur secteur grâce à l'adaptateur AC inclus.
- Equipé de DAB et DAB + (Digital Audio Broadcasting), la norme mondiale pour la réception de radio numérique.
- Equipé de Bluetooth pour diffuser facilement la musique sans fil.
- Qualité de son excellente grâce aux baffles stéréo puissants.
- Construction solide avec amortisseurs sur les coins et profils métalliques protégeant le tableau de commande, assurant la résistance contre les chutes éventuelles.

Accus compris	0
Puissance	9,8 W
Tuner	FM-DAB-DAB+
Bluetooth	✓
Dimensions (Lo x La x H)	262 x 163 x 431 mm
Poids net	4,3 kg

Accessoires standard:  
SE00000101: adaptateur AC

EAN: 0088381870160

## DMR115



12V 14.4V 18V CXT LXT Bluetooth DAB DAB+

### Radio de chantier 10.8V-18V

- Radio de chantier compatible avec accus Makita coulissants Li-ion (10,8V -18V). Fonctionne également sur secteur grâce à l'adaptateur AC inclus.
- Equipé de DAB et DAB + (Digital Audio Broadcasting), la norme mondiale pour la réception de radio numérique.
- Equipé de deux haut-parleurs latéraux et d'un large woofer en bas pour un son profond et de haute qualité.
- Egaliseur intégré avec 7 présélections. Si nécessaire, le gain des tons haut, moyen et bas peut également être réglé séparément.
- Equipé de Bluetooth pour diffuser facilement la musique sans fil.

Accus compris	0
Puissance	35 W
Tuner	FM-DAB-DAB+
Bluetooth	✓
Dimensions (Lo x La x H)	268 x 164 x 437 mm
Poids net	5,0 kg

Accessoires standard:  
SE00000101: adaptateur AC

EAN: 0088381886949

COMBOPACKS

PERÇAGE ET  
VISSAGEFORAGE ET  
BURINAGEMEULAGE ET  
PONÇAGE

COUPER

SCIER

RABOTAGE ET  
DEFONÇAGECLOUER ET  
AGRAFER

MESURER

ASPIRATION

DIVERS

JARDINAGE

## Audio

## DMR202



## Haut-parleur bluetooth CXT/LXT

- Haut-parleur Bluetooth compatible avec les batteries Makita coulissantes Li-ion (10.8-18V), fonctionne également sur secteur (à l'aide de l'adaptateur inclus).
- Qualité de son excellente grâce au subwoofer puissant (101.6mm).
- Équipé d'un lecteur multimédia pour la lecture de fichiers à partir d'une clé USB (MP3/WMA/AAC).
- Équipé d'une connexion USB ce qui permet de facilement charger vos appareils mobiles.
- Équipé d'une entrée audio (AUX) pour connecter une source externe (jack 3,5 mm - câble de raccordement non inclus).

Accus compris	0
Puissance	10 W
Tuner	-
Bluetooth	✓
Classe d'étanchéité	IP64
Dimensions (Lo x La x H)	211 x 206 x 199 mm
Poids net	2,7 kg

Accessoires standard:  
SE00000501: adaptateur AC

10.8V 14.4V 18V CXT LXT 0 Bluetooth

EAN: 0088381857284

## DMR203



## Haut-parleur bluetooth CXT/LXT

- Haut-parleur Bluetooth compatible avec les batteries Makita coulissantes Li-ion (10.8-18V), fonctionne également sur secteur (à l'aide de l'adaptateur inclus).
- La technologie True Wireless Stereo (TWS) permet de connecter deux périphériques pour une reproduction sonore riche et profonde.
- Jusqu'à 10 haut-parleurs peuvent être connectés au même appareil mobile.
- Égaliseur intégré avec 7 présélections. Si nécessaire, le gain des tons haut, moyen et bas peut également être réglé séparément.

Accus compris	0
Puissance	10 W
Tuner	-
Bluetooth	✓
Version Bluetooth	5.0
Classe d'étanchéité	IP65
Dimensions (Lo x La x H)	217 x 206 x 199 mm
Poids net	2,7 kg

Accessoires standard:  
SE00000501: adaptateur AC

10.8V 14.4V 18V CXT LXT 0 Bluetooth

EAN: 0088381895194





-  Double isolation
-  Vitesse variable
-  Frein électrique ou mécanique
-  Inverseur G+D
-  2 vitesses mécaniques
-  3 vitesses mécaniques
-  Débrayage de sécurité
-  Démarrage progressif
-  Antivibrations
-  Lubrification automatique
-  Frein de chaîne
-  Pompe d'amorçage
-  Capacitor Discharge Ignition
-  Soupape de décompression
-  Décompression automatique
-  Démarrage rapide
-  Coffret



# Combopacks Jardinage

## DLX4133PT2

### Combopack jardinage



- DLM431: tondeuse à gazon sur accu 2x18V à châssis en polypropylène facile d'entretien, offrant tous les avantages d'une tondeuse électrique, sans que vous ne soyez gêné par le câble.
- DUH602: taille haie puissant à batteries Lithium-ion pour les travaux de taille intensifs de haies à grosses branches.
- DUR181: taille-herbe sur accu, idéal pour la finition des bords de gazon dans les jardins privés.
- DUB184: souffleur de feuilles puissant, léger et silencieux.

Accus compris	2 x 5,0Ah
Chargeur d'accu	DC18RD
Coupe bordures	DUR181
Taille-haie	DUH602
Souffleur	DUB184
Tondeuse à gazon	DLM431

LXT 18V

EAN: 0088381721745

## DLX5057PTJ

### Combopack jardin 2x18V



- Combopack de 5 machines performantes sur accu 18V.
- DLM460: tondeuse à gazon sans fil puissante et silencieuse, à châssis en tôle robuste et incassable pour l'entretien confortable de surfaces moyennes.
- DUB362: un souffleur de feuilles à batteries 2x 18V Lithium-ion léger mais puissant.
- DUH601: taille haie professionnel à batteries Lithium-ion pour les travaux de taille intensifs de haies à grosses branches.
- DUC353: Elagueuse à batteries 2x 18V = 36V Lithium-ion silencieuse et puissante.

Accus compris	4 x 5,0Ah
Chargeur d'accu	DC18RD
Taille-haie	DUH601
Souffleur	DUB362
Tronçonneuse	DUC353
Débroussailluse	DUR368A
Tondeuse à gazon	DLM460
Coffret MAKPAC	1

LXT 18V 36V

EAN: 0088381721721



## Tondeuses

DLM382Z

Tondeuse à gazon 38cm 2x18V



36V LXT

- Tondeuse à gazon sans fil légère et silencieuse, à châssis en polypropylène facile d'entretien.
- Réglage central facile de la hauteur de coupe en 13 paliers.
- Bac de ramassage avec indication du niveau de remplissage.
- Convient également au mulching (accessoire en option).
- XPT (eXtreme Protection Technology): divers détails de construction assurent la meilleure résistance à l'eau et aux poussières disponible sur le marché.



Accus compris	0
Largeur de coupe	38 cm
Surface conseillée	300 m <sup>2</sup>
Hauteur de coupe	13 pos. 20 - 75mm
Capacité panier ramassage	40 l
Châssis en polypropylène	✓
Pression sonore	81 dB(A)
Marge incertitude bruit	3 dB(A)
Dimensions (Lo x La x H)	1380 x 450 x 985 mm
Poids net	16,2 kg

EAN: 0088381891172

DLM382PT2

Tondeuse à gazon 38cm 2x18V



36V LXT

- Tondeuse à gazon sans fil légère et silencieuse, à châssis en polypropylène facile d'entretien.
- Réglage central facile de la hauteur de coupe en 13 paliers.
- Bac de ramassage avec indication du niveau de remplissage.
- Convient également au mulching (accessoire en option).
- XPT (eXtreme Protection Technology): divers détails de construction assurent la meilleure résistance à l'eau et aux poussières disponible sur le marché.



Accessoires standard:  
196933-6: chargeur rapide double DC18RD, 197280-8: Batterie Li-ion BL1850B (2x)

Accus compris	2 x 5,0Ah
Largeur de coupe	38 cm
Surface conseillée	300 m <sup>2</sup>
Hauteur de coupe	13 pos. 20 - 75mm
Capacité panier ramassage	40 l
Châssis en polypropylène	✓
Pression sonore	81 dB(A)
Marge incertitude bruit	3 dB(A)
Dimensions (Lo x La x H)	1380 x 450 x 985 mm
Poids net	16,2 kg

EAN: 0088381891158

DLM432Z

Tondeuse à gazon 43 cm 2x18V



36V LXT

- Tondeuse à gazon sans fil légère et silencieuse, à châssis en polypropylène facile d'entretien.
- Avec de grandes roues à roulement à billes.
- Réglage central facile de la hauteur de coupe en 13 paliers.
- Bac de ramassage avec indication du niveau de remplissage.
- Convient également au mulching (accessoire en option).



Accessoires standard:  
782238-6: clé à douille 17

Accus compris	0
Largeur de coupe	42 cm
Surface conseillée	575 m <sup>2</sup>
Hauteur de coupe	13 pos. 20 - 75 mm
Capacité panier ramassage	50 l
Châssis en polypropylène	✓
Pression sonore	81 dB(A)
Marge incertitude bruit	3 dB(A)
Dimensions (Lo x La x H)	1435 x 460 x 1005 mm
Poids net	16,8 kg

EAN: 0088381891226

DLM432PT2

Tondeuse à gazon 43 cm 2x18V



36V LXT

- Tondeuse à gazon sans fil légère et silencieuse, à châssis en polypropylène facile d'entretien.
- Avec de grandes roues à roulement à billes.
- Réglage central facile de la hauteur de coupe en 13 paliers.
- Bac de ramassage avec indication du niveau de remplissage.
- Convient également au mulching (accessoire en option).



Accessoires standard:  
196933-6: chargeur rapide double DC18RD, 197280-8: Batterie Li-ion BL1850B (2x), 782238-6: clé à douille 17

Accus compris	2 x 5,0Ah
Largeur de coupe	42 cm
Surface conseillée	575 m <sup>2</sup>
Hauteur de coupe	13 pos. 20 - 75mm
Capacité panier ramassage	50 l
Châssis en polypropylène	✓
Pression sonore	81 dB(A)
Marge incertitude bruit	3 dB(A)
Dimensions (Lo x La x H)	1435 x 460 x 1005 mm
Poids net	16,8 kg

EAN: 0088381891202

DLM460Z

Tondeuse à gazon 46 cm 2x18V



36V LXT FL SPECT

- Tondeuse à gazon sans fil puissante et silencieuse, à châssis en tôle robuste et incassable pour l'entretien confortable de surfaces moyennes.
- Equipée de couteaux universels pour ramasser ou broyer, pourqu'on puisse facilement passer au mulching à l'aide de l'obturateur livré avec la machine.
- Réglage central facile de la hauteur de coupe en 5 paliers.
- Roues montées sur roulements pour une grande longévité.
- Livré sans accus ni chargeur. Ceci vous permet d'agrandir votre parc de machines Makita de manière économique.



Accessoires standard:  
671660001: obturateur pour mulching, 782238-6: clé à douille 17

Accus compris	0
Fonction mulching	✓
Largeur de coupe	46 cm
Surface conseillée	800 m <sup>2</sup>
Hauteur de coupe	20 - 75 mm
Capacité panier ramassage	60 l
Châssis en tôle	✓
Pression sonore	79 dB(A)
Marge incertitude bruit	1,5 dB(A)
Dimensions (Lo x La x H)	1319 x 532 x 879 mm
Poids net	25,3 kg

EAN: 0088381866842

COMBOPACKS

PERÇAGE ET  
VISSAGEFORAGE ET  
BURINAGEMEULAGE ET  
PONÇAGE

COUPER

SCIER

RABOTAGE ET  
DEFONÇAGECLOUSER ET  
AGRAFER

MESURER

ASPIRATION

DIVERS

JARDINAGE

## Tondeuses

## DLM460PT2



36V LXT BL

## Tondeuse à gazon 46 cm 2x18V

- Tondeuse à gazon sans fil puissante et silencieuse, à châssis en tôle robuste et incassable pour l'entretien confortable de surfaces moyennes.
- Equipée de couteaux universels pour ramasser ou broyer, pourqu'on puisse facilement passer au mulchage à l'aide de l'obturateur livré avec la machine.
- Réglage central facile de la hauteur de coupe en 5 paliers.
- Roues montées sur roulements pour une grande longévité.



Accessoires standard:  
196933-6: chargeur rapide double DC18RD, 197280-8: Batterie Li-ion BL1850B (2x), 671660001: obturateur pour mulching, 782238-6: clé à douille 17

Accus compris	2 x 5,0Ah
Fonction mulching	✓
Largeur de coupe	46 cm
Surface conseillée	800 m <sup>2</sup>
Hauteur de coupe	20 - 75 mm
Capacité panier ramassage	60 l
Châssis en tôle	✓
Pression sonore	79 dB(A)
Marge incertitude bruit	1,5 dB(A)
Dimensions (Lo x La x H)	1319 x 532 x 879 mm
Poids net	25,3 kg

EAN:

## DLM462Z



36V LXT BL

## Tondeuse à gazon 46 cm 2x18V

- Tondeuse à gazon sans fil autotractée, puissante et silencieuse, à châssis en tôle robuste et incassable pour l'entretien confortable de surfaces moyennes.
- Equipée de couteaux universels pour ramasser ou broyer, pourqu'on puisse facilement passer au mulchage à l'aide de l'obturateur livré avec la machine.
- Compartiment à quatre accus LXT, un interrupteur rotatif permet de passer de la première paire à la seconde.
- Roues montées sur roulements pour une grande longévité.



Accessoires standard:  
671660001: obturateur pour mulching, 782238-6: clé à douille 17

Accus compris	0
Fonction mulching	✓
Largeur de coupe	46 cm
Surface conseillée	2000 m <sup>2</sup>
Hauteur de coupe	20 - 100 mm
Capacité panier ramassage	60 l
Châssis en tôle	✓
Tractée	✓
Vitesse d'avance	2,5-5,0 km/h
Pression sonore	79 dB(A)
Marge incertitude bruit	1,5 dB(A)
Dimensions (Lo x La x H)	1610 x 535 x 980 mm

EAN: 0088381894371

## DLM532Z



36V LXT BL

## Tondeuse à gazon 53 cm 2x18V

- Tondeuse à gazon sans fil autotractée, puissante et silencieuse, à châssis en tôle robuste et incassable pour l'entretien confortable de surfaces moyennes.
- Fonctions: ramassage de l'herbe, éjection latérale, paillage (via le bouchon fourni).
- Compartiment à quatre accus LXT, un interrupteur rotatif permet de passer de la première paire à la seconde.
- Roues montées sur roulements pour une grande longévité.
- Poignée de poussée très solide.



Accessoires standard:  
127516-1: Obturateur pour mulching., 782212-4: clé à douille 13, 782238-6: clé à douille 17

Accus compris	0
Fonction mulching	✓
Largeur de coupe	53,4 cm
Surface conseillée	2000 m <sup>2</sup>
Hauteur de coupe	5 pos. 20 - 100 mm
Capacité panier ramassage	70 l
Châssis en tôle	✓
Tractée	✓
Vitesse d'avance	2,5-5,0 km/h
Pression sonore	78,1 dB(A)
Marge incertitude bruit	3 dB(A)
Dimensions (Lo x La x H)	1630 x 590 x 990 mm

EAN: 0088381894579

## DLM533Z



36V LXT BL

## Tondeuse à gazon 53 cm 2x18V

- Tondeuse à gazon sans fil autotractée, puissante et silencieuse, à châssis en aluminium et incassable pour l'entretien confortable de surfaces moyennes.
- Fonctions: ramassage de l'herbe, éjection à l'arrière, paillage (via le bouchon fourni).
- Compartiment à quatre accus LXT, un interrupteur rotatif permet de passer de la première paire à la seconde.
- Roues montées sur roulements pour une grande longévité.
- Poignée de poussée très solide.



Accessoires standard:  
127550-1: Obturateur pour mulching., 782212-4: clé à douille 13, 782238-6: clé à douille 17

Accus compris	0
Fonction mulching	✓
Largeur de coupe	53,4 cm
Surface conseillée	2000 m <sup>2</sup>
Hauteur de coupe	20 - 100 mm
Capacité panier ramassage	70 l
Châssis en aluminium	✓
Tractée	✓
Vitesse d'avance	2,5-5,0 km/h
Pression sonore	78,8 dB(A)
Marge incertitude bruit	3 dB(A)
Dimensions (Lo x La x H)	1655 x 590 x 990 mm

EAN: 0088381897068

## ELM3320



## Tondeuse à gazon 33cm 1200W

- Tondeuse à gazon légère et silencieuse à châssis en polypropylène facile d'entretien.
- Idéale pour une entretien confortable de petites surfaces.
- Système de tonte 3-cut permettant de ramasser des feuilles mortes et de tondre avec ou sans bac collecteur.
- Réglage central facile de la hauteur de coupe en 3 paliers.
- Les roues en ligne avec le bord du châssis permettent de tondre facilement le long de bordures.



Hauteur de coupe	3 pos. 20 - 55mm
Capacité panier ramassage	30 l
Châssis en polypropylène	✓
Largeur de coupe	33 cm
Surface conseillée	400 m <sup>2</sup>
Pression sonore	83 dB(A)
Marge incertitude bruit	3 dB(A)
Poids sans câble	10,2 kg
Régime à vide	3400 t.p.m.
Dimensions (Lo x La x H)	350x380x1090 mm

EAN: 0088381859103

## Tondeuses

ELM3720



## Tondeuse à gazon 37cm 1400W

- Tondeuse à gazon légère et silencieuse à châssis en polypropylène facile d'entretien.
- Idéale pour un entretien confortable de petites surfaces.
- Système de tonte 3-cut permettant de ramasser des feuilles mortes et de tondre avec ou sans bac collecteur.
- Réglage central facile de la hauteur de coupe en 3 paliers.
- Les roues en ligne avec le bord du châssis permettent de tondre facilement le long de bordures.



Hauteur de coupe	3pos. 20 - 55mm
Capacité panier ramassage	40 l
Châssis en polypropylène	✓
Largeur de coupe	37 cm
Surface conseillée	500 m <sup>2</sup>
Pression sonore	77,6 dB(A)
Marge incertitude bruit	3 dB(A)
Poids sans câble	15 kg
Régime à vide	3100 - 3600 t.p.m.

EAN: 0088381859127

ELM4620



## Tondeuse à gazon 46cm 1800W

- Tondeuse à gazon électrique silencieuse à châssis robuste en tôle pour l'entretien confortable de surfaces moyennes.
- Equipée de couteaux universels pour ramasser ou broyer, pourqu'on puisse facilement passer au mulchage à l'aide de l'obturateur livré avec la machine.
- L'éjection latérale permet la tonte d'herbes plus longues en cas d'entretien moins régulier de la pelouse.
- Réglage central facile de la hauteur de coupe en huit paliers.
- Les roues en ligne avec le bord du châssis permettent de tondre facilement le long de bordures.



Accessoires standard:  
DA00000844: obturateur pour mulching

Hauteur de coupe	8pos. 20 - 75mm
Capacité panier ramassage	60 l
Fonction mulching	✓
Châssis en tôle	✓
Largeur de coupe	46 cm
Surface conseillée	800 m <sup>2</sup>
Pression sonore	83 dB(A)
Marge incertitude bruit	3 dB(A)
Poids sans câble	27,7 kg
Régime à vide	2950 t.p.m.
Dimensions (Lo x La x H)	515x570x1125 mm

EAN: 0088381859172

ELM4621



## Tondeuse à gazon 46cm 1800W

- Tondeuse à gazon électrique silencieuse à châssis robuste en tôle pour l'entretien confortable de surfaces moyennes.
- Modèle autottracté à guidon réglable en hauteur et leviers individuels pour l'embrayage des lames et de la traction.
- Equipée de couteaux universels pour ramasser ou broyer, pourqu'on puisse facilement passer au mulchage à l'aide de l'obturateur livré avec la machine.
- L'éjection latérale permet la tonte d'herbes plus longues en cas d'entretien moins régulier de la pelouse.
- Réglage central facile de la hauteur de coupe en huit paliers.



Accessoires standard:  
DA00000844: obturateur pour mulching

Hauteur de coupe	8 pos. 20 - 75mm
Capacité panier ramassage	60 l
Fonction mulching	✓
Châssis en tôle	✓
Tractée	✓
Largeur de coupe	46 cm
Surface conseillée	1000 m <sup>2</sup>
Vitesse d'avance	3,6 km/h
Pression sonore	83 dB(A)
Marge incertitude bruit	3 dB(A)
Poids sans câble	30,5 kg
Régime à vide	2950 t.p.m.

EAN: 0088381859196

PLM4120N



## Tondeuse à gazon thermique 41cm 140cc

Champion RJ19LM

- Tondeuse puissante à châssis en tôle robuste et incassable, équipée d'un moteur quatre temps Briggs & Stratton éprouvé.
- Equipée de couteaux universels pour ramasser ou broyer, pourqu'on puisse facilement passer au mulchage à l'aide de l'obturateur livré avec la machine.
- Roues montées sur roulements pour une grande longévité.
- Réglage central facile de la hauteur de coupe en cinq paliers.

Accessoires standard:  
671450001: obturateur pour mulching

Puissance kW / cv	1,9 / 2,6
Hauteur de coupe	5pos. 25 - 70mm
Fonction mulching	✓
Largeur de coupe	41 cm
Surface conseillée	1000 m <sup>2</sup>
Réservoir de carburant	0,8 l
Capacité panier ramassage	50 l
Châssis en tôle	✓
Pression sonore	84,6 dB(A)
Marge incertitude bruit	3 dB(A)
Poids net	26,0 kg
Dimensions (Lo x La x H)	760 x 500 x 410 mm

EAN: 4002829884706

PLM4620N2



## Tondeuse à gazon thermique 46cm 150cc

- Tondeuse puissante à châssis en tôle robuste et incassable, équipée d'un moteur quatre temps Briggs & Stratton éprouvé.
- Equipée de couteaux universels pour ramasser ou broyer, pourqu'on puisse facilement passer au mulchage à l'aide de l'obturateur livré avec la machine.
- Roues montées sur roulements pour une grande longévité.
- Réglage central facile de la hauteur de coupe en cinq paliers.
- Guidon escamotable pour un faible encombrement en stockage.



Accessoires standard:  
671660001: obturateur pour mulching

Puissance kW / cv	2,2 / 3,0
Hauteur de coupe	5pos. 25 - 70mm
Fonction mulching	✓
Largeur de coupe	46 cm
Surface conseillée	1200 m <sup>2</sup>
Réservoir de carburant	0,8 l
Capacité panier ramassage	60 l
Châssis en tôle	✓
Pression sonore	83,5 dB(A)
Marge incertitude bruit	2,47 dB(A)
Poids net	29,1 kg

EAN: 088381826556

COMBOPACKS

PERÇAGE ET  
VISSAGEFORAGE ET  
BURINAGEMEULAGE ET  
PONÇAGE

COUPER

SCIER

RABOTAGE ET  
DEFONÇAGECLOUER ET  
AGRAFER

MESURER

ASPIRATION

DIVERS

JARDINAGE

## Tondeuses

## PLM4621N2



## Tondeuse à gazon thermique 46cm 163cc

- Tondeuse puissante à châssis en tôle robuste et incassable, équipée d'un moteur quatre temps Briggs & Stratton éprouvé.
- Modèle autotracteur à guidon réglable en hauteur et leviers individuels pour l'embrayage des lames et de la traction.
- Système Ready Start à choke automatique et réduction de l'effort de lancement pour un démarrage aisé à froid aussi bien qu'à chaud.
- Equipée de couteaux universels pour ramasser ou broyer, pourqu'on puisse facilement passer au mulchage à l'aide de l'obturateur livré avec la machine.
- Réglage central facile de la hauteur de coupe en cinq paliers.

Accessoires standard:  
671660001: obturateur pour mulching

Puissance kW / cv	2,4 / 3,3
Hauteur de coupe	5pos. 25 - 70mm
Fonction mulching	✓
Largeur de coupe	46 cm
Surface conseillée	1400 m <sup>2</sup>
Réservoir de carburant	1,0 l
Capacité panier ramassage	60 l
Châssis en tôle	✓
Tractée	✓
Vitesse d'avance	3,6 km/h
Pression sonore	81,5 dB(A)
Marge incertitude bruit	2,41 dB(A)

EAN: 088381826563

## PLM4816



## Tondeuse à gazon thermique 46cm 160cc

NGK BPR6ES

- Tondeuse autotractée à moteur puissant et fiable Honda à arbres à cames en tête et châssis en aluminium garantissant un entretien facile et une excellente longévité.
- Choke automatique assurant un démarrage facile à froid tout aussi bien qu'à chaud.
- Equipée de couteaux universels pour ramasser ou broyer, pourqu'on puisse facilement passer au mulchage à l'aide de l'obturateur livré avec la machine.
- Raccordement d'eau intégré dans le châssis assurant un nettoyage rapide et facile de la coupole de tonte.

Accessoires standard:  
664140224: obturateur pour mulching

Puissance kW / cv	2,8 / 3,8
Hauteur de coupe	6pos. 30 - 80mm
Fonction mulching	✓
Largeur de coupe	46 cm
Surface conseillée	2000 m <sup>2</sup>
Réservoir de carburant	0,9 l
Capacité panier ramassage	70 l
Châssis en aluminium	✓
Tractée	✓
Vitesse d'avance	2,8 km/h
Pression sonore	82 dB(A)
Marge incertitude bruit	3 dB(A)

EAN: 4002829768815

## PLM5113N2



## Tondeuse à gazon thermique 51cm 163cc

- Tondeuse autotractée puissante à roues arrières extra grandes, châssis en tôle robuste et incassable, équipée d'un moteur quatre temps Briggs & Stratton éprouvé.
- Guidon réglable en hauteur à leviers individuels pour l'embrayage des lames et de la traction.
- Système Ready Start à choke automatique et réduction de l'effort de lancement pour un démarrage aisé à froid aussi bien qu'à chaud.
- Equipée de couteaux universels pour ramasser ou broyer, pourqu'on puisse facilement passer au mulchage à l'aide de l'obturateur livré avec la machine.

Accessoires standard:  
671509001: obturateur pour mulching

Puissance kW / cv	2,6 / 3,5
Hauteur de coupe	5pos. 20 - 75mm
Fonction mulching	✓
Largeur de coupe	51 cm
Surface conseillée	2000 m <sup>2</sup>
Réservoir de carburant	1,0 l
Capacité panier ramassage	65 l
Châssis en tôle	✓
Tractée	✓
Nombre vitesses d'avance	3
Vitesse d'avance	3,0-4,5 km/h
Pression sonore	83,6 dB(A)

EAN: 088381826587

## PLM5114



## Tondeuse à gazon thermique 51cm 161cc

Champion QC12YC

- Tondeuse autotractée à moteur à soupapes en tête directs Briggs & Stratton DOV Readystart et châssis en aluminium garantissant un entretien facile et une excellente longévité.
- Système Ready Start à choke automatique et réduction de l'effort de lancement pour un démarrage aisé à froid aussi bien qu'à chaud.
- Equipée de couteaux universels pour ramasser ou broyer, pourqu'on puisse facilement passer au mulchage à l'aide de l'obturateur livré avec la machine.
- Raccordement d'eau intégré dans le châssis assurant un nettoyage rapide et facile de la coupole de tonte.

Accessoires standard:  
664140224: obturateur pour mulching

Puissance kW / cv	2,7 / 3,7
Hauteur de coupe	6pos. 30 - 80mm
Fonction mulching	✓
Largeur de coupe	51 cm
Surface conseillée	2200 m <sup>2</sup>
Réservoir de carburant	0,95 l
Capacité panier ramassage	70 l
Châssis en aluminium	✓
Tractée	✓
Vitesse d'avance	3,7 km/h
Pression sonore	82,8 dB(A)
Marge incertitude bruit	3 dB(A)

EAN: 4002829768822

## PLM5121N2



## Tondeuse à gazon mulching thermique 51cm 163cc

- Tondeuse pour mulching munie d'une éjection latérale obturable, facilitant la tonte des grands terrains où l'herbe ne doit pas être ramassée.
- Développée spécialement pour le mulchage; ce modèle ne se prête donc pas au ramassage des herbes coupées.
- L'éjection latérale permet la tonte d'herbes plus longues en cas d'entretien moins régulier de la pelouse.
- Construction durable à châssis en tôle robuste et incassable, équipé d'un moteur quatre temps Briggs & Stratton éprouvé.

Puissance kW / cv	2,6 / 3,5
Hauteur de coupe	5pos. 25 - 70mm
Fonction mulching	✓
Largeur de coupe	51 cm
Surface conseillée	2200 m <sup>2</sup>
Réservoir de carburant	1,0 l
Châssis en tôle	✓
Tractée	✓
Vitesse d'avance	3,6 km/h
Pression sonore	79,2 dB(A)
Marge incertitude bruit	3 dB(A)
Poids net	31,7 kg

EAN: 0088381826600

## Tondeuses

## PLM5600N2

## Tondeuse à gazon thermique 56cm 163cc



- Tondeuse autotractée puissante à roues arrière extra grandes, châssis en tôle robuste et incassable, équipée d'un moteur quatre temps Briggs & Stratton éprouvé.
- Guidon réglable en hauteur à leviers individuels pour l'embrayage des lames et de la traction.
- Système Ready Start à choke automatique et réduction de l'effort de lancement pour un démarrage aisé à froid aussi bien qu'à chaud.
- Equipée de couteaux universels pour ramasser ou broyer, pourqu'on puisse facilement passer au mulchage à l'aide de l'obturateur livré avec la machine.

Accessoires standard:  
671315001: obturateur pour mulching



Puissance kW / cv	2,6 / 3,5
Hauteur de coupe	8pos. 25 - 70mm
Fonction mulching	✓
Largeur de coupe	56 cm
Surface conseillée	2200 m <sup>2</sup>
Réservoir de carburant	1,0 l
Capacité panier ramassage	70 l
Châssis en tôle	✓
Tractée	✓
Nombre vitesses d'avance	3
Vitesse d'avance	3,0-4,5 km/h
Pression sonore	84,6 dB(A)

EAN: 088381826631

## PLM5115

## Tondeuse à gazon thermique 51cm 166cc

NGK BPR5ES



- Tondeuse autotractée à moteur puissant et fiable Honda OHV et châssis en aluminium garantissant un entretien facile et une excellente longévité.
- Choke automatique assurant un démarrage facile à froid tout aussi bien qu'à chaud.
- Equipée de couteaux universels pour ramasser ou broyer, pourqu'on puisse facilement passer au mulchage à l'aide de l'obturateur livré avec la machine.
- Raccordement d'eau intégré dans le châssis assurant une nettoyage rapide et facile de la coupole de tonte.

Accessoires standard:  
664140224: obturateur pour mulching

Puissance kW / cv	3,6 / 4,8
Hauteur de coupe	6pos. 30 - 80mm
Fonction mulching	✓
Largeur de coupe	51 cm
Surface conseillée	2400 m <sup>2</sup>
Réservoir de carburant	0,91 l
Capacité panier ramassage	70 l
Châssis en aluminium	✓
Tractée	✓
Nombre vitesses d'avance	3
Vitesse d'avance	2,6-4,6 km/h
Pression sonore	82,8 dB(A)

EAN: 4002829768839



COMBOPACKS

PERÇAGE ET  
VISSAGEFORAGE ET  
BURINAGEMEULAGE ET  
PONÇAGE

COUPER

SCIER

RABOTAGE ET  
DEFONÇAGECLOUER ET  
AGRAFER

MESURER

ASPIRATION

DIVERS

JARDINAGE

Combitool 2 x 18 V

# DUX60 - EX2650LH

## Sur accu ou avec moteur MM4 : un seul outil pour différentes applications



Panneau de commande

Indication du mode

Interrupteur d'alimentation  
3 vitesses (élevé/moyen/faible)

Bouton de marche arrière



DUX60  
Combitool sur  
accu 2 x 18 V

EX2650LH  
Combitool à  
moteur MM4



**Système de verrouillage rapide**

Le système de verrouillage à levier permet de connecter et de changer facilement et rapidement les outils adaptables.

### Moteur brushless à haute performance

Le moteur Brushless permet des charges intenses. De plus, en fournissant une énergie utilisée plus efficacement, la batterie dure plus longtemps.



### "Active Feedback sensing"

Pour assurer votre sécurité, cette technologie provoque immédiatement l'arrêt du moteur en cas de blocage de l'appareil.

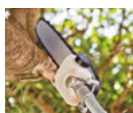

### Compact

Grâce au système adaptable, l'outil est facile à transporter et ranger. Le sac de transport est disponible en option.



## OUTILS COMBITOOL

DÉBROUSSAILLEUSE



EM400MP 195648-2  
EM401MP 195888-2

TAILLE-HERBE



ER400MP 195522-4

ÉLAGUEUSE



EY401MP 196101-1

TAILLE-HAIE  
SUR PERCHE



EN401MP 196256-2

SARCLEUSE



KR400MP 195707-2

COUPE-BORDURES



EE400MP 196752-0

OUTIL ADAPTABLE



LE400MP 196032-4

RACLEUR



BR400MP 199318-5

BROSSE



SW400MP 199339-7

AFT

18v + 18v → 36v

LXT

BL  
MOTOR

MM4

# Débroussailleuses et coupe-herbes

## UR101CZ



40mm LXT EASY ADT AFT XPT

### Débroussailleuse 2x18V pour connecter à une alimentation portable

- Pour se connecter directement au support d'alimentation portable PDC01, qui peut contenir jusqu'à 4 accus 18V LXT.
- Moteur sans balais puissant d'une capacité de 1,0 kW et adapté au travail continu grâce au refroidissement forcé. Placé en arrière pour un équilibre parfait.
- La poignée asymétrique offre plus de confort lors de l'inclinaison de la lame.
- Moteur sans charbons à pilotage électronique assurant un rendement moteur hors pair et réduisant fortement l'échauffement.



Accessoires standard:  
122906-3: Harnais pour débroussailleuse, 126642-3: tête de fauchage à couteaux en plastique, 197993-1: tête à fil TAP&GO, 198345-9: lame à 2 dents 255mm, 782238-6: clé à douille 17, 783202-0: Clé allen 4x70mm

Accus compris	0
Régime à vide	4600 t.p.m.
Régime à vide 2	5500 t.p.m.
Régime à vide 3	7000 t.p.m.
Filetage de l'arbre	M10 x 1,25L
Ø Alésage	25,4 mm
Forme de poignée	A
Pression sonore	83 dB(A)
Marge incertitude bruit	1,5 dB(A)
Dimensions (Lo x La x H)	1760 x 628 x 550 mm
Poids net	5,2 kg
Puissance	1,0 kW

EAN: 0088381893671

## DUR364LZ



36V LXT EASY ADT AFT XPT

### Taille-herbe 2x18V

- Outillage à batteries professionnel offrant une liberté de mouvement maximale sans le bruit, les gaz d'échappement, les difficultés de démarrage et les frais d'entretien d'un moteur à essence.
- Moteur sans charbons à pilotage électronique assurant un rendement moteur hors pair et réduisant fortement l'échauffement.
- Gâchette à variateur et présélection de deux vitesses maximales, permettant un travail encore plus silencieux tout en augmentant l'autonomie lors de travaux légers.



Accessoires standard:  
191D92-5: tête à fil TAP&GO EASY ASSEMBLY M8 X 1,25RH, 195246-2: lunettes de sécurité, 197297-1: tête à fil TAP&GO, 783202-0: Clé allen 4x70mm, 783203-8: clé allen 5x80mm

Accus compris	0
Régime à vide	5000 t.p.m.
Régime à vide 2	6500 t.p.m.
Filetage de l'arbre	M8 x 1,25R
Largeur de coupe	350 cm
Ø Alésage	25,4 mm
Rotation gauche et droite	✓
Frein moteur	✓
Forme de poignée	D
Taux vibratoire	2,5 m/s <sup>2</sup>
Vibr. poignée avant	2,2 m/s <sup>2</sup>
Vibr. poignée arrière	1,5 m/s <sup>2</sup>

EAN: 0088381689120

## DUR368AZ



36V LXT EASY ADT AFT XPT

### Débroussailleuse 2x18V

- Débroussailleuse à batterie 2 x 18V = 36V Lithium-ion confortable et exceptionnellement silencieuse, idéale pour l'entretien de parcs communaux, jardins d'écoles ou d'hôpitaux et pour tout autre travail dans un environnement sensible au bruit.
- La poignée asymétrique offre plus de confort lors de l'inclinaison de la lame.
- Moteur sans charbons à pilotage électronique assurant un rendement moteur hors pair et réduisant fortement l'échauffement.



Accessoires standard:  
125516-5: bandoulière, 191D89-4: tête à fil TAP&GO EASY ASSEMBLY M10 X 1,25LH, 191D90-9: tête à fil TAP&GO EASY ASSEMBLY M10 X 1,25LH, 191D93-3: tête à fil TAP&GO EASY ASSEMBLY M10 X 1,25LH, 196324-1: tête à fil TAP&GO, 197296-3: tête à fil TAP&GO...

Accus compris	0
Régime à vide	3500 t.p.m.
Régime à vide 2	5300 t.p.m.
Régime à vide 3	6500 t.p.m.
Filetage de l'arbre	M10 x 1,25L
Ø Alésage	25,4 mm
Forme de poignée	A
Vibr. poignée avant	2,5 m/s <sup>2</sup>
Vibr. poignée arrière	2,5 m/s <sup>2</sup>
Pression sonore	76,4 dB(A)
Marge incertitude bruit	1,6 dB(A)
Dimensions (Lo x La x H)	1758 x 362 x 231 mm

EAN: 0088381884228

## DUR369AZ



36V LXT EASY ADT AFT XPT

### Débroussailleuse 2x18V

- Moteur sans balais puissant d'une capacité de 1,0 kW et adapté au travail continu grâce au refroidissement forcé. Placé en arrière pour un équilibre parfait.
- La poignée asymétrique offre plus de confort lors de l'inclinaison de la lame.
- Moteur sans charbons à pilotage électronique assurant un rendement moteur hors pair et réduisant fortement l'échauffement.
- Gâchette à variateur et présélection de deux vitesses maximales, permettant un travail encore plus silencieux tout en augmentant l'autonomie lors de travaux légers.



Accessoires standard:  
122906-3: Harnais pour débroussailleuse, 126642-3: tête de fauchage à couteaux en plastique, 197993-1: tête à fil TAP&GO, 198345-9: lame à 2 dents 255mm, 782238-6: clé à douille 17, 783202-0: Clé allen 4x70mm

Accus compris	0
Régime à vide	4600 t.p.m.
Régime à vide 2	5500 t.p.m.
Régime à vide 3	7000 t.p.m.
Filetage de l'arbre	M10 x 1,25L
Ø Alésage	25,4 mm
Forme de poignée	A
Pression sonore	83,5 dB(A)
Marge incertitude bruit	1,5 dB(A)
Dimensions (Lo x La x H)	1846 x 628 x 530 mm
Poids net	6,0 kg
Puissance	1,0 kW

EAN: 0088381889896

## DUR181Z



18V LXT

### Taille-herbe 18V

- Taille-herbe à batteries Li-ion, idéal pour la finition des bords de gazon dans les jardins privés, offrant tous les avantages d'une machine électrique sans que vous ne soyez gêné par le câble.
- Modèle léger à manche télescopique et poignée orientable pour une position de travail confortable.
- Grâce à la tête de coupe orientable sans outils en position verticale, la machine sert également de coupe-bordures.
- Tête de coupe inclinable en 5 positions, permettant un accès plus facile pour la tonte sous les obstacles tels que bancs de jardin, buissons etc.

Accessoires standard:  
125516-5: bandoulière, 195246-2: lunettes de sécurité, 195858-1: Têtes à fils cpl Tap&go, 196146-9: Têtes à fils cpl Tap&go, DA00000003: fil nylon ronds

Accus compris	0
Régime à vide	7800 t.p.m.
Largeur de coupe	26 cm
Forme de poignée	D
Taux vibratoire	2,5 m/s <sup>2</sup>
Marge incertitude vibr.	1,5 m/s <sup>2</sup>
Pression sonore	82 dB(A)
Marge incertitude bruit	2,5 dB(A)
Dimensions (Lo x La x H)	1433 x 267 x 257 mm
Poids net	2,8 kg

EAN: 0088381675451

COMBOPACKS

PERÇAGE ET VISSAGE

FORAGE ET BURINAGE

MEULAGE ET PONÇAGE

COUPER

SCIER

RABOTAGE ET DEFONCAGE

CLOUER ET AGRAFER

MESURER

ASPIRATION

DIVERS

JARDINAGE



# Débroussailleuses et coupe-herbes

## DUR181RFE



18V **LXT**

### Taille-herbe 18V

- Taille-herbe à batteries Li-ion, idéal pour la finition des bords de gazon dans les jardins privés, offrant tous les avantages d'une machine électrique sans que vous ne soyez gêné par le câble.
- Modèle léger à manche télescopique et poignée orientable pour une position de travail confortable.
- Grâce à la tête de coupe orientable sans outils en position verticale, la machine sert également de coupe-bordures.
- Tête de coupe inclinable en 5 positions, permettant un accès plus facile pour la tonte sous les obstacles tels que bancs de jardin, buissons etc.

Accessoires standard:  
125516-5: bandoulière, 193533-3: batterie Li-ion BL1830 (2x), 195246-2: lunettes de sécurité, 195584-2: chargeur rapide DC 18RC, 195858-1: Têtes à fils cpl Tap&go, 196146-9: Têtes à fils cpl Tap&go, 450128-8: protection accu, DA00000003: fil nylon ronds

Accus compris	2 x 3,0Ah
Régime à vide	7800 t.p.m.
Largeur de coupe	26 cm
Forme de poignée	D
Taux vibratoire	2,5 m/s <sup>2</sup>
Marge incertitude vibr.	1,5 m/s <sup>2</sup>
Pression sonore	82 dB(A)
Marge incertitude bruit	2,5 dB(A)
Dimensions (Lo x La x H)	1229 x 267 x 257 mm
Poids net	2,8 kg

EAN: 0088381675512

## DUR182UZ



18V **LXT E.L. XPT**

### Taille-herbe 18V

- Outillage à batteries professionnel offrant une liberté de mouvement maximale sans le bruit, les gaz d'échappement, les difficultés de démarrage et les frais d'entretien d'un moteur à essence.
- Moteur sans charbons à pilotage électronique assurant un rendement moteur hors pair et réduisant fortement l'échauffement.
- Fonction anti-empêtrement: quelques secondes de rotation inversée permettent de dégager les herbes entortillées autour de la lame.



Accessoires standard:  
195246-2: lunettes de sécurité, 346725-5: lame coupe fil, 783202-0: Clé allen 4x70mm, 783203-8: clé allen 5x80mm, A-89121: tête à fil TAP&GO

Accus compris	0
Régime à vide	3500-6000 t.p.m.
Filetage de l'arbre	M8 x 1,25L
Largeur de coupe	26 cm
Rotation gauche et droite	✓
Frein moteur	✓
Forme de poignée	U-
Pression sonore	79 dB(A)
Marge incertitude bruit	0,7 dB(A)
Dimensions (Lo x La x H)	1884 x 626 x 478 mm
Poids net	3,9 kg

EAN: 0088381666664

## DUR182URME



18V **LXT E.L. XPT**

### Taille-herbe 18V

- Taille-herbe à batteries 18V Lithium-ion confortable et exceptionnellement silencieux, idéal pour l'entretien des jardins et pour tout autre travail dans un environnement sensible au bruit.
- Outillage à batteries professionnel offrant une liberté de mouvement maximale sans le bruit, les gaz d'échappement, les difficultés de démarrage et les frais d'entretien d'un moteur à essence.
- Moteur sans charbons à pilotage électronique assurant un rendement moteur hors pair et réduisant fortement l'échauffement.



Accessoires standard:  
195584-2: chargeur rapide DC 18RC, 196399-0: batterie Li-ion BL1840 (2x), 346725-5: lame coupe fil, 450128-8: protection accu (2x), 783202-0: Clé allen 4x70mm, 783203-8: clé allen 5x80mm, A-89121: tête à fil TAP&GO

Accus compris	2 x 4,0Ah
Régime à vide	3500-6000 t.p.m.
Filetage de l'arbre	M8 x 1,25L
Largeur de coupe	26 cm
Rotation gauche et droite	✓
Frein moteur	✓
Forme de poignée	U
Pression sonore	79 dB(A)
Marge incertitude bruit	0,7 dB(A)
Dimensions (Lo x La x H)	1884 x 626 x 478 mm
Poids net	3,9 kg

EAN: 0088381674645

## DUR189RFE



18V **LXT E.L. ADT XPT**

### Taille-herbe 18V

- Taille-herbe à batteries 18V Lithium-ion confortable et exceptionnellement silencieux, idéal pour l'entretien des jardins et pour tout autre travail dans un environnement sensible au bruit.
- Moteur sans charbons à pilotage électronique assurant un rendement moteur hors pair et réduisant fortement l'échauffement.
- ADT (Automatic torque Drive Technology) contrôle le régime moteur en fonction de la charge appliquée.
- Fonction anti-empêtrement: quelques secondes de rotation inversée permettent de dégager les herbes entortillées autour de la lame.



Accessoires standard:  
125516-5: bandoulière, 191D92-5: tête à fil TAP&GO EASY ASSEMBLY M8 X 1,25RH, 195584-2: chargeur rapide DC 18RC, 197599-5: accu Li-ion BL1830B (2x), 198971-4: tête à fil TAP&GO

Accus compris	2 x 3,0Ah
Régime à vide	4000 t.p.m.
Régime à vide 2	5000 t.p.m.
Régime à vide 3	6000 t.p.m.
Filetage de l'arbre	M8 x 1,25R
Largeur de coupe	30 cm
Rotation gauche et droite	✓
Frein moteur	✓
Forme de poignée	D
Vibr. poignée avant	2,2 m/s <sup>2</sup>
Vibr. poignée arrière	1,9 m/s <sup>2</sup>
Dimensions (Lo x La x H)	1534 - 1634 x 258 x 417 mm

EAN: 088381858175

## DUR189Z



18V **LXT E.L. ADT XPT**

### Taille-herbe 18V

- Taille-herbe à batteries 18V Lithium-ion confortable et exceptionnellement silencieux, idéal pour l'entretien des jardins et pour tout autre travail dans un environnement sensible au bruit.
- Moteur sans charbons à pilotage électronique assurant un rendement moteur hors pair et réduisant fortement l'échauffement.
- ADT (Automatic torque Drive Technology) contrôle le régime moteur en fonction de la charge appliquée.
- Fonction anti-empêtrement: quelques secondes de rotation inversée permettent de dégager les herbes entortillées autour de la lame.



Accessoires standard:  
125516-5: bandoulière, 191D92-5: tête à fil TAP&GO EASY ASSEMBLY M8 X 1,25RH, 198971-4: tête à fil TAP&GO

Accus compris	0
Régime à vide	4000 t.p.m.
Régime à vide 2	5000 t.p.m.
Régime à vide 3	6000 t.p.m.
Filetage de l'arbre	M8 x 1,25R
Largeur de coupe	30 cm
Rotation gauche et droite	✓
Frein moteur	✓
Forme de poignée	D
Vibr. poignée avant	2,2 m/s <sup>2</sup>
Vibr. poignée arrière	1,9 m/s <sup>2</sup>
Dimensions (Lo x La x H)	1534 - 1634 x 258 x 417 mm

EAN: 088381858137

# Débroussailleuses et coupe-herbes

## DUR190LZX3



18V LXT EBL ADT AFT XPT

### Taille-herbe 18V

- Taille-herbe à batteries 18V Lithium-ion confortable et exceptionnellement silencieux, idéal pour l'entretien des jardins et pour tout autre travail dans un environnement sensible au bruit.
- Outilage à batteries professionnel offrant une liberté de mouvement maximale sans le bruit, les gaz d'échappement, les difficultés de démarrage et les frais d'entretien d'un moteur à essence.
- Moteur sans charbons à pilotage électronique assurant un rendement moteur hors pair et réduisant fortement l'échauffement.



Accessoires standard:  
125516-5: bandoulière, 198893-8: tête à fil TAP&GO, 783202-0: Clé allen 4x70mm

Accus compris	0
Régime à vide	3500 t.p.m.
Régime à vide 2	5100 t.p.m.
Régime à vide 3	6000 t.p.m.
Filetage de l'arbre	M10 x 1,25L
Rotation gauche et droite	✓
Frein moteur	✓
Forme de poignée	D
Vibr. poignée avant	2,5 m/s <sup>2</sup>
Vibr. poignée arrière	2,5 m/s <sup>2</sup>
Marge incertitude vibr.	1,5 m/s <sup>2</sup>
Pression sonore	77,0 dB(A)

EAN: 0088381720328

## DUR190LRT3



18V LXT EBL ADT AFT XPT

### Taille-herbe 18V

- Taille-herbe à batteries 18V Lithium-ion confortable et exceptionnellement silencieux, idéal pour l'entretien des jardins et pour tout autre travail dans un environnement sensible au bruit.
- Outilage à batteries professionnel offrant une liberté de mouvement maximale sans le bruit, les gaz d'échappement, les difficultés de démarrage et les frais d'entretien d'un moteur à essence.
- Moteur sans charbons à pilotage électronique assurant un rendement moteur hors pair et réduisant fortement l'échauffement.



Accessoires standard:  
125516-5: bandoulière, 195584-2: chargeur rapide DC18RC, 197280-8: Batterie Li-ion BL1850B (2x), 198893-8: tête à fil TAP&GO, 783202-0: Clé allen 4x70mm

Accus compris	2 x 5,0Ah
Régime à vide	3500 t.p.m.
Régime à vide 2	5100 t.p.m.
Régime à vide 3	6000 t.p.m.
Filetage de l'arbre	M10 x 1,25L
Rotation gauche et droite	✓
Frein moteur	✓
Forme de poignée	D
Vibr. poignée avant	2,5 m/s <sup>2</sup>
Vibr. poignée arrière	2,5 m/s <sup>2</sup>
Marge incertitude vibr.	1,5 m/s <sup>2</sup>
Pression sonore	77,0 dB(A)

EAN: 0088381720397

## DUR188LZ



18V LXT EBL ADT XPT

### Taille-herbe 18V

- Taille-herbe à batteries 18V Lithium-ion confortable et exceptionnellement silencieux, idéal pour l'entretien des jardins et pour tout autre travail dans un environnement sensible au bruit.
- Moteur sans charbons à pilotage électronique assurant un rendement moteur hors pair et réduisant fortement l'échauffement.
- ADT (Automatic torque Drive Technology) contrôle le régime moteur en fonction de la charge appliquée.
- Pour faciliter le transport, la machine est facilement démontable.
- Fonction anti-empêtrement: quelques secondes de rotation inversée permettent de dégager les herbes entortillées autour de la lame.



Accessoires standard:  
125516-5: bandoulière, 191D91-7: tête à fil TAP&GO EASY ASSEMBLY M8 X 1,25LH, 195246-2: lunettes de sécurité, 198385-7: tête à fil TAP&GO, 783202-0: Clé allen 4x70mm, 783203-8: clé allen 5x80mm

Accus compris	0
Régime à vide	4000 t.p.m.
Régime à vide 2	5000 t.p.m.
Régime à vide 3	6000 t.p.m.
Filetage de l'arbre	M8 x 1,25L
Largeur de coupe	30 cm
Rotation gauche et droite	✓
Frein moteur	✓
Forme de poignée	D
Vibr. poignée avant	2,3 m/s <sup>2</sup>
Vibr. poignée arrière	1,1 m/s <sup>2</sup>
Dimensions (Lo x La x H)	1805 x 258 x 232 mm

EAN: 0088381835862

## DUR191LZX3



18V LXT EBL ADT AFT XPT

### Taille-herbe 18V

- Taille-herbe à batteries 18V Lithium-ion confortable et exceptionnellement silencieux, idéal pour l'entretien des jardins et pour tout autre travail dans un environnement sensible au bruit.
- Pour faciliter le transport, la machine est facilement démontable.
- Moteur sans charbons à pilotage électronique assurant un rendement moteur hors pair et réduisant fortement l'échauffement.
- ADT (Automatic torque Drive Technology) contrôle le régime moteur en fonction de la charge appliquée.
- La fonction AFT arrête immédiatement le moteur si la tête de coupe ou la lame se bloque soudainement.



Accessoires standard:  
125516-5: bandoulière, 198893-8: tête à fil TAP&GO, 783202-0: Clé allen 4x70mm

Accus compris	0
Régime à vide	3500 t.p.m.
Régime à vide 2	5100 t.p.m.
Régime à vide 3	6000 t.p.m.
Filetage de l'arbre	M10 x 1,25L
Rotation gauche et droite	✓
Frein moteur	✓
Forme de poignée	D
Vibr. poignée avant	2,5 m/s <sup>2</sup>
Vibr. poignée arrière	2,5 m/s <sup>2</sup>
Marge incertitude vibr.	1,5 m/s <sup>2</sup>
Pression sonore	77,0 dB(A)

EAN: 0088381720540

## UR100DSAEX



12V CXT XPT

### Taille-herbe 10,8V

- Taille-herbe à batteries Li-ion, idéal pour la finition des bords de gazon dans les jardins privés, offrant tous les avantages d'une machine électrique sans que vous ne soyez gêné par le câble.
- Tête de fauchage avec lame en nylon.
- Modèle léger à manche télescopique et poignée orientable pour une position de travail confortable.
- XPT (eXtreme Protection Technology): divers détails de construction assurent la meilleure résistance à l'eau et aux poussières disponible sur le marché.



Accessoires standard:  
125516-5: bandoulière, 197334-1: chargeur DC10WC, 197394-3: accu CXT BL1020B (2x), 198848-3: tête de fauchage avec 1 lame en plastique, 198851-4: couteaux de remplacement, 783202-0: Clé allen 4x70mm

Accus compris	2 x 2,0Ah
Régime à vide	10000 t.p.m.
Filetage de l'arbre	M8 x 1,25R
Forme de poignée	D
Vibr. poignée avant	2,5 m/s <sup>2</sup>
Vibr. poignée arrière	2,5 m/s <sup>2</sup>
Pression sonore	75,8 dB(A)
Dimensions (Lo x La x H)	1195 x 267 x 315 mm
Poids net	1,9 kg

EAN: 0088381854474

COMBOPACKS

PERÇAGE ET VISSAGE

FORAGE ET BURINAGE

MEULAGE ET PONÇAGE

COUPER

SCIER

RABOTAGE ET DEFONCAGE

CLOUER ET AGRAFER

MESURER

ASPIRATION

DIVERS

JARDINAGE

# Débroussailleuses et coupe-herbes

## UR100DSMEX

### Taille-herbe CXT



- Taille-herbe à batteries Li-ion, idéal pour la finition des bords de gazon dans les jardins privés, offrant tous les avantages d'une machine électrique sans que vous ne soyez gêné par le câble.
- Modèle léger à manche télescopique et poignée orientable pour une position de travail confortable.
- Tête de fauchage avec lame en nylon.
- XPT (eXtreme Protection Technology): divers détails de construction assurent la meilleure résistance à l'eau et aux poussières disponible sur le marché.
- Interrupteur de sécurité empêchant la mise en marche intempestive.



Accessoires standard:  
125516-5: bandoulière, 197334-1: chargeur DC10WC, 197402-0: Accu CXT BL1040B 10,8V (2x), 198848-3: tête de fauchage avec 1 lame en plastique, 198851-4: couteaux de remplacement, 783202-0: Clé allen 4x70mm

12V CXT XPT

Accus compris	2 x 4,0Ah
Régime à vide	10000 t.p.m.
Filetage de l'arbre	M8 x 1,25R
Forme de poignée	D
Vibr. poignée avant	2,5 m/s <sup>2</sup>
Vibr. poignée arrière	2,5 m/s <sup>2</sup>
Pression sonore	75,8 dB(A)
Dimensions (Lo x La x H)	1195 x 267 x 315 mm
Poids net	1,9 kg

EAN: 0088381854504

## UR3000

### Taille-herbe 450W



- Taille-herbe électrique, idéal pour la finition des bords de gazon dans les jardins privés.
- Modèle léger à manche télescopique et poignée orientable pour une position de travail confortable.
- Grâce à la tête de coupe orientable sans outils en position verticale, la machine sert également de coupe-bordures.
- Tête à fils démontable sans outils à mécanisme "bump feed": le fil se prolonge automatiquement lorsqu'on tapote la tête sur le sol.



Accessoires standard:  
DA00000001: fuseau dérouleur cpl Tap&go

Régime à vide	9000 t.p.m.
Largeur de coupe	30 cm
Forme de poignée	D
Long cordon alimentation	0,35 m
Taux vibratoire	2,73 m/s <sup>2</sup>
Marge incertitude vibr.	1,5 m/s <sup>2</sup>
Pression sonore	75,1 dB(A)
Marge incertitude bruit	3 dB(A)
Dimensions (Lo x La x H)	1256 x 301 x 262 mm
Poids sans câble	2,6 kg

EAN: 0088381616348

## UR3501

### Taille-herbe 1000W



- Taille-herbe électrique, idéal pour la finition des bords de gazon dans les jardins privés.
- Perche en aluminium ultra-légère.
- Dispositif de soulagement de cordon intégré dans la machine, évitant le détachement de la rallonge.
- Livré en standard avec tête à fils à mécanisme "bump feed": le fil se prolonge automatiquement lorsqu'on tapote la tête sur le sol.

Accessoires standard:  
YA00000639: bandoulière, YA00000649: tête à fil TAP&GO,  
YA00000651: fuseau dérouleur cpl Tap&go

Régime à vide	7500 t.p.m.
Largeur de coupe	35 cm
Filetage de l'arbre	M8 x 1,25R
Forme de poignée	D
Dimensions (Lo x La x H)	1550 x 410 x 500 mm
Poids sans câble	4,3 kg

EAN: 0088381680134

## ER2600L

### Coupe-herbe 25,7cc

NGK BPMR7A



- Taille-herbe thermique économique, idéale pour l'entretien de jardins et de terrains privés.
- Démarrage facile grâce à la pompe d'amorçage intégrée et au lanceur à ressort d'assistance.
- Le catalyseur intégré assure un taux d'émission réduit en accordance avec 2002/88/EC.
- Livré en standard avec brassière et tête à fils à mécanisme "bump feed": le fil se prolonge automatiquement lorsqu'on tapote la tête sur le sol.



Accessoires standard:  
783230-5: clé à six pans, 941719141: clé combiné, A-89137: tête à fil TAP&GO

Puissance kW / cv	0,8 / 1,1
Filetage de l'arbre	M8 x 1,25R
Ø Alésage	25,4 mm
Réservoir de carburant	0,6 l
Lanc. ressort assistance	✓
Forme de poignée	D
Vibr. poignée avant	8,8 m/s <sup>2</sup>
Vibr. poignée arrière	14,4 m/s <sup>2</sup>
Marge incertitude vibr.	1,5 m/s <sup>2</sup>
Pression sonore	98,5 dB(A)
Dimensions (Lo x La x H)	1770 x 310 x 235 mm
Poids net	4,9 kg

EAN: 0088381696685

## ER2650LH

### Taille-herbe MM4 25,4cc

NGK CMR4A



- Taille-herbe thermique, durable et économique, idéal pour la finition des bords de gazon dans les parcs et terrains privés.
- Moteur 4-temps avancé Makita MM4 livre la même puissance qu'un moteur 2-temps comparable, et ce, avec une consommation et un taux d'émission réduits, un bruit plus agréable et une durée de vie supérieure.
- Démarrage facile grâce à la pompe d'amorçage et au décompresseur automatique réduisant considérablement l'effort de lancement.



Accessoires standard:  
195500-4: huile moteur 4-temps, 196121-5: huile moteur 4-temps 80ml,  
782233-6: clé combinée, 783202-0: Clé allen 4x70mm, A-89137: tête à fil TAP&GO

Puissance kW / cv	0,77 / 1,05
Largeur de coupe	41,2 cm
Filetage de l'arbre	M8 x 1,25R
Réservoir de carburant	0,6 l
Forme de poignée	D
Vibr. poignée avant	5,0 m/s <sup>2</sup>
Vibr. poignée arrière	8,2 m/s <sup>2</sup>
Marge incertitude vibr.	1,7 m/s <sup>2</sup>
Pression sonore	97,5 dB(A)
Marge incertitude bruit	1,3 dB(A)
Dimensions (Lo x La x H)	1621 x 310 x 479 mm
Poids net	4,8 kg

EAN: 0088381623452

MM4

# Débroussailleuses et coupe-herbes

EM2600L

Débroussailleuse 2-temps 25,7cc

NGK BPMR7A



- Taille-herbe thermique économique, idéale pour l'entretien de jardins et de terrains privés.
- Démarrage facile grâce à la pompe d'amorçage intégrée et au lanceur à ressort d'assistance.
- Le catalyseur intégré assure un taux d'émission réduit en accord avec 2002/88/EC.
- Livré en standard avec brassière et tête à fils à mécanisme "bump feed": le fil se prolonge automatiquement lorsqu'on tapote la tête sur le sol.



Accessoires standard:  
6207003002: bandoulière, DA00000180: tête à fil TAP&GO, DA00000454: tête à fil TAP&GO

Puissance kW / cv	0,8 / 1,1
Vitesse max. de la broche	8800 t.p.m.
Filetage de l'arbre	M8 x 1,25L
Ø Alésage	25,4 mm
Réservoir de carburant	0,6 l
Forme de poignée	D
Vibr. poignée avant	8,8 m/s <sup>2</sup>
Vibr. poignée arrière	14,4 m/s <sup>2</sup>
Marge incertitude vibr.	1,5 m/s <sup>2</sup>
Pression sonore	98,5 dB(A)
Dimensions (Lo x La x H)	1770 x 310 x 235 mm
Poids net	4,9 kg

EAN: 0088381669030

EM2600U

Débroussailleuse 2-temps 25,7cc

NGK BPMR7A



- Débroussailleuse économique, idéale pour le fauchage des herbes, des orties et des roseaux lors de l'entretien de jardins et de terrains privés.



Accessoires standard:  
6207003002: bandoulière, B-14118: lame à 4 dents 230mm, DA00000180: tête à fil TAP&GO, DA00000454: tête à fil TAP&GO

Puissance kW / cv	0,8 / 1,1
Vitesse max. de la broche	8800 t.p.m.
Filetage de l'arbre	M8 x 1,25L
Ø Alésage	25,4 mm
Réservoir de carburant	0,6 l
Forme de poignée	U
Vibr. poignée avant	14,7 m/s <sup>2</sup>
Vibr. poignée arrière	9,0 m/s <sup>2</sup>
Pression sonore	98,5 dB(A)
Dimensions (Lo x La x H)	1770 x 610 x 410 mm
Poids net	5,0 kg

EAN: 0088381669016

EM2651UHX1

Débroussailleuse MM4 25,4cc

NGK CMR4A



MM4

- Débroussailleuse durable et économique, idéale pour le fauchage des herbes, des orties et des roseaux lors de l'entretien de jardins et de terrains privés.
- Moteur 4-temps avancé Makita MM4 livre la même puissance qu'un moteur 2-temps comparable, et ce, avec une consommation et un taux d'émission réduits, un bruit plus agréable et une durée de vie supérieure.
- Démarrage sans aucun effort grâce à la pompe d'amorçage, au lanceur à ressort d'assistance et au décompresseur automatique réduisant considérablement l'effort de lancement.



Accessoires standard:  
195298-3: lame à 3 dents 230mm, 196129-9: Harnais pour débroussailleuse pour le professionnel, 242072-1: flacon de remplissage pour huile, 351010153: clé combinée, 451252-0: protection transport pour lame de coupe, 783202-0: Clé allen 4x70mm, 783203-8: clé allen 5x80mm

Puissance kW / cv	0,77 / 1,05
Vitesse max. de la broche	6500 t.p.m.
Filetage de l'arbre	M10 x 1,25L
Ø Alésage	25,4 mm
Réservoir de carburant	0,6 l
Forme de poignée	U
Vibr. poignée avant	2,4 m/s <sup>2</sup>
Vibr. poignée arrière	2,5 m/s <sup>2</sup>
Marge incertitude vibr.	0,5 m/s <sup>2</sup>
Pression sonore	96,6 dB(A)
Marge incertitude bruit	1,3 dB(A)
Dimensions (Lo x La x H)	1765 x 620 x 474 mm

EAN: 0088381698849

EM2653LH

Débroussailleuse MM4 25,4cc

NGK CMR4A



MM4

- Débroussailleuse durable et économique, idéale pour le fauchage des herbes, des orties et des roseaux lors de l'entretien de jardins et de terrains privés.
- Moteur 4-temps avancé Makita MM4 livre la même puissance qu'un moteur 2-temps comparable, et ce, avec une consommation et un taux d'émission réduits, un bruit plus agréable et une durée de vie supérieure.



Accessoires standard:  
125516-5: bandoulière, 197007-6: Huile moteur 4-temps 80ml, 197804-0: tête à fil TAP&GO, 783013-3: clé combinée, 783202-0: Clé allen 4x70mm, 783203-8: clé allen 5x80mm, P-64711: tête à fil TAP&GO

Puissance kW / cv	0,77 / 1,05
Vitesse max. de la broche	6500 t.p.m.
Filetage de l'arbre	M10 x 1,25L
Ø Alésage	25,4 mm
Réservoir de carburant	0,6 l
Forme de poignée	D
Pression sonore	94,8 dB(A)
Marge incertitude bruit	1,3 dB(A)
Dimensions (Lo x La x H)	1765 x 368 x 293 mm
Poids net	5,2 kg
Régime à vide	10000 t.p.m.

EAN: 0088381821193

EBH341UX2

Débroussailleuse MM4 33,5cc

NGK CMR4A



MM4

- Débroussailleuse puissante, durable et économique, idéale pour les travaux mi-lourds comme le fauchage des herbes touffues, des roseaux et des buissons verts.
- Moteur 4-temps avancé Makita MM4 livre la même puissance qu'un moteur 2-temps comparable, et ce, avec une consommation et un taux d'émission réduits, un bruit plus agréable et une durée de vie supérieure.
- Guidon orientable sans outils et escamotable en quelques secondes pour faciliter le transport.



Accessoires standard:  
122906-3: Harnais pour débroussailleuse, 195300-2: lame à 3 dents 305mm, 242072-1: flacon de remplissage pour huile, 351010153: clé combinée, 451252-0: protection transport pour lame de coupe, 783202-0: Clé allen 4x70mm, 783203-8: clé allen 5x80mm...

Puissance kW / cv	1,07 / 1,45
Vitesse max. de la broche	6850 t.p.m.
Filetage de l'arbre	M10 x 1,25L
Ø Alésage	25,4 mm
Réservoir de carburant	0,65 l
Forme de poignée	U
Vibr. poignée avant	3,3 m/s <sup>2</sup>
Vibr. poignée arrière	4,4 m/s <sup>2</sup>
Pression sonore	98 dB(A)
Dimensions (Lo x La x H)	1810 x 620 x 500 mm
Poids net	7,1 kg
Régime à vide	10000 t.p.m.

EAN: 0088381698726

COMBOPACKS

PERÇAGE ET  
VISSAGEFORAGE ET  
BURINAGEMEULAGE ET  
PONÇAGE

COUPER

SCIER

RABOTAGE ET  
DEFONÇAGECLOUER ET  
AGRAFER

MESURER

ASPIRATION

DIVERS

JARDINAGE

# Débroussailleuses et coupe-herbes

## EM4350RH

### Débroussailleuse à dos MM4 43,0cc

NGK CMR6A 



- Débroussailleuse à dos puissante pour les travaux lourds sur les talus et les terrains difficilement accessibles.
- Harnais confortable assurant une répartition optimale du poids et un excellent amortissement des vibrations.
- Moteur 4-temps avancé Makita MM4 livre la même puissance qu'un moteur 2-temps comparable, et ce, avec une consommation et un taux d'émission réduits, un bruit plus agréable et une durée de vie supérieure.



Accessoires standard:

195501-2: huile moteur 4-temps, 197030-1: tête à fil 'tap & go', 370341450: protection transport pour lame de coupe, 782233-6: clé combinée, 783202-0: Clé allen 4x70mm, 783203-8: clé allen 5x80mm, B-14124: lame à 4 dents 255mm

Puissance kW / cv	1,5 / 2,0
Vitesse max. de la broche	7200 t.p.m.
Filetage de l'arbre	M10 x 1,25L
Ø Alésage	25,4 mm
Réservoir de carburant	0,80 l
Forme de poignée	D
Vibr. poignée avant	3,2 m/s <sup>2</sup>
Vibr. poignée arrière	2,7 m/s <sup>2</sup>
Pression sonore	83,5 dB(A)
Dimensions (Lo x La x H)	358 x 280 x 587 mm
Poids net	12,0 kg
Régime à vide	10500 t.p.m.

EAN: 0088381685399

## EM4351UH

### Débroussailleuse MM4 43,0cc

NGK CMR6A 



- Débroussailleuse puissante, durable et économique, idéale pour les travaux mi-lourds comme le fauchage des herbes touffues, des roseaux et des buissons verts.
- Moteur 4-temps avancé Makita MM4 livre la même puissance qu'un moteur 2-temps comparable, et ce, avec une consommation et un taux d'émission réduits, un bruit plus agréable et une durée de vie supérieure.
- Construction qualitative du moteur à cylindre chromé, bielle à double roulement, came métallique, bourrage en caoutchouc fluoridé etc.



Accessoires standard:

195300-2: lame à 3 dents 305mm, 195501-2: huile moteur 4-temps, 196129-9: Harnais pour débroussailleuse pour le professionnel, 451252-0: protection transport pour lame de coupe, 782233-6: clé combinée, 782238-6: clé à douille 17, 783202-0: Clé allen 4x70mm...

Puissance kW / cv	1,5 / 2,0
Vitesse max. de la broche	7200 t.p.m.
Filetage de l'arbre	M10 x 1,25L
Ø Alésage	25,4 mm
Réservoir de carburant	0,6 l
Forme de poignée	U
Vibr. poignée avant	1,7 m/s <sup>2</sup>
Vibr. poignée arrière	2,2 m/s <sup>2</sup>
Marge incertitude vibr.	0,5 m/s <sup>2</sup>
Pression sonore	92,4 dB(A)
Marge incertitude bruit	1,8 dB(A)
Dimensions (Lo x La x H)	1812 x 618 x 528 mm

EAN: 0088381629539

## DUX60Z

### Moteur combitool 2x18V



- Cet appareil combiné, durable et puissant permet d'accomplir sans problèmes une multitude de travaux, en fonction de l'accessoire monté.
- Les accessoires différents s'échangent en un tour de main grâce au système de verrouillage sans outils robuste et facile à utiliser.
- Moteur brushless: solide, puissant et très efficace permettant une plus grande autonomie par charge de batterie.



Accessoires standard:

125516-5: bandoulière, 191M56-3: , 199927-0: outil élagueuse, 782238-6: clé à douille 17

Accus compris	0
Régime à vide	0 - 5700 t.p.m.
Régime à vide 2	0 - 8200 t.p.m.
Régime à vide 3	0 - 9700 t.p.m.
Dimensions (Lo x La x H)	1011 x 320 x 216 mm
Poids net	3,1 kg

EAN: 0088381850735

## DUX60ZM4

### Moteur combitool 2x18V + EM404MP



- Cet appareil combiné, durable et puissant permet d'accomplir sans problèmes une multitude de travaux, en fonction de l'accessoire monté.
- Les accessoires différents s'échangent en un tour de main grâce au système de verrouillage sans outils robuste et facile à utiliser.
- Moteur brushless: solide, puissant et très efficace permettant une plus grande autonomie par charge de batterie.



Accessoires standard:

125516-5: bandoulière, 191M56-3: , 195638-5: sac de rangement pour combitool jardin, 198383-1: tête de fauchage à 3 couteaux en plastique, 198426-9: couteaux de remplacement, 198768-1: outil débroussailleuse, 198893-8: tête à fil TAP&GO, 782238-6: clé à douille 17...

Accus compris	0
Régime à vide	0 - 5700 t.p.m.
Régime à vide 2	0 - 8200 t.p.m.
Régime à vide 3	0 - 9700 t.p.m.
Dimensions (Lo x La x H)	1011 x 320 x 216 mm
Poids net	4,0 kg

EAN: 0088381850759

## DUX60ZN1

### Moteur combitool 2x18V + EN401MP



- Cet appareil combiné, durable et puissant permet d'accomplir sans problèmes une multitude de travaux, en fonction de l'accessoire monté.
- Cette version est livrée avec l'outil adaptable taille-haie.
- Les accessoires différents s'échangent en un tour de main grâce au système de verrouillage sans outils robuste et facile à utiliser.
- Moteur brushless: solide, puissant et très efficace permettant une plus grande autonomie par charge de batterie.



Accessoires standard:

125516-5: bandoulière, 191M56-3: , 196256-2: Outil taille-haie EN401MP, 782238-6: clé à douille 17

Accus compris	0
Régime à vide	0 - 5700 t.p.m.
Régime à vide 2	0 - 8200 t.p.m.
Régime à vide 3	0 - 9700 t.p.m.
Dimensions (Lo x La x H)	1011 x 320 x 216 mm
Poids net	3,1 kg

EAN: 0088381884372

**MM4**  
Makita Multi-Tool

**MM4**  
Makita Multi-Tool

**36V LXT BL AFT XPT**

**36V LXT BL AFT XPT**

**36V LXT BL AFT XPT**

# Débroussailleuses et coupe-herbes

## DUX60ZX8



36V LXT AFT XPT

## DUX60ZM4 + EN401MP

- Cet appareil combiné, durable et puissant permet d'accomplir sans problèmes une multitude de travaux, en fonction de l'accessoire monté.
- Cette version est livrée avec l'outil débroussailleuse et l'outil adaptable taille-haie.
- Les accessoires différents s'échangent en un tour de main grâce au système de verrouillage sans outils robuste et facile à utiliser.
- Moteur brushless: solide, puissant et très efficace permettant une plus grande autonomie par charge de batterie.



Accessoires standard:

125516-5: bandoulière, 191M56-3: , 195638-5: sac de rangement pour combitool jardin, 196256-2: Outil taille-haie EN401MP, 198383-1: tête de fauchage à 3 couteaux en plastique, 198426-9: couteaux de remplacement , 198768-1: outil débroussailleuse, 198893-8: tête à fil TAP&GO...

Accus compris	0
Régime à vide	0 - 5700 t.p.m.
Régime à vide 2	0 - 8200 t.p.m.
Régime à vide 3	0 - 9700 t.p.m.
Dimensions (Lo x La x H)	1011 x 320 x 216 mm
Poids net	4,0 kg

EAN: 0088381884389

## EX2650LH



MM4

## Moteur combitool MM4 25,4cc

NGK CMR4A

- Cet appareil combiné, durable et puissant permet d'accomplir sans problèmes une multitude de travaux, en fonction de l'accessoire monté.
- Le manche démontable facilite le transport de la machine et permet notamment de la ranger dans le coffre d'une voiture.
- Les accessoires différents s'échangent en un tour de main grâce au système de verrouillage sans outils robuste et facile à utiliser.



Accessoires standard:

125516-5: bandoulière, 191M56-3: , 195500-4: huile moteur 4-temps, 196121-5: huile moteur 4-temps 80ml, 199927-0: outil élagueuse, 242072-1: flacon de remplissage pour huile, 351010153: clé combinée, 783202-0: Clé allen 4x70mm, 783203-8: clé allen 5x80mm

Régime à vide	10000 t.p.m.
Puissance kW / cv	0,77 / 1,05
Réservoir de carburant	0,6 l
Forme de poignée	D
Dimensions (Lo x La x H)	975 x 323 x 241 mm
Poids net	4,6 kg

EAN: 0088381620802

## EX2650LHM1



MM4

## Moteur combitool MM4 25,4cc + EM401MP

NGK CMR4A

- Cet appareil combiné, durable et puissant permet d'accomplir sans problèmes une multitude de travaux, en fonction de l'accessoire monté.
- Le manche démontable facilite le transport de la machine et permet notamment de la ranger dans le coffre d'une voiture.
- Ce set livré dans un sac de transport en cordura pratique et durable, contient un accessoire débroussailleuse pour le fauchage des herbes, des orties et des roseaux lors de l'entretien de jardins et de terrains privés.



Accessoires standard:

125516-5: bandoulière, 191M56-3: , 195638-5: sac de rangement pour combitool jardin, 195888-2: outil débroussailleuse, 197007-6: Huile moteur 4-temps 80ml, 351010153: clé combinée, 783202-0: Clé allen 4x70mm, 783203-8: clé allen 5x80mm

Régime à vide	10000 t.p.m.
Vitesse max. de la broche	6500 t.p.m.
Puissance kW / cv	0,77 / 1,05
Filetage de l'arbre	M10 x 1,25L
Ø Alésage	25,4 mm
Réservoir de carburant	0,6 l
Forme de poignée	D
Vibr. poignée avant	5,9 m/s <sup>2</sup>
Vibr. poignée arrière	6,5 m/s <sup>2</sup>
Marge incertitude vibr.	1,8 m/s <sup>2</sup>
Pression sonore	95,0 dB(A)
Marge incertitude bruit	4,4 dB(A)

EAN: 0088381665018



COMBOPACKS

PERÇAGE ET  
VISSAGEFORAGE ET  
BURINAGEMEULAGE ET  
PONÇAGE

COUPER

SCIER

RABOTAGE ET  
DEFONÇAGECLOUER ET  
AGRAFER

MESURER

ASPIRATION

DIVERS

JARDINAGE

**NOUVEAU**

PUISSANTES • CONFORTABLES • SILENCIEUSES

Débroussailleuses sur accu  
2 x 18 V

**DUR368AZ**  
**DUR369AZ**

**Puissance 1,0 kW\***

\*DUR369AZ



**DUR368AZ**

Moteur BL dans un corps en aluminium à entraînement direct, intégré dans la tête faucheuse. Vitesse de rotation jusqu'à 6500 t.p.m.

**DUR369AZ**

Moteur BL monté à l'arrière avec refroidissement forcé. Extrêmement puissant et vitesse de rotation jusqu'à 7000 t.p.m.



DUR369AZ



**Poignée asymétrique**

La forme asymétrique de la poignée facilite l'utilisation de l'appareil.



**Fonction de marche arrière**

Cette fonction détache automatiquement l'herbe coincée autour de la tête de coupe.



**Réglage de la vitesse avancé**

3 réglages de vitesse manuels et mode A pour le contrôle automatique de la vitesse.



**Compatible avec la tête faucheuse avec 3 lames en nylon**

Les lames peuvent pivoter librement lorsqu'elles heurtent un objet.

**LXT**

**18V + 18V**

**36V**

**BL MOTOR**

**ADT**

**AFT**

**XPT**

# Taille-haies et taille-herbes

## DUH51Z

### Taille-haie 55cm 2x18V

442 

   36V

- Taille-haie professionnel à batteries Lithium-ion qui est confortable et silencieux à lamier 55cm, idéal pour l'entretien de parcs communaux, jardins d'écoles ou d'hôpitaux et pour tout autre travail dans un environnement sensible au bruit.
- Outillage à batteries professionnel offrant une liberté de mouvement maximale sans le bruit, les gaz d'échappement, les difficultés de démarrage et les frais d'entretien d'un moteur à essence.



Accessoires standard:  
194671-4: couteaux pour taille-haie, 450490-1: fourreau de protection

Accus compris	0
Cadence de coupe	2000 - 3600 min <sup>-1</sup>
Épaisseur branches max.	18 mm
Distance des couteaux	28 mm
Longueur de coupe	55 cm
Vibr. poignée avant	2,8 m/s <sup>2</sup>
Vibr. poignée arrière	2,8 m/s <sup>2</sup>
Marge incertitude vibr.	1,5 m/s <sup>2</sup>
Pression sonore	82 dB(A)
Marge incertitude bruit	1,5 dB(A)
Dimensions (Lo x La x H)	1065 x 225 x 200 mm
Poids net	4,1 kg

EAN: 0088381670272

## DUH651Z

### Taille-haie 65cm 2x18V

442 

   36V

- Taille-haie professionnel à batteries Lithium-ion qui est confortable et silencieux à lamier 65cm, idéal pour l'entretien de parcs communaux, jardins d'écoles ou d'hôpitaux et pour tout autre travail dans un environnement sensible au bruit.
- Outillage à batteries professionnel offrant une liberté de mouvement maximale sans le bruit, les gaz d'échappement, les difficultés de démarrage et les frais d'entretien d'un moteur à essence.



Accessoires standard:  
194673-0: couteaux pour taille-haie, 450490-1: fourreau de protection

Accus compris	0
Cadence de coupe	2000 - 3600 min <sup>-1</sup>
Épaisseur branches max.	18 mm
Distance des couteaux	28 mm
Longueur de coupe	65 cm
Vibr. poignée avant	3,3 m/s <sup>2</sup>
Vibr. poignée arrière	3,0 m/s <sup>2</sup>
Marge incertitude vibr.	1,5 m/s <sup>2</sup>
Pression sonore	82 dB(A)
Marge incertitude bruit	1,5 dB(A)
Dimensions (Lo x La x H)	1135 x 225 x 200 mm
Poids net	4,2 kg

EAN: 0088381670333

## DUH502RT

### Taille-haie 50cm 18V



18V   

- Taille haie puissant à batteries Lithium-ion pour les travaux de taille intensifs de haies à grosses branches.
- Lames à double tranchant (lame supérieure et lame inférieure avec des dents rectifiées) coupant dans les deux directions pour une capacité coupe très élevée.
- La poignée rotative vous permet de travailler confortablement dans toutes les positions.
- La suspension amortie de l'ensemble moteur-transmission-lamier dans la coque de la machine assure un taux vibratoire très bas.



Accessoires standard:  
195584-2: chargeur rapide DC18RC, 197280-8: Batterie Li-ion BL1850B, 199598-3: lame pour taille-haie

Accus compris	1 x 5,0Ah
Cadence de coupe	0 - 4400 min <sup>-1</sup>
Épaisseur branches max.	23,5 mm
Distance des couteaux	35 mm
Longueur de coupe	50 cm
Taux vibratoire	2,5 m/s <sup>2</sup>
Marge incertitude vibr.	1,5 m/s <sup>2</sup>
Pression sonore	77,5 dB(A)
Marge incertitude bruit	2,5 dB(A)
Dimensions (Lo x La x H)	1016 x 225 x 192 mm
Poids net	3,7 kg

EAN: 0088381874724

## DUH501Z

### Taille-haie 50cm 18V



18V   

- Taille haie professionnel à batteries Lithium-ion pour les travaux de taille intensifs de haies à grosses branches.
- Lames coupant dans les deux directions pour une capacité coupe très élevée. Des couteaux avec dents à double tranchant (lame supérieure et lame inférieure avec des dents rectifiées). Profil de dent spécial pour une coupe encore plus efficace et moins de frottement.
- La poignée rotative vous permet de travailler confortablement dans toutes les positions.



Accessoires standard:  
199098-3: couteaux pour taille-haie

Accus compris	0
Cadence de coupe	0 - 4400 min <sup>-1</sup>
Épaisseur branches max.	23,5 mm
Distance des couteaux	35 mm
Longueur de coupe	50 cm
Taux vibratoire	2,5 m/s <sup>2</sup>
Marge incertitude vibr.	1,5 m/s <sup>2</sup>
Pression sonore	77,5 dB(A)
Marge incertitude bruit	2,5 dB(A)
Dimensions (Lo x La x H)	1016 x 225 x 192 mm
Poids net	3,7 kg

EAN: 088381858304

## DUH501RTE

### Taille-haie 50cm 18V



18V   

- Taille haie professionnel à batteries Lithium-ion pour les travaux de taille intensifs de haies à grosses branches.
- Lames coupant dans les deux directions pour une capacité coupe très élevée. Des couteaux avec dents à double tranchant (lame supérieure et lame inférieure avec des dents rectifiées). Profil de dent spécial pour une coupe encore plus efficace et moins de frottement.
- La poignée rotative vous permet de travailler confortablement dans toutes les positions.



Accessoires standard:  
195584-2: chargeur rapide DC18RC, 197280-8: Batterie Li-ion BL1850B (2x), 199098-3: couteaux pour taille-haie

Accus compris	2 x 5,0Ah
Cadence de coupe	0 - 4400 min <sup>-1</sup>
Épaisseur branches max.	23,5 mm
Distance des couteaux	35 mm
Longueur de coupe	50 cm
Taux vibratoire	2,5 m/s <sup>2</sup>
Marge incertitude vibr.	1,5 m/s <sup>2</sup>
Pression sonore	77,5 dB(A)
Marge incertitude bruit	2,5 dB(A)
Dimensions (Lo x La x H)	1016 x 225 x 192 mm
Poids net	3,7 kg

EAN: 088381858328

COMBOPACKS

PERÇAGE ET  
VISSAGEFORAGE ET  
BURINAGEMEULAGE ET  
PONÇAGE

COUPER

SCIER

RABOTAGE ET  
DEFONÇAGECLOUER ET  
AGRAFER

MESURER

ASPIRATION

DIVERS

JARDINAGE



# Taille-haies et taille-herbes

## DUH602RT

### Taille-haie 60cm 18V



- Taille haie puissant à batteries Lithium-ion pour les travaux de taille intensifs de haies à grosses branches.
- Lames à double tranchant (lame supérieure et lame inférieure avec des dents rectifiées) coupant dans les deux directions pour une capacité coupe très élevée.
- La poignée rotative vous permet de travailler confortablement dans toutes les positions.
- La suspension amortie de l'ensemble moteur-transmission-lamier dans la coque de la machine assure un taux vibratoire très bas.



Accessoires standard:  
195584-2: chargeur rapide DC 18RC, 197280-8: Batterie Li-ion BL1850B, 199599-1: couteaux pour taille-haie

18V **LXT XPT**

Accus compris	1 x 5,0Ah
Cadence de coupe	0 - 4400 min <sup>-1</sup>
Épaisseur branches max.	23,5 mm
Distance des couteaux	35 mm
Longueur de coupe	60 cm
Taux vibratoire	2,5 m/s <sup>2</sup>
Marge incertitude vibr.	1,5 m/s <sup>2</sup>
Pression sonore	77,5 dB(A)
Marge incertitude bruit	2,5 dB(A)
Dimensions (Lo x La x H)	1121 x 225 x 192 mm
Poids net	3,8 kg

EAN: 0088381874762

## DUH601Z

### Taille-haie 60cm 18V



- Taille haie professionnel à batteries Lithium-ion pour les travaux de taille intensifs de haies à grosses branches.
- Lames coupant dans les deux directions pour une capacité coupe très élevée. Des couteaux avec dents à double tranchant (lame supérieure et lame inférieure avec des dents rectifiées). Profil de dent spécial pour une coupe encore plus efficace et moins de frottement.
- La poignée rotative vous permet de travailler confortablement dans toutes les positions.



Accessoires standard:  
199099-1: couteaux pour taille-haie

18V **LXT XPT**

Accus compris	0
Cadence de coupe	0 - 4400 min <sup>-1</sup>
Épaisseur branches max.	23,5 mm
Distance des couteaux	35 mm
Longueur de coupe	60 cm
Taux vibratoire	2,5 m/s <sup>2</sup>
Marge incertitude vibr.	1,5 m/s <sup>2</sup>
Pression sonore	77,5 dB(A)
Marge incertitude bruit	2,5 dB(A)
Dimensions (Lo x La x H)	1121 x 225 x 192 mm
Poids net	3,8 kg

EAN: 088381858342

## DUH601PTE

### Taille-haie 60cm 18V



- Taille haie professionnel à batteries Lithium-ion pour les travaux de taille intensifs de haies à grosses branches.
- Lames coupant dans les deux directions pour une capacité coupe très élevée. Des couteaux avec dents à double tranchant (lame supérieure et lame inférieure avec des dents rectifiées). Profil de dent spécial pour une coupe encore plus efficace et moins de frottement.
- La poignée rotative vous permet de travailler confortablement dans toutes les positions.



Accessoires standard:  
196933-6: chargeur rapide double DC 18RD, 197280-8: Batterie Li-ion BL1850B (2x), 199099-1: couteaux pour taille-haie

18V **LXT XPT**

Accus compris	2 x 5,0Ah
Cadence de coupe	0 - 4400 min <sup>-1</sup>
Épaisseur branches max.	23,5 mm
Distance des couteaux	35 mm
Longueur de coupe	60 cm
Taux vibratoire	2,5 m/s <sup>2</sup>
Marge incertitude vibr.	1,5 m/s <sup>2</sup>
Pression sonore	77,5 dB(A)
Marge incertitude bruit	2,5 dB(A)
Dimensions (Lo x La x H)	1121 x 225 x 192 mm
Poids net	3,8 kg

EAN: 0088381874571

## DUH752RT

### Taille-haie 75cm 18V



- Taille haie puissant à batteries Lithium-ion pour les travaux de taille intensifs de haies à grosses branches.
- Lames à double tranchant (lame supérieure et lame inférieure avec des dents rectifiées) coupant dans les deux directions pour une capacité coupe très élevée.
- La poignée rotative vous permet de travailler confortablement dans toutes les positions.
- La suspension amortie de l'ensemble moteur-transmission-lamier dans la coque de la machine assure un taux vibratoire très bas.



Accessoires standard:  
191D34-9: RECEPTACLE DE RAMMASSAGE DE DECHETS DE COUPE, 195584-2: chargeur rapide DC 18RC, 197280-8: Batterie Li-ion BL1850B, 199600-2: couteaux pour taille-haie

18V **LXT BL XPT**

Accus compris	1 x 5,0Ah
Cadence de coupe	0 - 4400 min <sup>-1</sup>
Épaisseur branches max.	23,5 mm
Distance des couteaux	35 mm
Longueur de coupe	75 cm
Taux vibratoire	2,5 m/s <sup>2</sup>
Marge incertitude vibr.	1,5 m/s <sup>2</sup>
Pression sonore	77,5 dB(A)
Marge incertitude bruit	2,5 dB(A)
Dimensions (Lo x La x H)	1261 x 192 x 225 mm
Poids net	4,0 kg

EAN: 0088381874793

## DUH751Z

### Taille-haie 75cm 18V



- Taille haie professionnel à batteries Lithium-ion pour les travaux de taille intensifs de haies à grosses branches.
- Lames coupant dans les deux directions pour une capacité coupe très élevée. Des couteaux avec dents à double tranchant (lame supérieure et lame inférieure avec des dents rectifiées). Profil de dent spécial pour une coupe encore plus efficace et moins de frottement.
- La poignée rotative vous permet de travailler confortablement dans toutes les positions.



Accessoires standard:  
191D34-9: RECEPTACLE DE RAMMASSAGE DE DECHETS DE COUPE, 199100-2:

18V **LXT BL**

Accus compris	0
Cadence de coupe	0 - 4400 min <sup>-1</sup>
Épaisseur branches max.	23,5 mm
Distance des couteaux	35 mm
Longueur de coupe	75 cm
Taux vibratoire	2,5 m/s <sup>2</sup>
Marge incertitude vibr.	1,5 m/s <sup>2</sup>
Pression sonore	77,5 dB(A)
Marge incertitude bruit	2,5 dB(A)
Dimensions (Lo x La x H)	1261 x 192 x 225 mm
Poids net	4,0 kg

EAN: 088381858403

# Taille-haies et taille-herbes

## DUH751PTE

### Taille-haie 75cm 18V



18V LXT BL

- Taille haie professionnel à batteries Lithium-ion pour les travaux de taille intensifs de haies à grosses branches.
- Lames coupant dans les deux directions pour une capacité coupe très élevée. Des couteaux avec dents à double tranchant (lame supérieure et lame inférieure avec des dents rectifiées). Profil de dent spécial pour une coupe encore plus efficace et moins de frottement.
- La poignée rotative vous permet de travailler confortablement dans toutes les positions.



Accessoires standard:  
191D34-9: RECEPTACLE DE RAMMASSAGE DE DECHETS DE COUPE,  
196933-6: chargeur rapide double DC 18RD, 197280-8: Batterie Li-ion BL1850B (2x), 199100-2:

Accus compris	2 x 5,0Ah
Cadence de coupe	0 - 4400 min <sup>-1</sup>
Epaisseur branches max.	23,5 mm
Distance des couteaux	35 mm
Longueur de coupe	75 cm
Taux vibratoire	2,5 m/s <sup>2</sup>
Marge incertitude vibr.	1,5 m/s <sup>2</sup>
Pression sonore	77,5 dB(A)
Marge incertitude bruit	2,5 dB(A)
Dimensions (Lo x La x H)	1261 x 192 x 225 mm
Poids net	4,0 kg

EAN: 0088381874700

## DUH754SZ

### Taille-haie avec lames à simple tranchant 75cm 18V



18V LXT BL XPT

- Taille haie professionnel à batteries Lithium-ion pour les travaux de taille intensifs de haies à grosses branches.
- Lames coupant unidirectionnel. Des couteaux avec dents à double tranchant (lame supérieure et lame inférieure avec des dents rectifiées). Profil de dent spécial pour une coupe encore plus efficace et moins de frottement.
- La poignée rotative vous permet de travailler confortablement dans toutes les positions.
- La suspension amortie de l'ensemble moteur-transmission-lamier dans la coque de la machine assure un taux vibratoire très bas.



Accessoires standard:  
191D34-9: RECEPTACLE DE RAMMASSAGE DE DECHETS DE COUPE,  
191D39-9: couteaux pour taille-haie 'One side'

Accus compris	0
Cadence de coupe	0 - 4400 min <sup>-1</sup>
Epaisseur branches max.	23,5 mm
Distance des couteaux	35 mm
Longueur de coupe	75 cm
Taux vibratoire	<=2,5 m/s <sup>2</sup>
Marge incertitude vibr.	1,5 m/s <sup>2</sup>
Pression sonore	80,6 dB(A)
Marge incertitude bruit	3 dB(A)
Dimensions (Lo x La x H)	1198 x 280 x 147 mm
Poids net	4,1 kg

EAN: 0088381893848

## DUN500WZ

### Taille-haie à perche 18V



18V LXT BL XPT

- Taille haie sur perche légère avec une longueur totale de 2050 mm.
- La lame peut être positionnée entre 45° - 0° et 0° - (-70°) avec 6 butées intermédiaires et une position 180° pour le stockage ou le transport.
- Lames coupant dans les deux directions pour une capacité coupe très élevée. Des couteaux avec dents à double tranchant (lame supérieure et lame inférieure avec des dents rectifiées). Profil de dent spécial pour une coupe encore plus efficace et moins de frottement.



Accessoires standard:  
125516-5: bandoulière, 191C14-9: Set de lames pour taille-haie sur perche DUN500WZ, 345205-8: BRANCH CATCHER, 458413-3: Protection de lames

Accus compris	0
Cadence de coupe	0 - 4400 min <sup>-1</sup>
Epaisseur branches max.	23,5 mm
Distance des couteaux	35 mm
Longueur de coupe	50 cm
Forme de poignée	L
Taux vibratoire	2,5 - 4,7 m/s <sup>2</sup>
Marge incertitude vibr.	1,5 m/s <sup>2</sup>
Pression sonore	81,5 dB(A)
Marge incertitude bruit	3 dB(A)
Dimensions (Lo x La x H)	2050 x 230 x 178 mm
Poids net	4,5 kg

EAN: 0088381894715

## DUH483Z

### Taille-haie 48cm 18V



18V LXT

- Taille-haie sans fil léger et compact à lamier 48cm, idéal pour les travaux moins exigeants dans les jardins privés.
- Tous les avantages d'un taille-haie électrique, sans le câble de rallonge qui puisse vous gêner ou être sectionné par accident.
- La suspension amortie de l'ensemble moteur-transmission-lamier dans la coque de la machine assure un taux vibratoire très bas.
- Livré sans accus ni chargeur. Ceci vous permet d'agrandir votre parc de machines Makita de manière économique.



Accessoires standard:  
195768-2: couteaux pour taille-haie, 450128-8: protection accus,  
452684-4: fourreau de protection

Accus compris	0
Cadence de coupe	2700 min <sup>-1</sup>
Epaisseur branches max.	15 mm
Distance des couteaux	26 mm
Longueur de coupe	48 cm
Taux vibratoire	2,5 m/s <sup>2</sup>
Marge incertitude vibr.	1,5 m/s <sup>2</sup>
Pression sonore	75 dB(A)
Marge incertitude bruit	2,5 dB(A)
Dimensions (Lo x La x H)	888 x 195 x 194 mm
Poids net	2,7 kg

EAN: 0088381673563

## DUH483RFE

### Taille-haie 48cm 18V



18V LXT

- Taille-haie sans fil léger et compact à lamier 48cm, idéal pour les travaux moins exigeants dans les jardins privés.
- Tous les avantages d'un taille-haie électrique, sans le câble de rallonge qui puisse vous gêner ou être sectionné par accident.
- La suspension amortie de l'ensemble moteur-transmission-lamier dans la coque de la machine assure un taux vibratoire très bas.
- Le chargeur détermine une trajectoire de charge individuelle en fonction de la condition de la batterie, assurant la pleine charge en 24 minutes et permettant ainsi le travail en continu avec deux batteries.



Accessoires standard:  
195584-2: chargeur rapide DC18RC, 195768-2: couteaux pour taille-haie,  
197599-5: accus Li-ion BL1830B, 450128-8: protection accus, 452684-4: fourreau de protection

Accus compris	2 x 3,0Ah
Cadence de coupe	2700 min <sup>-1</sup>
Epaisseur branches max.	15 mm
Distance des couteaux	26 mm
Longueur de coupe	48 cm
Taux vibratoire	2,5 m/s <sup>2</sup>
Marge incertitude vibr.	1,5 m/s <sup>2</sup>
Pression sonore	75 dB(A)
Marge incertitude bruit	2,5 dB(A)
Dimensions (Lo x La x H)	888 x 195 x 194 mm
Poids net	2,7 kg

EAN: 0088381811651

# Taille-haies et taille-herbes

DUH523Z

Taille-haie 52cm 18V

- Taille-haie sans fil léger et compact à lamier 50cm, idéal pour les travaux moins exigeants dans les jardins privés.
- Tous les avantages d'un taille-haie électrique, sans le câble de rallonge qui puisse vous gêner ou être sectionné par accident.
- La suspension amortie de l'ensemble moteur-transmission-lamier dans la coque de la machine assure un taux vibratoire très bas.
- Protection contre surcharges et indication de la charge de la batterie à témoin led.
- Livré sans accus ni chargeur. Ceci vous permet d'agrandir votre parc de machines Makita de manière économique.



Accessoires standard:  
195769-0: couteaux pour taille-haie, 196167-1: couteaux pour taille-haie, 450128-8: protection accu, 452685-2: fourreau de protection

18V LXT

Accus compris	0
Cadence de coupe	2700 min <sup>-1</sup>
Épaisseur branches max.	15 mm
Distance des couteaux	26 mm
Longueur de coupe	52 cm
Taux vibratoire	2,5 m/s <sup>2</sup>
Marge incertitude vibr.	1,5 m/s <sup>2</sup>
Pression sonore	77 dB(A)
Marge incertitude bruit	2,5 dB(A)
Dimensions (Lo x La x H)	938 x 195 x 194 mm
Poids net	2,8 kg

EAN: 0088381673686

DUH523RFE

Taille-haie 52cm 18V

- Taille-haie sans fil léger et compact à lamier 50cm, idéal pour les travaux moins exigeants dans les jardins privés.
- Tous les avantages d'un taille-haie électrique, sans le câble de rallonge qui puisse vous gêner ou être sectionné par accident.
- La suspension amortie de l'ensemble moteur-transmission-lamier dans la coque de la machine assure un taux vibratoire très bas.
- Protection contre surcharges et indication de la charge de la batterie à témoin led.



Accessoires standard:  
193533-3: batterie Li-ion BL1830 (2x), 195584-2: chargeur rapide DC18RC, 195769-0: couteaux pour taille-haie, 196167-1: couteaux pour taille-haie, 197599-5: accu Li-ion BL1830B (2x), 450128-8: protection accu, 452685-2: fourreau de protection

18V LXT

Accus compris	2 x 3,0Ah
Cadence de coupe	2700 min <sup>-1</sup>
Épaisseur branches max.	15 mm
Distance des couteaux	26 mm
Longueur de coupe	52 cm
Taux vibratoire	2,5 m/s <sup>2</sup>
Marge incertitude vibr.	1,5 m/s <sup>2</sup>
Pression sonore	77,5 dB(A)
Marge incertitude bruit	2,5 dB(A)
Dimensions (Lo x La x H)	938 x 195 x 194 mm
Poids net	2,8 kg

EAN: 0088381673808

UH4861

Taille-haie électrique 48cm 400W

419

- Frein de sécurité électrique arrêtant les lames dès que l'on lâche la machine d'une des deux mains.
- Taille-haie très léger et compact à lamier 48cm pour la taille de haies à branches relativement minces.
- Taille facile aussi bien du dessus que des côtés de haies, grâce à la double poignée arrière.



Accessoires standard:  
140830-8: couteaux pour taille-haie, 194677-2: serre-câble pour ceinture de travail, 452684-4: fourreau de protection

Cadence de coupe	3200 min <sup>-1</sup>
Distance des couteaux	18 mm
Épaisseur branches max.	15 mm
Longueur de coupe	48 cm
Long cordon alimentation	0,35 m
Taux vibratoire	6,7 m/s <sup>2</sup>
Marge incertitude vibr.	1,5 m/s <sup>2</sup>
Pression sonore	82 dB(A)
Marge incertitude bruit	2,1 dB(A)
Dimensions (Lo x La x H)	871 x 194 x 194 mm
Poids sans câble	3,0 kg

EAN: 0088381615860

UH5261

Taille-haie électrique 52cm 400W

419

- Frein de sécurité électrique arrêtant les lames dès que l'on lâche la machine d'une des deux mains.
- Taille-haie très léger et compact à lamier 55cm pour la taille de haies à branches relativement minces.
- Taille facile aussi bien du dessus que des côtés de haies, grâce à la double poignée arrière.



Accessoires standard:  
140827-7: couteaux pour taille-haie, 194677-2: serre-câble pour ceinture de travail, 452685-2: fourreau de protection

Cadence de coupe	3200 min <sup>-1</sup>
Distance des couteaux	18 mm
Épaisseur branches max.	10 mm
Longueur de coupe	52 cm
Long cordon alimentation	0,35 m
Taux vibratoire	6,7 m/s <sup>2</sup>
Marge incertitude vibr.	1,5 m/s <sup>2</sup>
Pression sonore	82 dB(A)
Marge incertitude bruit	2,1 dB(A)
Dimensions (Lo x La x H)	921 x 194 x 194 mm
Poids sans câble	3,0 kg

EAN: 0088381615907

UH4570

Taille-haie électrique 45cm 550W

419

- Taille-haie léger mais puissant à lamier 45cm pour la taille de tout genre de haies, même en cas de grosses branches coriaces.
- Transmission très durable grâce à l'engrenage et au mécanisme excentrique à cames solides trempés, dans un carter en magnésium léger et résistant.
- Débrayage de sécurité protégeant la transmission en cas de blocage soudain des lames.
- Frein de sécurité électrique arrêtant les lames dès que l'on lâche la machine d'une des deux mains.



Accessoires standard:  
194660-9: couteaux pour taille-haie, 194677-2: serre-câble pour ceinture de travail, 450489-6: fourreau de protection

Cadence de coupe	3200 min <sup>-1</sup>
Distance des couteaux	28 mm
Épaisseur branches max.	18 mm
Longueur de coupe	45 cm
Long cordon alimentation	0,3 m
Taux vibratoire	6,7 m/s <sup>2</sup>
Marge incertitude vibr.	1,5 m/s <sup>2</sup>
Pression sonore	90 dB(A)
Dimensions (Lo x La x H)	862 x 223 x 206 mm
Poids sans câble	3,6 kg

EAN: 0088381095709

# Taille-haies et taille-herbes

UH5570



## Taille-haie électrique 55cm 550W

419

- Taille-haie léger mais puissant à lamier 55cm pour la taille de tout genre de haies, même en cas de grosses branches coriaces.
- Transmission très durable grâce à l'engrenage et au mécanisme excentrique à cames solides trempés, dans un carter en magnésium léger et résistant.
- Débrayage de sécurité protégeant la transmission en cas de blocage soudain des lames.
- Frein de sécurité électrique arrêtant les lames dès que l'on lâche la machine d'une des deux mains.



Accessoires standard:  
194663-3: couteaux pour taille-haie, 194677-2: serre-câble pour ceinture de travail, 450489-6: fourreau de protection

Cadence de coupe	3200 min <sup>-1</sup>
Distance des couteaux	28 mm
Épaisseur branches max.	18 mm
Longueur de coupe	55 cm
Long cordon alimentation	0,3 m
Taux vibratoire	6,7 m/s <sup>2</sup>
Marge incertitude vibr.	1,5 m/s <sup>2</sup>
Pression sonore	90 dB(A)
Dimensions (Lo x La x H)	970 x 223 x 206 mm
Poids sans câble	3,7 kg

EAN: 0088381095723

UH6570



## Taille-haie électrique 65cm 550W

419

- Taille-haie léger mais puissant à lamier 65cm pour la taille de tout genre de haies, même en cas de grosses branches coriaces.
- Transmission très durable grâce à l'engrenage et au mécanisme excentrique à cames solides trempés, dans un carter en magnésium léger et résistant.
- Débrayage de sécurité protégeant la transmission en cas de blocage soudain des lames.
- Frein de sécurité électrique arrêtant les lames dès que l'on lâche la machine d'une des deux mains.



Accessoires standard:  
194666-7: couteaux pour taille-haie, 194677-2: serre-câble pour ceinture de travail, 450490-1: fourreau de protection

Cadence de coupe	3200 min <sup>-1</sup>
Distance des couteaux	28 mm
Épaisseur branches max.	18 mm
Longueur de coupe	65 cm
Long cordon alimentation	0,3 m
Taux vibratoire	6,7 m/s <sup>2</sup>
Marge incertitude vibr.	1,5 m/s <sup>2</sup>
Pression sonore	90 dB(A)
Dimensions (Lo x La x H)	1042 x 223 x 206 mm
Poids sans câble	3,8 kg

EAN: 0088381095761

UH5580



## Taille-haie électrique 55cm 670W

419

- Taille-haie professionnel puissant à lamier 55cm pour les travaux de taille intensifs de haies à grosses branches.
- Transmission exceptionnellement durable grâce à l'engrenage et au mécanisme excentrique à cames solides trempés, monté sur roulements surdimensionnés dans un carter en magnésium léger et résistant.
- Frein mécanique avec débrayage à ressort spirale SJS breveté assurant l'arrêt complet les lames en 0,2 secondes sans effet de choc sur la transmission, garantissant ainsi une sécurité optimale sans compromettre la longévité.



Accessoires standard:  
194671-4: couteaux pour taille-haie, 194677-2: serre-câble pour ceinture de travail, 450489-6: fourreau de protection

Cadence de coupe	3000 min <sup>-1</sup>
Distance des couteaux	28 mm
Épaisseur branches max.	18 mm
Longueur de coupe	55 cm
Long cordon alimentation	0,3 m
Taux vibratoire	4,4 m/s <sup>2</sup>
Marge incertitude vibr.	1,5 m/s <sup>2</sup>
Pression sonore	87 dB(A)
Dimensions (Lo x La x H)	970 x 223 x 206 mm
Poids sans câble	4,3 kg

EAN: 0088381095747

UH6580



## Taille-haie électrique 65cm 670W

419

- Taille-haie professionnel puissant à lamier 65cm pour les travaux de taille intensifs de haies à grosses branches.
- Transmission exceptionnellement durable grâce à l'engrenage et au mécanisme excentrique à cames solides trempés, monté sur roulements surdimensionnés dans un carter en magnésium léger et résistant.
- Frein mécanique avec débrayage à ressort spirale SJS breveté assurant l'arrêt complet les lames en 0,2 secondes sans effet de choc sur la transmission, garantissant ainsi une sécurité optimale sans compromettre la longévité.



Accessoires standard:  
194673-0: couteaux pour taille-haie, 194677-2: serre-câble pour ceinture de travail, 450490-1: fourreau de protection

Cadence de coupe	3000 min <sup>-1</sup>
Distance des couteaux	28 mm
Épaisseur branches max.	18 mm
Longueur de coupe	65 cm
Long cordon alimentation	0,3 m
Taux vibratoire	4,4 m/s <sup>2</sup>
Marge incertitude vibr.	1,5 m/s <sup>2</sup>
Pression sonore	87 dB(A)
Dimensions (Lo x La x H)	1049 x 223 x 206 mm
Poids sans câble	4,4 kg

EAN: 0088381095785

UH7580



## Taille-haie électrique 75cm 670W

419

- Taille-haie professionnel puissant à lamier 75cm pour les travaux de taille intensifs de haies à grosses branches.
- Transmission exceptionnellement durable grâce à l'engrenage et au mécanisme excentrique à cames solides trempés, monté sur roulements surdimensionnés dans un carter en magnésium léger et résistant.
- Frein mécanique avec débrayage à ressort spirale SJS breveté assurant l'arrêt complet les lames en 0,2 secondes sans effet de choc sur la transmission, garantissant ainsi une sécurité optimale sans compromettre la longévité.



Accessoires standard:  
194675-6: couteaux pour taille-haie, 194677-2: serre-câble pour ceinture de travail, 450490-1: fourreau de protection

Cadence de coupe	3000 min <sup>-1</sup>
Distance des couteaux	28 mm
Épaisseur branches max.	18 mm
Longueur de coupe	75 cm
Long cordon alimentation	0,3 m
Taux vibratoire	4,4 m/s <sup>2</sup>
Marge incertitude vibr.	1,5 m/s <sup>2</sup>
Pression sonore	87 dB(A)
Dimensions (Lo x La x H)	1157 x 223 x 206 mm
Poids sans câble	4,6 kg

EAN: 0088381095808

COMBOPACKS

PERÇAGE ET  
VISSAGEFORAGE ET  
BURINAGEMEULAGE ET  
PONÇAGE

COUPER

SCIER

RABOTAGE ET  
DEFONÇAGECLOUER ET  
AGRAFER

MESURER

ASPIRATION

DIVERS

JARDINAGE

# Taille-haies et taille-herbes

## EH5000W

### Taille-haie 2-temps 50cm 22,2cc

NGK CMR6A



- Taille-haie à moteur deux temps léger, silencieux et confortable à lamier 50cm pour l'entretien professionnel de haies et d'arbustes.
- Le moteur à taux d'émissions extrêmement faible et l'échappement orienté vers l'avant assurent le confort et la santé de l'utilisateur.
- Conception compacte et ergonomique à centre de gravité bas et forme extérieure lisse; le façonnage renfermé évite la pénétration de débris dans la partie moteur et le lamier monté au ras du fond de carter facilite la taille sans accrocher.



Accessoires standard:  
195820-6: lame, 452328-6: fourreau de protection

Puissance kW / cv	0,7 / 1,0
Cadence de coupe	4390 min <sup>-1</sup>
Épaisseur branches max.	20 mm
Distance des couteaux	35 mm
Réservoir de carburant	0,4 l
Vibr. poignée avant	2,5 m/s <sup>2</sup>
Vibr. poignée arrière	2,5 m/s <sup>2</sup>
Marge incertitude vibr.	1,3 m/s <sup>2</sup>
Pression sonore	93,0 dB(A)
Marge incertitude bruit	2,1 dB(A)
Dimensions (Lo x La x H)	1014 x 262 x 216 mm
Poids net	4,8 kg

EAN: 0088381617123

## EH6000W

### Taille-haie 2-temps 60cm 22,2cc

NGK CMR6A



- Taille-haie à moteur deux temps léger, silencieux et confortable à lamier 60cm pour l'entretien professionnel de haies et d'arbustes.
- Le moteur à taux d'émissions extrêmement faible et l'échappement orienté vers l'avant assurent le confort et la santé de l'utilisateur.
- Conception compacte et ergonomique à centre de gravité bas et forme extérieure lisse; le façonnage renfermé évite la pénétration de débris dans la partie moteur et le lamier monté au ras du fond de carter facilite la taille sans accrocher.



Accessoires standard:  
196797-8: lame, 452327-8: fourreau de protection

Puissance kW / cv	0,7 / 1,0
Cadence de coupe	4390 min <sup>-1</sup>
Épaisseur branches max.	20 mm
Distance des couteaux	35 mm
Réservoir de carburant	0,4 l
Vibr. poignée avant	2,8 m/s <sup>2</sup>
Vibr. poignée arrière	2,7 m/s <sup>2</sup>
Marge incertitude vibr.	1,1 m/s <sup>2</sup>
Pression sonore	92,8 dB(A)
Marge incertitude bruit	1,5 dB(A)
Dimensions (Lo x La x H)	1119 x 262 x 216 mm
Poids net	5,0 kg

EAN: 0088381617130

## EH7500W

### Taille-haie 2-temps 75cm 22,2cc

NGK CMR6A



- Taille-haie à moteur deux temps léger, silencieux et confortable à lamier 75cm pour l'entretien professionnel de haies et d'arbustes.
- Le moteur à taux d'émissions extrêmement faible et l'échappement orienté vers l'avant assurent le confort et la santé de l'utilisateur.
- Conception compacte et ergonomique à centre de gravité bas et forme extérieure lisse; le façonnage renfermé évite la pénétration de débris dans la partie moteur et le lamier monté au ras du fond de carter facilite la taille sans accrocher.



Accessoires standard:  
196799-4: lame, 452326-0: fourreau de protection

Puissance kW / cv	0,7 / 1,0
Cadence de coupe	4390 min <sup>-1</sup>
Épaisseur branches max.	20 mm
Distance des couteaux	35 mm
Réservoir de carburant	0,4 l
Vibr. poignée avant	2,3 m/s <sup>2</sup>
Vibr. poignée arrière	2,3 m/s <sup>2</sup>
Marge incertitude vibr.	1,6 m/s <sup>2</sup>
Pression sonore	93,9 dB(A)
Marge incertitude bruit	1,3 dB(A)
Dimensions (Lo x La x H)	1259 x 262 x 216 mm
Poids net	5,2 kg

EAN: 0088381617147

## EH7500SX

### Taille-haie 2-temps 75cm 22,2cc

NGK CMR6A



- Taille-haie à moteur deux temps léger, silencieux et confortable à lamier unilatéral 75cm pour l'entretien professionnel de haies de faible à moyenne hauteur.
- Poignée placée en avant pour une répartition équilibrée du poids et un contrôle parfait de la surface de coupe.
- Le moteur à taux d'émissions extrêmement faible et l'échappement orienté vers l'avant assurent le confort et la santé de l'utilisateur.



Accessoires standard:  
195321-4: réceptacle de ramassage pour déchets de coupe, 195823-0: lame, 451868-1: fourreau de protection

Puissance kW / cv	0,7 / 1,0
Cadence de coupe	4390 min <sup>-1</sup>
Épaisseur branches max.	20 mm
Distance des couteaux	35 mm
Réservoir de carburant	0,4 l
Vibr. poignée avant	3,5 m/s <sup>2</sup>
Vibr. poignée arrière	3,2 m/s <sup>2</sup>
Marge incertitude vibr.	0,5 m/s <sup>2</sup>
Pression sonore	94 dB(A)
Marge incertitude bruit	1,3 dB(A)
Dimensions (Lo x La x H)	1150 x 323 x 121 mm
Poids net	4,7 kg

EAN: 0088381645225

## EN4951SH

### Taille-haie à perche MM4 49cm 25,4cc

NGK CMR4A



- Taille-haies à essence avec une longueur totale de 2,05 mètres
- Moteur 4-temps avancé Makita MM4 livre la même puissance qu'un moteur 2-temps comparable, et ce, avec une consommation et un taux d'émission réduits, un bruit plus agréable et une durée de vie supérieure.
- Démarrage facile grâce à la pompe d'amorçage et au décompresseur automatique réduisant considérablement l'effort de lancement.
- La lame de taillé se plie complètement ce qui facilite le stockage et le transport.



Accessoires standard:  
123491-9: tête taille-haie, 125516-5: bandoulière, 195500-4: huile moteur 4-temps, 454279-9: fourreau de protection, 782233-6: clé combinée, 783202-0: Clé allen 4x70mm

Puissance kW / cv	0,77 / 1,05
Cadence de coupe	4200 min <sup>-1</sup>
Épaisseur branches max.	21,5 mm
Distance des couteaux	35 mm
Réservoir de carburant	0,6 l
Dimensions (Lo x La x H)	2051 x 221 x 241 mm
Poids net	6,6 kg

EAN: 0088381695046

# Taille-haies et taille-herbes

EN4950H

## Taille-haie à perche MM4 49cm 25,4cc

NGK CMR4A

**MM4**  
MAKITA 4-TIME ENGINE

- Taille-haies à essence avec une longueur totale de 2,5 mètres
- Moteur 4-temps avancé Makita MM4 livre la même puissance qu'un moteur 2-temps comparable, et ce, avec une consommation et un taux d'émission réduits, un bruit plus agréable et une durée de vie supérieure.
- Démarrage facile grâce à la pompe d'amorçage et au décompresseur automatique réduisant considérablement l'effort de lancement.
- La lame de taillé se plie complètement ce qui facilite le stockage et le transport.



Accessoires standard:

123491-9: tête taille-haie, 125516-5: bandoulière, 195500-4: huile moteur 4-temps, 454279-9: fourreau de protection, 782233-6: clé combinée, 783202-0: Clé allen 4x70mm

Puissance kW / cv	0,77 / 1,05
Cadence de coupe	4200 min <sup>-1</sup>
Épaisseur branches max.	21,5 mm
Distance des couteaux	35 mm
Réservoir de carburant	0,6 l
Dimensions (Lo x La x H)	2550 x 242 x 241 mm
Poids net	6,9 kg

EAN: 0088381641876

DUM604ZX

## Taille-haie/herbe 18 V



18V LXT

- Livré sans accus ni chargeur. Ceci vous permet d'agrandir votre parc de machines Makita de manière économique.
- Taille-herbe puissant à batteries Li-ion, idéal pour la finition des bords de gazon dans les jardins privés et pour la taille de petits arbustes comme les buis.
- Un seul outil, deux fonctions: la machine est livrée avec deux dispositifs de coupe faciles à échanger, l'un pour la taille en forme de haies (lames à coupe latérale de 20cm) et l'autre pour couper les bordures d'herbe (lames à coupe frontale de 16cm).

Accessoires standard:

195267-4: couteaux pour taille-herbes, 198408-1: lame complète pour taille-haies, 451816-0: fourreau de protection, 452055-5: protection pour couteaux

Accus compris	0
Cadence de coupe	2500 min <sup>-1</sup>
Longueur de coupe	16 cm
Taux vibratoire	≤2,5 m/s <sup>2</sup>
Marge incertitude vibr.	1,5 m/s <sup>2</sup>
Pression sonore	78 dB(A)
Marge incertitude bruit	2,5 dB(A)
Dimensions (Lo x La x H)	337 x 177 x 131 mm
Poids net	1,1 kg

EAN: 0088381837637

DUM604RFEF

## Taille-haie/herbe 18 V



18V LXT

- Taille-herbe puissant à batteries Li-ion, idéal pour la finition des bords de gazon dans les jardins privés et pour la taille de petits arbustes comme les buis.
- Un seul outil, deux fonctions: la machine est livrée avec deux dispositifs de coupe faciles à échanger, l'un pour la taille en forme de haies (lames à coupe latérale de 20cm) et l'autre pour couper les bordures d'herbe (lames à coupe frontale de 16cm).
- Le revêtement nickelé anti-encrassement sur les deux dispositifs de coupe maintient les lames propres et tranchantes plus longtemps.

Accessoires standard:

195267-4: couteaux pour taille-herbes, 195584-2: chargeur rapide DC18RC, 197599-5: accu Li-ion BL1830B (2x), 198408-1: lame complète pour taille-haies, 450128-8: protection accu (2x), 451816-0: fourreau de protection, 452055-5: protection pour couteaux

Accus compris	2 x 3,0Ah
Cadence de coupe	2500 min <sup>-1</sup>
Longueur de coupe	16 cm
Taux vibratoire	≤2,5 m/s <sup>2</sup>
Marge incertitude vibr.	1,5 m/s <sup>2</sup>
Pression sonore	78 dB(A)
Marge incertitude bruit	2,5 dB(A)
Dimensions (Lo x La x H)	337 x 177 x 131 mm
Poids net	1,1 kg

EAN: 0088381837736

UM600DSAEX

## Taille-haie/herbe CXT



10.8V CXT XPT

- Un seul outil, deux fonctions: la machine est livrée avec deux dispositifs de coupe faciles à échanger, l'un pour la taille en forme de haies (lames à coupe latérale de 20cm) et l'autre pour couper les bordures d'herbe (lames à coupe frontale de 16cm).
- Le revêtement nickelé anti-encrassement sur les deux dispositifs de coupe maintient les lames propres et tranchantes plus longtemps.
- Protection de batterie à témoin rouge clignotant quand la capacité de la batterie est presque épuisée et s'allumant en continu quand elle est vide ou en cas de surcharge.

Accessoires standard:

195267-4: couteaux pour taille-herbes, 197355-3: chargeur rapide DC10SA, 197394-3: accu CXT BL1020B (2x), 198408-1: lame complète pour taille-haies, 451816-0: fourreau de protection, 452055-5: protection pour couteaux

Accus compris	2 x 2,0Ah
Cadence de coupe	2500 min <sup>-1</sup>
Épaisseur branches max.	8 mm
Distance des couteaux	26 mm
Longueur de coupe	20 cm
Pression sonore	75 dB(A)
Dimensions (Lo x La x H)	329 x 177 x 131 mm
Poids net	1,3 kg

EAN: 0088381837422

COMBOPACKS

PERÇAGE ET  
VISSAGEFORAGE ET  
BURINAGEMEULAGE ET  
PONÇAGE

COUPER

SCIER

RABOTAGE ET  
DEFONCAGECLOSER ET  
AGRAFER

MESURER

ASPIRATION

DIVERS

JARDINAGE

Taille-haies sur accu 18 V

DUH502-602-752

DUH501-601-751

## La technologie innovante



Poignée pivotante 90°  
droite et gauche

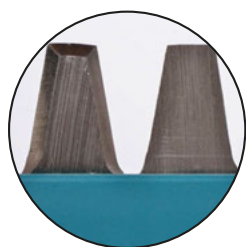

### Géométrie standard

Les modèles semi-professionnels 502, 602 et 752 sont équipés des lames qualitatives. Ces lames sont affûtées des deux côtés et ont une géométrie standard.

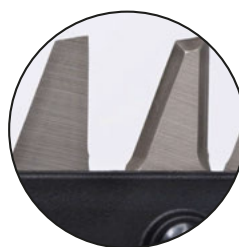

### Nouvelle géométrie innovante

Les modèles professionnels 501, 601 et 751 sont équipés des lames affûtées des deux côtés. Ces lames ont une nouvelle géométrie des dents innovante! Le résultat? Une coupe aisée encore plus fine. Comme les dents ne se touchent que sur les points, il y a moins de friction et alors moins de consommation d'énergie.



### Construction anti-vibration

La transmission et le corps des 501, 601 et 751 ainsi que des 502, 602 et 752 sont reliés au moyen de 5 amortisseurs pour absorber les vibrations du moteur et des lames.

Construction anti-vibration



Construction standard



### Nouvelle géométrie innovante

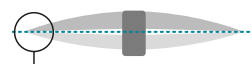

Les dents ne se touchent que sur les points.

Les branches sont facilement insérées entre les dents et ne peuvent plus sortir, ce qui résulte en une coupe parfaite.

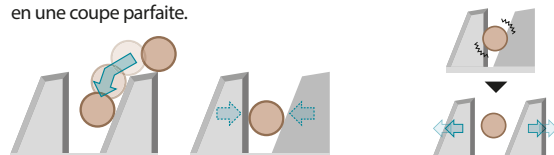

LXT

BL  
MOTOR

XPT  
EXTREME PROTECTION TECHNOLOGY

18V  
LITHIUM-ION

# Nettoyeurs à haute pression

HW1200



## Nettoyeur haute pression 120bar 1600W

- Nettoyeur à haute pression léger pour tous les travaux de nettoyage autour de la maison.
- Soupape de sécurité automatique avec by-pass basse pression et système total stop: la pompe s'arrête dès que l'on lâche la gâchette.

Longueur tuyau haute pression	10 m
Long cordon alimentation	5 m
Pression max.	120 bar
Débit max.	420 l/h
Pression sonore	72 dB(A)
Classe d'étanchéité	IPX5
Dimensions (Lo x La x H)	292 x 358 x 830 mm
Poids sans câble	11,0 kg

Accessoires standard:

197824-4: tête de lance turbo, 197876-5: lance vario-spray, 197879-9: aiguille de nettoyage, 197881-2: accouplement d'eau, 197883-8: accouplement rapide, 197886-2: générateur de mousse

EAN: 0088381836364

HW1300



## Nettoyeur haute pression 130bar 1800W

- Nettoyeur à haute pression léger pour tous les travaux de nettoyage autour de la maison.
- Soupape de sécurité automatique avec by-pass basse pression et système total stop: la pompe s'arrête dès que l'on lâche la gâchette.
- Dévidoir intégré avec 10m de tuyau haute pression armé.

Longueur tuyau haute pression	10 m
Long cordon alimentation	5 m
Pression max.	130 bar
Débit max.	450 l/h
Pression sonore	76 dB(A)
Classe d'étanchéité	IPX5
Dimensions (Lo x La x H)	292 x 358 x 830 mm
Poids sans câble	12,7 kg

Accessoires standard:

197824-4: tête de lance turbo, 197876-5: lance vario-spray, 197879-9: aiguille de nettoyage, 197881-2: accouplement d'eau, 197883-8: accouplement rapide, 197886-2: générateur de mousse

EAN: 0088381836340

HW131



## Nettoyeur haute pression 130bar 2300W

- Nettoyeur à haute pression puissant et robuste, conçu pour un usage professionnel régulier.
- Pompe à vilebrequin durable à trois pistons à revêtement céramique, actionnée par moteur à induction à protection thermique.
- By-pass en basse pression à soupape de recirculation réglable et jauge de pression intégrée.
- Réservoir intégré pour deux litres de produit détergent, à aspiration automatique réglable en débit.
- Dévidoir intégré avec 15m de tuyau haute pression armé.

Longueur tuyau haute pression	15 m
Long cordon alimentation	5 m
Pression max.	130 bar
Débit max.	500 l/h
Pression sonore	82 dB(A)
Marge incertitude bruit	3,0 dB(A)
Classe d'étanchéité	IPX5
Poids sans câble	33,8 kg

Accessoires standard:

P-64870: connection, P-64901: lance à tête réglable, P-64917: lance à tête turbo (rotopower), P-72431: poignée pistolet

EAN: 0088831069694

HW151



## Nettoyeur haute pression 150bar 2500W

- Nettoyeur à haute pression puissant et robuste, conçu pour un usage intensif professionnel ou industriel.
- Pompe à vilebrequin durable à trois pistons à revêtement céramique dans une culasse en laiton; actionnée par moteur à induction à protection thermique.
- Soupape de sécurité automatique avec by-pass basse pression et système total stop: la pompe s'arrête dès que l'on lâche la gâchette.
- Soupape de recirculation à pression réglable et jauge de pression intégrée.

Longueur tuyau haute pression	10 m
Long cordon alimentation	5 m
Pression max.	150 bar
Débit max.	500 l/h
Pression sonore	80,1 dB(A)
Marge incertitude bruit	3,0 dB(A)
Classe d'étanchéité	IPX5
Poids sans câble	26,9 kg

Accessoires standard:

40167: lance à tête turbo (rotopower), 40551: lance à tête réglable, 41154: poignée pistolet

EAN: 0088381079822

COMBOPACKS

PERÇAGE ET  
VISSAGEFORAGE ET  
BURINAGEMEULAGE ET  
PONÇAGE

COUPER

SCIER

RABOTAGE ET  
DEFONÇAGECLOSER ET  
AGRAFER

MESURER

ASPIRATION

DIVERS

JARDINAGE



## Pompes à eau

## EW1050HX

## Pompe à eau MM4 24,5cc

NGK CMR6A 

- Pompe centrifugale auto-amorçante avec lance, idéale pour l'irrigation, le nettoyage de matériel agricole etc.
- Moteur 4-temps avancé Makita MM4 livre la même puissance qu'un moteur 2-temps comparable, et ce, avec une consommation et un taux d'émission réduits, un bruit plus agréable et une durée de vie supérieure.
- Anse métallique robuste facilitant le transport de la pompe.
- Livrée standard avec tuyau d'aspiration 3 mètres avec tamis et tuyau d'arrosage avec lance réglable (jet / éventail).



Accessoires standard:  
B-10671: tuyau d'arrosage avec aspersoir

Carter d'huile	0,08 l
Puissance kW / cv	0,71 / 0,97
Connexion de sortie	1 "
Connexion côté aspiration	1 "
Réservoir de carburant	0,5 l
Hauteur d'aspiration max.	8 m
Hauteur d'élévation max.	35 m
Débit	110 l/min
Emission sonore	100,9 dB(A)
Pression sonore	88,4 dB(A)
Marge incertitude bruit	3 dB(A)
Dimensions (Lo x La x H)	327 x 225 x 319 mm

EAN: 0088381639620



## EW1060HX

## Pompe à eau MM4 33,5cc

NGK CMR6A 

- Pompe centrifugale auto-amorçante avec lance, idéale pour l'irrigation, le nettoyage de matériel agricole etc.
- Moteur 4-temps avancé Makita MM4 livre la même puissance qu'un moteur 2-temps comparable, et ce, avec une consommation et un taux d'émission réduits, un bruit plus agréable et une durée de vie supérieure.
- Anse métallique robuste facilitant le transport de la pompe.
- Livrée standard avec tuyau d'aspiration 3 mètres avec tamis et tuyau d'arrosage avec lance réglable (jet / éventail).



Accessoires standard:  
B-10671: tuyau d'arrosage avec aspersoir

Carter d'huile	0,1 l
Puissance kW / cv	1,07 / 1,45
Connexion de sortie	1 "
Connexion côté aspiration	1 "
Réservoir de carburant	0,65 l
Hauteur d'aspiration max.	8 m
Hauteur d'élévation max.	45 m
Débit	130 l/min
Emission sonore	100,9 dB(A)
Pression sonore	88,4 dB(A)
Marge incertitude bruit	3 dB(A)
Dimensions (Lo x La x H)	356 x 234 x 336 mm

EAN: 0088381639644



## EW2050H

## Pompe à eau thermique 169cc

NGK BR6HS 

- Pompe centrifugale 2" de qualité et de construction solide.
- Fiable et facile à l'emploi ; après le premier amorçage, la pompe est auto-aspirante à vide.
- Moteur OHC durable avec chaîne de distribution, cylindre à manchon en fonte et allumage électronique.
- Hauteur d'aspiration jusqu'à 8m avec un débit de 520 l/m.
- Moteur et pompe montés dans un châssis en tube acier.



Connexion de sortie	2 "
Connexion côté aspiration	2 "
Réservoir de carburant	3,2 l
Hauteur d'aspiration max.	8 m
Hauteur d'élévation max.	32 m
Débit	520 l/min
Dimensions (Lo x La x H)	527 x 368 x 417 mm
Poids net	24,9 kg

EAN: 0088381688598



## EW3050H

## Pompe à eau thermique 169cc

NGK BR6HS 

- Pompe centrifugale 3" de qualité et de construction solide.
- Fiable et facile à l'emploi ; après le premier amorçage, la pompe est auto-aspirante à vide.
- Moteur OHC durable avec chaîne de distribution, cylindre à manchon en fonte et allumage électronique.
- Hauteur d'aspiration jusqu'à 8m avec un débit de 1000 l/m.
- Moteur et pompe montés dans un châssis en tube acier.



Connexion de sortie	3 "
Connexion côté aspiration	3 "
Réservoir de carburant	3,2 l
Hauteur d'aspiration max.	8 m
Hauteur d'élévation max.	32 m
Débit	1000 l/min
Dimensions (Lo x La x H)	527 x 368 x 417 mm
Poids net	26,1 kg

EAN: 0088381688611



## PF0800

## Pompe submersible pour eau claire 800W



- Pompe submersible pour l'évacuation d'eaux comportant des impuretés jusqu'à 5mm.
- Idéale pour pomper l'eau des citernes, petites piscines etc.
- Déclenchement automatique par flotteur.
- Le double joint d'étanchéité avec chambre d'huile intercalée assure une excellente longévité de la pompe.
- Poignée facilitant le transport de la pompe.

Régime à vide	2800 t.p.m.
Puissance nominale	800 W
Diamètre max. impuretés	5 mm
Niveau d'eau min.	40 mm
Connexion de sortie	1 1/2 "
Long cordon alimentation	10 m
Hauteur d'élévation max.	9 m
Débit	220 l/min
Classe d'étanchéité	IP X8
Dimensions (Lo x La x H)	160 x 168 x 340 mm
Poids net	4,6 kg

EAN: 4002829831533

# Pompes à eau

**PF1010**

**Pompe submersible pour eau chargée 1100W**

- Pompe submersible pour l'évacuation d'eaux fortement contaminées.
- Idéale pour pomper l'eau des citernes, étangs de jardin, caves inondées etc.
- Déclenchement automatique par flotteur.
- Le double joint d'étanchéité avec chambre d'huile intercalée assure une excellente longévité de la pompe.
- Poignée facilitant le transport de la pompe.

Régime à vide	2800 t.p.m.
Puissance nominale	1100 W
Diamètre max. impuretés	35 mm
Niveau d'eau min.	40 mm
Connection de sortie	1 1/2 "
Long cordon alimentation	10 m
Hauteur d'élévation max.	10 m
Débit	240 l/min
Classe d'étanchéité	IP X8
Dimensions (Lo x La x H)	160 x 168 x 380 mm
Poids net	5,9 kg

EAN: 4002829831526

**PF1100**

**Pompe submersible pour eau claire 1100W**

- Pompe submersible robuste en acier inoxydable, pour l'évacuation d'eaux comportant des impuretés jusqu'à 5mm.
- Idéale pour pomper l'eau des grandes piscines, citernes etc.
- Déclenchement automatique par flotteur.
- Le double joint d'étanchéité avec chambre d'huile intercalée assure une excellente longévité de la pompe.
- Poignée ergonomique facilitant le transport de la pompe.

Régime à vide	2800 t.p.m.
Puissance nominale	1100 W
Diamètre max. impuretés	5 mm
Niveau d'eau min.	25 mm
Connection de sortie	1 1/4 "
Long cordon alimentation	10 m
Hauteur d'élévation max.	9 m
Débit	250 l/min
Classe d'étanchéité	IP X8
Dimensions (Lo x La x H)	150 x 150 x 350 mm
Poids net	5,9 kg

EAN: 4002829831502

**PF1110**

**Pompe submersible pour eau chargée 1100W**

- Pompe submersible robuste en acier inoxydable, pour l'évacuation d'eaux fortement contaminées.
- Idéale pour pomper l'eau des grandes piscines, citernes, caves inondées etc.
- Déclenchement automatique par flotteur.
- Le double joint d'étanchéité avec chambre d'huile intercalée assure une excellente longévité de la pompe.
- Poignée ergonomique facilitant le transport de la pompe.

Régime à vide	2800 t.p.m.
Puissance nominale	1100 W
Diamètre max. impuretés	35 mm
Niveau d'eau min.	50 mm
Connection de sortie	2 "
Long cordon alimentation	10 m
Hauteur d'élévation max.	10 m
Débit	250 l/min
Classe d'étanchéité	IP X8
Dimensions (Lo x La x H)	160 x 150 x 355 mm
Poids net	5,3 kg

EAN: 4002829831557



# Tronçonneuses

## DUC252Z

### Elagueuse 25cm 2x18V

442



**36V LXT XPT**

- Elagueuse à batteries 2x 18V = 36V Lithium-ion silencieuse et puissante, idéale pour l'entretien de parcs communaux, jardins d'écoles ou d'hôpitaux et pour tout autre travail dans un environnement sensible au bruit.
- Les tronçonneuses d'élagage sont spécialement conçues pour travailler dans l'arbre et ne peuvent être utilisées que pour cette application.
- Lubrification de la chaîne automatique par pompe à huile à débit réglable; fenêtre sur le réservoir d'huile permettant un contrôle facile du niveau d'huile.



Accessoires standard:  
168408-5: guide-chaîne, 182229-1: flacon d'huile 30cc, 221526-1: pignon d'entraînement à chaîne, 452093-7: protège chaîne, 531492640: chaîne, 744003-1: lime à chaîne

Accus compris	0
Régime à vide	4500 t.p.m.
Vitesse de chaîne à vide	8,3 m/s
Pas de chaîne	3/8 "
Rainure	1,3 mm
Type de chaîne	092
Réservoir huile à chaîne	0,12 l
Taux vibratoire	4,7 m/s <sup>2</sup>
Marge incertitude vibr.	1,5 m/s <sup>2</sup>
Pression sonore	84,4 dB(A)
Marge incertitude bruit	2,5 dB(A)
Dimensions (Lo x La x H)	545 x 234 x 198 mm

EAN: 0088381670784

## DUC302Z

### Elagueuse 30cm 2x18V

442



**36V LXT XPT**

- Elagueuse à batteries 2x 18V = 36V Lithium-ion silencieuse et puissante, idéale pour l'entretien de parcs communaux, jardins d'écoles ou d'hôpitaux et pour tout autre travail dans un environnement sensible au bruit.
- Outillage à batteries professionnel offrant une liberté de mouvement maximale sans le bruit, les gaz d'échappement, les difficultés de démarrage et les frais d'entretien d'un moteur à essence.



Accessoires standard:  
419288-5: protège chaîne, 958030611: guide-chaîne, 958291646: chaîne

Accus compris	0
Régime à vide	4500 t.p.m.
Vitesse de chaîne à vide	8,3 m/s
Pas de chaîne	3/8 "
Rainure	1,1 mm
Type de chaîne	90PX
Réservoir huile à chaîne	0,12 l
Taux vibratoire	4,7 m/s <sup>2</sup>
Marge incertitude vibr.	1,5 m/s <sup>2</sup>
Pression sonore	84,4 dB(A)
Marge incertitude bruit	2,5 dB(A)
Dimensions (Lo x La x H)	600 x 234 x 198 mm

EAN: 0088381670852

## DUC122ZK

### Elagueuse 11,5cm 18V

430



**18V LXT**

- Tronçonneuse à batteries légère et maniable pour l'élagage de branches jusqu'à 10cm d'épaisseur.
- Les tronçonneuses d'élagage sont spécialement conçues pour travailler dans l'arbre et ne peuvent être utilisées que pour cette application.
- En un tour de main, la tension de chaîne est automatiquement réglée par un ressort intégré; la chaîne et le guide-chaîne se remplacent facilement et sans outils.



Accessoires standard:  
168450-6: guide-chaîne, 195595-7: rallonge télescopique pour élagueuse, 221527-9: pignon d'entraînement à chaîne, 416311-7: protège chaîne, 744003-1: lime à chaîne, 791284-8: chaîne, 824820-6: coffret synthétique

Accus compris	0
Vitesse de chaîne à vide	5,0 m/s
Longueur guide-chaîne	11,5 cm
Pas de chaîne	1/4 "
Rainure	1,3 mm
Type de chaîne	025
Maillons entraîneurs	42
Pression sonore	84,6 dB(A)
Dimensions (Lo x La x H)	422 x 195 x 215 mm
Poids net	2,1 kg

EAN: 0088381676977

## DUC122RTE

### Elagueuse 11,5cm 18V

430



**18V LXT**

- Tronçonneuse à batteries légère et maniable pour l'élagage de branches jusqu'à 10cm d'épaisseur.
- Les tronçonneuses d'élagage sont spécialement conçues pour travailler dans l'arbre et ne peuvent être utilisées que pour cette application.
- En un tour de main, la tension de chaîne est automatiquement réglée par un ressort intégré; la chaîne et le guide-chaîne se remplacent facilement et sans outils.



Accessoires standard:  
168450-6: guide-chaîne, 195584-2: chargeur rapide DC18RC, 195595-7: rallonge télescopique pour élagueuse, 197280-8: Batterie Li-ion BL1850 (2x), 221527-9: pignon d'entraînement à chaîne, 416311-7: protège chaîne, 450128-8: protection accu, 744003-1: lime à chaîne...

Accus compris	2 x 5,0Ah
Vitesse de chaîne à vide	5,0 m/s
Pas de chaîne	1/4 "
Rainure	1,3 mm
Type de chaîne	025
Maillons entraîneurs	42
Pression sonore	84,6 dB(A)
Dimensions (Lo x La x H)	422 x 195 x 215 mm
Poids net	2,1 kg

EAN: 0088381802994

## DUC254Z

### Elagueuse 25cm 18V



**18V LXT BL XPT**

- Tronçonneuse d'élagage légère et puissante sur accu 18V
- Les tronçonneuses d'élagage sont spécialement conçues pour travailler dans l'arbre et ne peuvent être utilisées que pour cette application.
- Moteur brushless: solide, puissant et très efficace permettant une plus grande autonomie par charge de batterie.
- Vis de réglage de la chaîne facilement accessible
- Etant donné que l'utilisation sûre de cette machine requiert une formation spécifique, elle est en principe réservée à l'arboriste grimpeur professionnel.



Accessoires standard:  
161846-0: guide-chaîne, 199075-5: chaîne de tronçonneuse, 452093-7: protège chaîne

Accus compris	0
Vitesse de chaîne à vide	0 - 24 m/s
Pas de chaîne	3/8 "
Rainure	1,1 mm
Type de chaîne	90PX
Marge incertitude vibr.	1,5 m/s <sup>2</sup>
Pression sonore	92,2 dB(A)
Marge incertitude bruit	2,5 dB(A)
Dimensions (Lo x La x H)	258 x 184 x 191 mm
Poids net	2,9 kg

EAN: 0088381857543

# Tronçonneuses

## DUC256Z



**36V LXT BL XPT**

### Elagueuse 25cm 2x18V

- Tronçonneuse d'élagage 2x18V compacte mais très puissante.
- Les tronçonneuses d'élagage sont spécialement conçues pour travailler dans l'arbre et ne peuvent être utilisées que pour cette application.
- Moteur brushless: solide, puissant et très efficace permettant une plus grande autonomie par charge de batterie.
- Vis de réglage de la chaîne facilement accessible
- Etant donné que l'utilisation sûr de cette machine requiert une formation spécifique, elle est en principe réservée à l'arboriste grimpeur professionnel.



Accessoires standard:

161846-0: guide-chaîne, 199075-5: chaîne de tronçonneuse, 346809-9: Griffes extérieure, 418845-6: protège chaîne, 452093-7: protège chaîne, 782023-7: clé à douille

Accus compris	0
Vitesse de chaîne à vide	0 - 20 m/s
Pas de chaîne	3/8 "
Rainure	1,1 mm
Type de chaîne	90PX
Réservoir huile à chaîne	0,2 l
Marge incertitude vibr.	1,5 m/s <sup>2</sup>
Pression sonore	89 dB(A)
Marge incertitude bruit	3 dB(A)
Dimensions (Lo x La x H)	270-651 x 205 x 232 mm
Poids net	4,6 kg
Vibration coupe de bois	3,2 m/s <sup>2</sup>

EAN: 088381884440

## DUC306Z



**36V LXT BL XPT**

### Elagueuse 30 cm 2x18V

- Tronçonneuse d'élagage 2x18V compacte mais très puissante.
- Les tronçonneuses d'élagage sont spécialement conçues pour travailler dans l'arbre et ne peuvent être utilisées que pour cette application.
- Moteur brushless: solide, puissant et très efficace permettant une plus grande autonomie par charge de batterie.
- Vis de réglage de la chaîne facilement accessible
- Etant donné que l'utilisation sûr de cette machine requiert une formation spécifique, elle est en principe réservée à l'arboriste grimpeur professionnel.



Accessoires standard:

346809-9: Griffes extérieure, 419288-5: protège chaîne, 782023-7: clé à douille, 958030611: guide-chaîne, 958291646: chaîne

Accus compris	0
Vitesse de chaîne à vide	0 - 20 m/s
Pas de chaîne	3/8 "
Rainure	1,1 mm
Type de chaîne	90PX
Réservoir huile à chaîne	0,2 l
Taux vibratoire	3,2 m/s <sup>2</sup>
Marge incertitude vibr.	1,5 m/s <sup>2</sup>
Pression sonore	89 dB(A)
Marge incertitude bruit	3 dB(A)
Dimensions (Lo x La x H)	270-651 x 205 x 232 mm
Poids net	4,6 kg

EAN: 088381884464

## DUC356Z



**36V LXT BL XPT**

### Elagueuse 35 cm 2x18V

- Tronçonneuse d'élagage 2x18V compacte mais très puissante.
- Les tronçonneuses d'élagage sont spécialement conçues pour travailler dans l'arbre et ne peuvent être utilisées que pour cette application.
- Moteur brushless: solide, puissant et très efficace permettant une plus grande autonomie par charge de batterie.
- Vis de réglage de la chaîne facilement accessible
- Etant donné que l'utilisation sûr de cette machine requiert une formation spécifique, elle est en principe réservée à l'arboriste grimpeur professionnel.



Accessoires standard:

346809-9: Griffes extérieure, 419288-5: protège chaîne, 782023-7: clé à douille, 952010640: protège chaîne, 958035611: guide-chaîne, 958291652: chaîne de tronçonneuse

Accus compris	0
Vitesse de chaîne à vide	0 - 20 m/s
Pas de chaîne	3/8 "
Rainure	1,1 mm
Type de chaîne	90PX
Réservoir huile à chaîne	0,2 l
Taux vibratoire	3,2 m/s <sup>2</sup>
Marge incertitude vibr.	1,5 m/s <sup>2</sup>
Pression sonore	89 dB(A)
Marge incertitude bruit	3 dB(A)
Dimensions (Lo x La x H)	270-651 x 205 x 232 mm
Poids net	4,6 kg

EAN: 088381884518

## DUC406Z



**36V LXT BL XPT**

### Elagueuse 40 cm 2x18V

- Tronçonneuse d'élagage 2x18V compacte mais très puissante.
- Les tronçonneuses d'élagage sont spécialement conçues pour travailler dans l'arbre et ne peuvent être utilisées que pour cette application.
- Moteur brushless: solide, puissant et très efficace permettant une plus grande autonomie par charge de batterie.
- Vis de réglage de la chaîne facilement accessible
- Etant donné que l'utilisation sûr de cette machine requiert une formation spécifique, elle est en principe réservée à l'arboriste grimpeur professionnel.



Accessoires standard:

346809-9: Griffes extérieure, 419242-9: Protection guide 40 cm, 782023-7: clé à douille, 958040611: guide-chaîne, 958291656: chaîne

Accus compris	0
Vitesse de chaîne à vide	0 - 20 m/s
Pas de chaîne	3/8 "
Rainure	1,1 mm
Type de chaîne	90PX
Réservoir huile à chaîne	0,2 l
Taux vibratoire	3,2 m/s <sup>2</sup>
Marge incertitude vibr.	1,5 m/s <sup>2</sup>
Pression sonore	89 dB(A)
Marge incertitude bruit	3 dB(A)
Dimensions (Lo x La x H)	270-651 x 205 x 232 mm
Poids net	4,6 kg

EAN: 088381884587

## DUC353Z



**36V LXT BL XPT**

### Tronçonneuse 35cm 2x18V

- Elagueuse à batteries 2x 18V = 36V Lithium-ion silencieuse et puissante, idéale pour l'entretien de parcs communaux, jardins d'écoles ou d'hôpitaux et pour tout autre travail dans un environnement sensible au bruit.
- Moteur sans charbons à pilotage électronique assurant un rendement moteur hors pair et réduisant fortement l'échauffement.
- Outillage à batteries professionnel offrant une liberté de mouvement maximale sans le bruit, les gaz d'échappement, les difficultés de démarrage et les frais d'entretien d'un moteur à essence.



Accessoires standard:

195246-2: Lunettes de sécurité, 347078-5: Griffes extérieure, 419288-5: protège chaîne, 952010640: protège chaîne, 953030020: porte-lime complet, 958035611: guide-chaîne, 958291652: chaîne de tronçonneuse

Accus compris	0
Régime à vide	4500 t.p.m.
Vitesse de chaîne à vide	20 m/s
Pas de chaîne	3/8 "
Rainure	1,1 mm
Type de chaîne	90PX
Réservoir huile à chaîne	0,20 l
Taux vibratoire	5,3 m/s <sup>2</sup>
Marge incertitude vibr.	1,5 m/s <sup>2</sup>
Pression sonore	87,7 dB(A)
Marge incertitude bruit	2 dB(A)
Dimensions (Lo x La x H)	762 x 215 x 235 mm

EAN: 0088381832724

COMBOPACKS

PERÇAGE ET VISSAGE

FORAGE ET BURINAGE

MEULAGE ET PONÇAGE

COUPER

SCIER

RABOTAGE ET DEFONÇAGE

CLOUER ET AGRAFER

MESURER

ASPIRATION

DIVERS

JARDINAGE

# Tronçonneuses

## DUC405Z

### Tronçonneuse 40cm 2x18V



- Elagueuse à batteries 2x 18V = 36V Lithium-ion silencieuse et puissante, idéale pour l'entretien de parcs communaux, jardins d'écoles ou d'hôpitaux et pour tout autre travail dans un environnement sensible au bruit.
- Moteur brushless: solide, puissant et très efficace permettant une plus grande autonomie par charge de batterie.
- Lubrification de la chaîne avec un débit réglable.
- Vis de réglage de la chaîne facilement accessible.
- Livré sans accus ni chargeur. Ceci vous permet d'agrandir votre parc de machines Makita de manière économique.



Accessoires standard:  
195246-2: lunettes de sécurité, 419242-9: Protection guide 40 cm,  
953030020: porte-lime complet, 958040611: guide-chaîne, 958291656: chaîne

36V LXT BL XPT

Accus compris	0
Vitesse de chaîne à vide	20 m/s
Pas de chaîne	3/8 "
Rainure	1,1 mm
Type de chaîne	90PX
Réservoir huile à chaîne	0,20 l
Taux vibratoire	5,3 m/s <sup>2</sup>
Marge incertitude vibr.	1,5 m/s <sup>2</sup>
Pression sonore	87,7 dB(A)
Marge incertitude bruit	3 dB(A)
Dimensions (Lo x La x H)	800 x 211 x 235 mm
Poids net	4,8 kg

EAN: 0088381870672

## UC3041A

### Tronçonneuse électrique 30cm 1800W



- Tronçonneuse électrique entrée de gamme, idéale pour la coupe sur longueur de bois de feu et pour les travaux d'élagage occasionnel.
- Grande puissance de coupe grâce au couple élevé du moteur 1800W et à la chaîne extra mince.
- Frein de chaîne safety-matic déclenché par inertie en cas de rejet, bloquant la chaîne et coupant le courant du moteur.
- Changement de guide-chaîne et réglage de la tension faciles et sans outils par un levier pivotant simple et verrouillable.
- Griffes métallique pour une amorce de coupe sûre et confortable.



Accessoires standard:  
221526-1: pignon d'entraînement à chaîne, 419288-5: protège chaîne,  
958030611: guide-chaîne, 958291646: chaîne

Puissance nominale	1800 W
Vitesse de chaîne à vide	14,5 m/s
Pas de chaîne	3/8 "
Rainure	1,1 mm
Type de chaîne	291
Réservoir huile à chaîne	0,2 l
Vibr. poignée avant	4,7 m/s <sup>2</sup>
Vibr. poignée arrière	4,7 m/s <sup>2</sup>
Marge incertitude vibr.	1,5 m/s <sup>2</sup>
Pression sonore	90,3 dB(A)
Marge incertitude bruit	2,5 dB(A)
Dimensions (Lo x La x H)	455 x 245 x 200 mm

EAN: 0088381657853

## UC3541AK

### Tronçonneuse électrique 35cm 1800W



- Tronçonneuse électrique entrée de gamme, idéale pour la coupe sur longueur de bois de feu et pour les travaux d'élagage occasionnel.
- Livrée dans un coffret métallique avec une lime à chaîne et une bouteille d'huile de chaîne.
- Grande puissance de coupe grâce au couple élevé du moteur 1800W et à la chaîne extra mince.
- Frein de chaîne safety-matic déclenché par inertie en cas de rejet, bloquant la chaîne et coupant le courant du moteur.
- Changement de guide-chaîne et réglage de la tension faciles et sans outils par un levier pivotant simple et verrouillable.

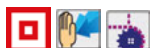

Accessoires standard:  
221526-1: pignon d'entraînement à chaîne, 419288-5: protège chaîne,  
823320-3: coffret métallique pour tronçonneuses à chaîne électriques,  
953030010: porte-lime complet, 958035611: guide-chaîne, 958291652: chaîne de tronçonneuse, 988002656: huile de chaîne

Puissance nominale	1800 W
Vitesse de chaîne à vide	14,5 m/s
Pas de chaîne	3/8 "
Rainure	1,1 mm
Type de chaîne	291
Réservoir huile à chaîne	0,2 l
Vibr. poignée avant	4,7 m/s <sup>2</sup>
Vibr. poignée arrière	4,7 m/s <sup>2</sup>
Marge incertitude vibr.	1,5 m/s <sup>2</sup>
Pression sonore	90,3 dB(A)
Marge incertitude bruit	2,5 dB(A)
Dimensions (Lo x La x H)	455 x 245 x 200 mm

EAN: 0088381671576

## UC4041A

### Tronçonneuse électrique 40cm 1800W



- Tronçonneuse électrique entrée de gamme, idéale pour la coupe sur longueur de bois de feu et pour les travaux d'élagage occasionnel.
- Grande puissance de coupe grâce au couple élevé du moteur 1800W et à la chaîne extra mince.
- Frein de chaîne safety-matic déclenché par inertie en cas de rejet, bloquant la chaîne et coupant le courant du moteur.
- Changement de guide-chaîne et réglage de la tension faciles et sans outils par un levier pivotant simple et verrouillable.
- Griffes métallique pour une amorce de coupe sûre et confortable.

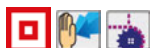

Accessoires standard:  
221526-1: pignon d'entraînement à chaîne, 419288-5: protège chaîne,  
958040611: guide-chaîne, 958291656: chaîne

Puissance nominale	1800 W
Vitesse de chaîne à vide	14,5 m/s
Pas de chaîne	3/8 "
Rainure	1,1 mm
Type de chaîne	291
Réservoir huile à chaîne	0,2 l
Vibr. poignée avant	4,7 m/s <sup>2</sup>
Vibr. poignée arrière	4,7 m/s <sup>2</sup>
Marge incertitude vibr.	1,5 m/s <sup>2</sup>
Pression sonore	90,3 dB(A)
Marge incertitude bruit	2,5 dB(A)
Dimensions (Lo x La x H)	455 x 245 x 200 mm

EAN: 0088381657914

## UC3051A

### Tronçonneuse électrique 30cm 2000W



- Tronçonneuse électrique robuste et puissante, idéale pour la coupe intensive de bois de feu, les travaux d'élagage exigeants et l'abatage occasionnel autour de la maison, ainsi que les coupes de sections importantes à l'intérieur dans les négoces en bois, les ateliers de menuiserie etc.
- Moteur disposé longitudinalement pour un excellent équilibre et un grand bras de levier.
- Changement de guide-chaîne et réglage de la tension faciles et sans outils par un levier pivotant simple et verrouillable.



Accessoires standard:  
123886-6: Pignon d'entraînement pour chaîne, 125331-7: pignon d'entraînement à chaîne, 196211-4: chaîne, 345651-5: Griffes extérieure, 952010630: protège chaîne, 958030661: guide-chaîne

Puissance nominale	2000 W
Vitesse de chaîne à vide	14,5 m/s
Pas de chaîne	3/8 "
Rainure	1,3 mm
Type de chaîne	492
Réservoir huile à chaîne	0,2 l
Vibration coupe de bois	5,2 m/s <sup>2</sup>
Marge incertitude vibr.	1,5 m/s <sup>2</sup>
Pression sonore	90,8 dB(A)
Marge incertitude bruit	2,5 dB(A)
Dimensions (Lo x La x H)	505 x 201 x 220 mm
Poids sans câble	5,4 kg

EAN: 0088381660778

# Tronçonneuses

UC3551AK

Tronçonneuse électrique 35cm 2000W

153



- Tronçonneuse électrique robuste et puissante, idéale pour la coupe intensive de bois de feu, les travaux d'élagage exigeants et l'abattage occasionnel autour de la maison, ainsi que les coupes de sections importantes à l'intérieur dans les négoces en bois, les ateliers de menuiserie etc.
- Livrée dans un coffret métallique avec deux chaînes, une lime à chaîne et une bouteille d'huile de chaîne.
- Moteur disposé longitudinalement pour un excellent équilibre et un grand bras de levier.



Accessoires standard:  
125331-7: pignon d'entraînement à chaîne, 345651-5: Griffe extérieure, 531492652: chaîne, 823333-4: coffret métallique pour tronçonneuses à chaîne électriques, 952010630: protège chaîne, 953030010: porte-lime complet, 958030661: guide-chaîne...

Puissance nominale	2000 W
Vitesse de chaîne à vide	14,5 m/s
Pas de chaîne	3/8 "
Rainure	1,3 mm
Type de chaîne	492
Réservoir huile à chaîne	0,2 l
Vibration coupe de bois	5,2 m/s <sup>2</sup>
Marge incertitude vibr.	1,5 m/s <sup>2</sup>
Pression sonore	90,8 dB(A)
Marge incertitude bruit	2,5 dB(A)
Dimensions (Lo x La x H)	505 x 201 x 220 mm
Poids sans câble	5,5 kg

EAN: 0088381660878

UC4051AK

Tronçonneuse électrique 40cm 2000W

153



- Tronçonneuse électrique robuste et puissante, idéale pour la coupe intensive de bois de feu, les travaux d'élagage exigeants et l'abattage occasionnel autour de la maison, ainsi que les coupes de sections importantes à l'intérieur dans les négoces en bois, les ateliers de menuiserie etc.
- Livrée dans un coffret métallique avec deux chaînes, une lime à chaîne et une bouteille d'huile de chaîne.
- Moteur disposé longitudinalement pour un excellent équilibre et un grand bras de levier.



Accessoires standard:  
125331-7: pignon d'entraînement à chaîne, 196213-0: chaîne (2x), 823333-4: coffret métallique pour tronçonneuses à chaîne électriques, 952010640: protège chaîne, 958030661: guide-chaîne, 958040661: guide-chaîne, 988002656: huile de chaîne

Puissance nominale	2000 W
Vitesse de chaîne à vide	14,5 m/s
Pas de chaîne	3/8 "
Rainure	1,3 mm
Type de chaîne	492
Réservoir huile à chaîne	0,2 l
Vibration coupe de bois	5,2 m/s <sup>2</sup>
Marge incertitude vibr.	1,5 m/s <sup>2</sup>
Pression sonore	90,8 dB(A)
Marge incertitude bruit	2,5 dB(A)
Dimensions (Lo x La x H)	505 x 201 x 220 mm
Poids sans câble	5,6 kg

EAN: 0088381660914

UC4551A

Tronçonneuse électrique 45cm 2000W

153



- Tronçonneuse électrique robuste et puissante, idéale pour la coupe intensive de bois de feu, les travaux d'élagage exigeants et l'abattage occasionnel autour de la maison, ainsi que les coupes de sections importantes à l'intérieur dans les négoces en bois, les ateliers de menuiserie etc.
- Moteur disposé longitudinalement pour un excellent équilibre et un grand bras de levier.
- Changement de guide-chaîne et réglage de la tension faciles et sans outils par un levier pivotant simple et verrouillable.



Accessoires standard:  
125331-7: pignon d'entraînement à chaîne, 345651-5: Griffe extérieure, 419560-5: protège chaîne, 442045661: guide-chaîne, 531492662: chaîne, 958030661: guide-chaîne

Puissance nominale	2000 W
Vitesse de chaîne à vide	14,5 m/s
Pas de chaîne	3/8 "
Rainure	1,3 mm
Type de chaîne	492
Réservoir huile à chaîne	0,2 l
Vibration coupe de bois	5,2 m/s <sup>2</sup>
Marge incertitude vibr.	1,5 m/s <sup>2</sup>
Pression sonore	90,8 dB(A)
Marge incertitude bruit	2,5 dB(A)
Dimensions (Lo x La x H)	505 x 201 x 220 mm
Poids sans câble	5,7 kg

EAN: 0088381660853

EA3110T30B

Elagueuse essence 30cm 30,1cc

NGK BPMR8Y



- Elagueuse thermique de puissance moyenne, spécialement conçue pour les travaux d'abattage ou d'élagage nécessitant de grimper.
- Directement prête à l'emploi grâce à la pompe d'amorçage.
- Levier combiné pratique pour mi-accelération et choke.
- Démarrage sans aucun effort grâce au lanceur à ressort d'assistance.
- Etant donné que l'utilisation sûre de cette machine requiert une formation spécifique, elle est en principe réservée à l'arboriste grimpeur professionnel.



Accessoires standard:  
164533-0: guide-chaîne, 196211-4: chaîne, 419559-0: protège chaîne, 941719141: clé combiné, 958003690: lime à chaîne, MR00288412: guide-chaîne

Puissance kW / cv	1,0 / 1,4
Vitesse de chaîne à vide	22,9 m/s
Type de chaîne	492
Pas de chaîne	3/8 "
Rainure	1,3 mm
Réservoir de carburant	0,24 l
Réservoir huile à chaîne	0,18 l
Vibr. poignée avant	3,3 m/s <sup>2</sup>
Vibr. poignée arrière	3,7 m/s <sup>2</sup>
Pression sonore	97 dB(A)
Dimensions (Lo x La x H)	262 x 237 x 214 mm
Poids net	3,2 kg

EAN: 0088381658799

EA3200S35X

Tronçonneuse essence 35cm 32,0cc

NGK CMR7A-5



- Tronçonneuse thermique très légère et confortable, idéale pour tous les petits travaux autour de la maison et dans le jardin, comme le débit de bois de feu, l'élagage et l'abattage d'arbres de petite taille.
- Démarrage sans aucun effort grâce au lanceur à ressort d'assistance et à l'allumage numérique "Memory Power" produisant une étincelle puissante même à très basse vitesse.
- Tambour d'embrayage intérieur et tendeur de chaîne latéral pour un échange facile de la chaîne et un réglage rapide et fiable de la tension.



Accessoires standard:  
140980-9: pignon d'entraînement à chaîne, 423414-0: Filtre à air., 531492652: chaîne, 952010630: protège chaîne, 958035661: guide-chaîne 35cm 1,3mm 3/8", 958501699: clé combinée, 980008606: huile moteur 2-temps

Puissance kW / cv	1,35 / 1,9
Type de chaîne	492
Pas de chaîne	3/8 "
Rainure	1,3 mm
Vitesse de chaîne	18,9 m/s
Réservoir de carburant	0,4 l
Réservoir huile à chaîne	0,28 l
Vibr. poignée avant	4,8 m/s <sup>2</sup>
Vibr. poignée arrière	4,8 m/s <sup>2</sup>
Marge incertitude vibr.	2,0 m/s <sup>2</sup>
Pression sonore	103 dB(A)
Poids net	4,1 kg

EAN: 0088381659871

# Tronçonneuses

EA3201S35X

Tronçonneuse essence 35cm 32,0cc

NGK CMR7A-S



- Tronçonneuse thermique très légère et confortable, idéale pour tous les petits travaux autour de la maison et dans le jardin, comme le débit de bois de feu, l'élagage et l'abattage d'arbres de petite taille.
- Démarrage sans aucun effort grâce au lanceur à ressort d'assistance et à l'allumage numérique "Memory Power" produisant une étincelle puissante même à très basse vitesse.
- Tambour d'embrayage intérieur et système de serrage sans outils facilitant l'échange de la chaîne et le réglage de la tension.
- Griffe métallique pour une amorce de coupe sûre et confortable.



Accessoires standard:  
140980-9: pignon d'entraînement à chaîne, 423414-0: Filtre à air., 531492652: chaîne, 952010630: protège chaîne, 958035661: guide-chaîne 35cm 1,3mm 3/8", 958040661: guide-chaîne, 958501699: clé combinée, 980008606: huile moteur 2-temps

Puissance kW / cv	1,35 / 1,9
Type de chaîne	492
Pas de chaîne	3/8 "
Rainure	1,3 mm
Vitesse de chaîne	18,9 m/s
Réservoir de carburant	0,4 l
Réservoir huile à chaîne	0,28 l
Vibr. poignée avant	4,8 m/s <sup>2</sup>
Vibr. poignée arrière	4,8 m/s <sup>2</sup>
Marge incertitude vibr.	2,0 m/s <sup>2</sup>
Pression sonore	103 dB(A)
Poids net	4,2 kg

EAN: 0088381659888

EA3600F35B

Tronçonneuse essence 35cm 35,2cc

NGK BPMRBY



- Tronçonneuse compacte pour ceux qui veulent s'attaquer au travaux moins exigeants sans faire de concessions sur le plan de la durabilité et du confort.
- Consommation jusqu'à 20% plus basse que les moteurs 2-temps classiques et taux d'émission réduit grâce à la technologie SAS balayant les gaz brûlés avec de l'air pur.
- La construction à carter en fonte de magnésium durable et facile d'entretien assure une durée de vie sans pareille dans cette classe de machines.



Accessoires standard:  
531492652: chaîne, 980008606: huile moteur 2-temps

Puissance kW / cv	1,7 / 2,4
Type de chaîne	492
Pas de chaîne	3/8 "
Rainure	1,3 mm
Réservoir de carburant	0,31 l
Réservoir huile à chaîne	0,26 l
Vibr. poignée avant	3,3 m/s <sup>2</sup>
Vibr. poignée arrière	3,4 m/s <sup>2</sup>
Pression sonore	99 dB(A)
Poids net	4,8 kg

EAN: 0088381655705

EA4300F38C

Tronçonneuse essence 38cm 42,4cc

NGK CMR7A-S



- Tronçonneuse compacte pour ceux qui veulent s'attaquer au travaux standards de coupe et d'élagage sans faire de concessions sur le plan de la durabilité, des performances et du confort.
- La construction à carter en fonte de magnésium durable et facile d'entretien assure une durée de vie sans pareille dans cette classe de machines.
- Démarrage sans aucun effort grâce au lanceur à ressort d'assistance et à l'allumage numérique "Memory Power" produisant une étincelle puissante même à très basse vitesse.



Accessoires standard:  
123452-9: AIR FILTER CPL.NYLON, 444038141: guide-chaîne, 532484064: chaîne, 952020640: protège chaîne, 958501633: clé combi, 980008606: huile moteur 2-temps

Puissance kW / cv	2,2 / 3,0
Type de chaîne	484
Pas de chaîne	.325 "
Rainure	1,3 mm
Vitesse de chaîne	24,1 m/s
Réservoir de carburant	0,48 l
Réservoir huile à chaîne	0,28 l
Vibr. poignée avant	3,6 m/s <sup>2</sup>
Vibr. poignée arrière	3,2 m/s <sup>2</sup>
Pression sonore	101 dB(A)
Poids net	4,8 kg

EAN: 4002829787656

EA4300F45C-KIT

Tronçonneuse essence 45cm 42,4cc

NGK CMR7A-S



- Tronçonneuse compacte pour ceux qui veulent s'attaquer au travaux standards de coupe et d'élagage sans faire de concessions sur le plan de la durabilité, des performances et du confort.
- La construction à carter en fonte de magnésium durable et facile d'entretien assure une durée de vie sans pareille dans cette classe de machines.
- Démarrage sans aucun effort grâce au lanceur à ressort d'assistance et à l'allumage numérique "Memory Power" produisant une étincelle puissante même à très basse vitesse.



Accessoires standard:  
123452-9: AIR FILTER CPL.NYLON, 181223312: pignon d'entraînement à chaîne, 181223313: Pignon d'entraînement à chaîne, 195173050: filtre à air (nylon), 444045141: guide-chaîne, 532484072: chaîne (2x), 952020640: protège chaîne, 953030030: porte-lime complet...

Puissance kW / cv	2,2 / 3,0
Type de chaîne	484
Pas de chaîne	.325 "
Rainure	1,3 mm
Vitesse de chaîne	24,1 m/s
Réservoir de carburant	0,48 l
Réservoir huile à chaîne	0,28 l
Vibr. poignée avant	3,6 m/s <sup>2</sup>
Vibr. poignée arrière	3,2 m/s <sup>2</sup>
Pression sonore	101 dB(A)
Poids net	4,8 kg

EAN: 4002829788189

DCS5121-38-KIT

Tronçonneuse essence 38cm 49,9cc

NGK BPMR7A



- De par sa relation poids/puissance, cette tronçonneuse se situe dans le milieu de gamme; elle offre cependant le même niveau de durabilité et de confort d'utilisation que les machines haut de gamme.
- Démarrage sans aucun effort grâce au lanceur à ressort d'assistance et à l'allumage numérique "Memory Power" produisant une étincelle puissante même à très basse vitesse.
- Commande à levier « touch 'n stop » pratique empêchant toute fausse manœuvre et assurant que la machine est toujours prête à l'emploi.



Accessoires standard:  
181173240: filtre à air (nylon), 181223321: pignon d'entraînement à chaîne, 181223322: Pignon d'entraînement à chaîne, 445033631: guide-chaîne, 445038631: guide-chaîne, 445045631: guide-chaîne, 523093656: chaîne (2x), 940827000: clé torx, 952020640: protège chaîne...

Puissance kW / cv	2,4 / 3,3
Type de chaîne	093
Pas de chaîne	3/8 "
Rainure	1,5 mm
Vitesse de chaîne	22,2 m/s
Réservoir de carburant	0,47 l
Réservoir huile à chaîne	0,27 l
Vibr. poignée avant	5,2 m/s <sup>2</sup>
Vibr. poignée arrière	3,7 m/s <sup>2</sup>
Pression sonore	102 dB(A)
Poids net	5,6 kg

EAN: 4002829852927

# Tronçonneuses

EA5000P45E-KIT



Tronçonneuse essence 45cm 50,0cc

NGK BPMR7A

- Puissance inégalee: avec ses 2.8kW, cette machine donne le ton à toutes les autres dans la classe 50cc.
- Nouveau carter à passage d'air surdimensionné assurant un refroidissement très efficace et une durée de vie excellente dans les conditions les plus extrêmes.
- Démarrage sans aucun effort grâce au lanceur à ressort d'assistance et à l'allumage numérique "Memory Power" produisant une étincelle puissante même à très basse vitesse.



Accessoires standard:

026224010: Pignon d'entraînement à chaîne, 181173190: filtre à air (en voile), 181173240: filtre à air (nylon), 528099664: chaîne (2x), 940827000: clé torx, 941719141: clé combiné, 944500795: outil d'entretien pour cylindre, 952020640: protège chaîne, 953009000: porte-lime complet.

Puissance kW / cv	2,8 / 3,9
Type de chaîne	099
Pas de chaîne	3/8 "
Rainure	1,5 mm
Vitesse de chaîne	22,2 m/s
Réservoir de carburant	0,47 l
Réservoir huile à chaîne	0,27 l
Vibr. poignée avant	5,2 m/s <sup>2</sup>
Vibr. poignée arrière	3,7 m/s <sup>2</sup>
Pression sonore	101 dB(A)
Poids net	5,1 kg

EAN: 4002829803684

EA5600F45K



Tronçonneuse thermique 45cm 55,7cc

NGK BPMR7A

- Tronçonneuse allround idéale: assez puissante pour l'abatage et le tronçonnage d'arbres matures, mais à la fois compacte et maniable pour les travaux de débranchage.
- Consommation jusqu'à 20% plus basse que les moteurs 2-temps classiques et taux d'émission réduit en accord avec 2002/88/EC, grâce à la technologie SAS balayant les gaz brûlés avec de l'air pur.
- Filtration d'air très efficace par séparation gravitative et filtre plissé heavy duty en polyéthylène fritté, assurant un fonctionnement fiable sans beaucoup d'entretien.



Accessoires standard:

523093664: chaîne (2x), 952020650: protège chaîne, 958045651: guide-chaîne, 980008606: huile moteur 2-temps, 988002656: huile de chaîne, 988959634: coffret en métal

Puissance kW / cv	3,0 / 4,1
Type de chaîne	099
Pas de chaîne	3/8 "
Rainure	1,5 mm
Réservoir de carburant	0,6 l
Réservoir huile à chaîne	0,3 l
Vibr. poignée avant	5,5 m/s <sup>2</sup>
Vibr. poignée arrière	5,0 m/s <sup>2</sup>
Marge incertitude vibr.	2,0 m/s <sup>2</sup>
Pression sonore	105 dB(A)
Dimensions (Lo x La x H)	430 x 237 x 297 mm
Poids net	5,8 kg

EAN: 4002829907603

EA6100P45E



Tronçonneuse essence 45cm 60,7cc

NGK BPMR7A

- Tronçonneuse allround idéale: assez puissante pour l'abatage et le tronçonnage d'arbres matures, mais à la fois compacte et maniable pour les travaux de débranchage.
- Consommation jusqu'à 20% plus basse que les moteurs 2-temps classiques et taux d'émission réduit en accord avec 2002/88/EC, grâce à la technologie SAS balayant les gaz brûlés avec de l'air pur.
- Filtration d'air très efficace par séparation gravitative et filtre plissé heavy duty en polyéthylène fritté, assurant un fonctionnement fiable sans beaucoup d'entretien.



Accessoires standard:

026224010: Pignon d'entraînement à chaîne, 130173010: filtre à air, 528099664: chaîne, 940827000: clé torx, 941719141: clé combiné, 952020640: protège chaîne, 953009000: porte-lime complet, 958045651: guide-chaîne, 980008606: huile moteur 2-temps

Puissance kW / cv	3,4 / 4,6
Vitesse de chaîne à vide	29,6 m/s
Type de chaîne	099
Pas de chaîne	3/8 "
Rainure	1,5 mm
Vitesse de chaîne	20,8 m/s
Réservoir de carburant	0,8 l
Réservoir huile à chaîne	0,48 l
Vibr. poignée avant	5,0 m/s <sup>2</sup>
Vibr. poignée arrière	4,0 m/s <sup>2</sup>
Marge incertitude vibr.	2,0 m/s <sup>2</sup>
Pression sonore	105 dB(A)

EAN: 4002829833193

EA7300P45E



SLR

Tronçonneuse essence 45cm 72,6cc

NGK BPMR7A

- Excellente relation poids/puissance grâce à l'emploi d'un carter en magnésium et au façonnage perfectionné du cylindre à quatre transferts fermés.
- Consommation jusqu'à 15% plus basse que le modèle précédent et taux d'émission réduit en accord avec 2002/88/EC, grâce à l'échappement à technologie SLR renvoyant les gaz imbrûlés dans le cylindre.
- Tendeur de chaîne latéral pour un réglage facile et fiable de la tension de chaîne.



Accessoires standard:

038173011: filtre à air (nylon), 038173101: filtre à air (en voile), 119224070: pignon d'entraînement à chaîne, 445045655: guide-chaîne, 528099668: chaîne, 940827000: clé torx, 941719141: clé combiné, 944500795: outil d'entretien pour cylindre, 952020650: protège chaîne.

Puissance kW / cv	4,0 / 5,4
Type de chaîne	099
Pas de chaîne	3/8 "
Rainure	1,5 mm
Vitesse de chaîne	20,8 m/s
Réservoir de carburant	0,75 l
Réservoir huile à chaîne	0,42 l
Vibr. poignée avant	6,2 m/s <sup>2</sup>
Vibr. poignée arrière	4,1 m/s <sup>2</sup>
Pression sonore	104,3 dB(A)
Poids net	6,6 kg

EAN: 4002829852941

EA7300P50E



SLR

Tronçonneuse essence 50cm 73,0cc

NGK BPMR7A

- Excellente relation poids/puissance grâce à l'emploi d'un carter en magnésium et au façonnage perfectionné du cylindre à quatre transferts fermés.
- Consommation jusqu'à 15% plus basse que le modèle précédent et taux d'émission réduit en accord avec 2002/88/EC, grâce à l'échappement à technologie SLR renvoyant les gaz imbrûlés dans le cylindre.
- Tendeur de chaîne latéral pour un réglage facile et fiable de la tension de chaîne.



Accessoires standard:

038173011: filtre à air (nylon), 038173101: filtre à air (en voile), 119224070: pignon d'entraînement à chaîne, 445050655: guide-chaîne, 528099672: chaîne, 940827000: clé torx, 941719141: clé combiné, 944500795: outil d'entretien pour cylindre, 952020650: protège chaîne.

Puissance kW / cv	4,0 / 5,4
Type de chaîne	099
Pas de chaîne	3/8 "
Rainure	1,5 mm
Vitesse de chaîne	20,8 m/s
Réservoir de carburant	0,75 l
Réservoir huile à chaîne	0,42 l
Vibr. poignée avant	6,2 m/s <sup>2</sup>
Vibr. poignée arrière	4,1 m/s <sup>2</sup>
Pression sonore	104,3 dB(A)
Poids net	6,6 kg

EAN: 4002829799475

COMBOPACKS

PERÇAGE ET  
VISSAGEFORAGE ET  
BURINAGEMEULAGE ET  
PONÇAGE

COUPER

SCIER

RABOTAGE ET  
DEFONÇAGECLOUER ET  
AGRAFER

MESURER

ASPIRATION

DIVERS

JARDINAGE



# Tronçonneuses

EA7900P50E

Tronçonneuse essence 50cm 79,0cc

NGK BPM7A 

- Excellente relation poids/puissance grâce à l'emploi d'un carter en magnésium et au façonnage perfectionné du cylindre à quatre transferts fermés.
- Consommation jusqu'à 15% plus basse que le modèle précédent et taux d'émission réduit en accordance avec 2002/88/EC, grâce à l'échappement à technologie SLR renvoyant les gaz imbrûlés dans le cylindre.
- Tendeur de chaîne latéral pour un réglage facile et fiable de la tension de chaîne.



Accessoires standard:  
 038173011: filtre à air (nylon), 038173101: filtre à air (en voile),  
 119224070: pignon d'entraînement à chaîne, 445050655: guide-chaîne,  
 528099672: chaîne, 940827000: clé torx, 941719141: clé combiné,  
 944500795: outil d'entretien pour cylindre, 952020650: protège chaîne.

SLR

Puissance kW / cv	4,3 / 5,8
Type de chaîne	099
Pas de chaîne	3/8 "
Rainure	1,5 mm
Vitesse de chaîne	20,8 m/s
Réservoir de carburant	0,75 l
Réservoir huile à chaîne	0,42 l
Vibr. poignée avant	6,6 m/s <sup>2</sup>
Vibr. poignée arrière	4,5 m/s <sup>2</sup>
Pression sonore	104 dB(A)
Poids net	6,6 kg

EAN: 4002829853023

EA7900P60E

Tronçonneuse essence 60cm 79,0cc

NGK BPM7A 

- Excellente relation poids/puissance grâce à l'emploi d'un carter en magnésium et au façonnage perfectionné du cylindre à quatre transferts fermés.
- Consommation jusqu'à 15% plus basse que le modèle précédent et taux d'émission réduit en accordance avec 2002/88/EC, grâce à l'échappement à technologie SLR renvoyant les gaz imbrûlés dans le cylindre.
- Tendeur de chaîne latéral pour un réglage facile et fiable de la tension de chaîne.



Accessoires standard:  
 038173011: filtre à air (nylon), 038173101: filtre à air (en voile),  
 119224070: pignon d'entraînement à chaîne, 445060555: guide de chaîne à nez remplaçable (powermatch), 445060655: guide chaîne,  
 528099684: chaîne, 940827000: clé torx, 941719141: clé combiné.

SLR

Puissance kW / cv	4,3 / 5,8
Type de chaîne	099
Pas de chaîne	3/8 "
Rainure	1,5 mm
Vitesse de chaîne	20,8 m/s
Réservoir de carburant	0,75 l
Réservoir huile à chaîne	0,42 l
Vibr. poignée avant	6,6 m/s <sup>2</sup>
Vibr. poignée arrière	4,5 m/s <sup>2</sup>
Pression sonore	104 dB(A)
Poids net	6,6 kg

EAN: 4002829800263

EY2650H25H

Perche élagueuse MM4 25cm 25,4cc

NGK CMR4A 

- Perche élagueuse thermique 4-temps avec une perche télescopique avec une longueur de 2m70 prolongeable à 3m90 pour un élagage sûr et confortable tout en restant au sol.
- Le moteur puissant et la chaîne anti-recul à profil étroit assurent des coupes nettes et rapides.
- Perche ultra-légère à poignée antivibratoire revêtue de caoutchouc pour plus de confort.



Accessoires standard:  
 127300-4: Tête tronçonneuse, 165695-7: Guide-chaîne, 196142-7: chaîne pour tronçonneuse, 452093-7: protège chaîne, 511290739: chaîne, A-89539: tête tronçonneuse

MM4

Puissance kW / cv	0,77 / 1,05
Vitesse de chaîne à vide	21,0 m/s
Type de chaîne	290
Pas de chaîne	3/8 "
Rainure	1,1 mm
Réservoir de carburant	0,6 l
Vibr. poignée avant	8,6 m/s <sup>2</sup>
Vibr. poignée arrière	6,1 m/s <sup>2</sup>
Marge incertitude vibr.	2,0 m/s <sup>2</sup>
Pression sonore	89,5 dB(A)
Dimensions (Lo x La x H)	2720-3920 x 223 x 240 mm
Poids net	7,2 kg

EAN: 0088381666848



**NOUVEAU**

COMPACTES • PUISSANTES • SILENCIEUSES

Élagueuses sur accu  
2 x 18 V

**DUC256-306**  
**DUC356-406**

## Compactes et puissantes

Les tronçonneuses d'élagage ont une poignée supérieure et sont spécialement conçues pour travailler dans les arbres ou des endroits difficiles d'accès.

Les élagueuses de la nouvelle série 2 x 18 V sont encore plus puissantes..



Vitesse de la chaîne	0 - 20 m/s
Longueur du guide-chaîne (cm)	25 - 30 - 35 - 40
Type de chaîne	3/8" • 1,1 mm
Poids *	5,1 kg

\* Avec 2 x BL1850



Vis de réglage pour le débit de la pompe à huile.



Fenêtre d'inspection du niveau d'huile pour chaîne.



Attrape-chaîne robuste en métal



Attention, une formation est requise pour l'utilisation. Veuillez toujours à bien prendre connaissance des consignes de sécurité.

**BL**  
MOTOR

**XPT**  
EXTREME PROTECTION TECHNOLOGY

**LXT**

## Souffleurs

## DUB186Z

## Souffleur 18V



- Souffleur compact mais puissant avec buse allongée pour souffler sur le sol.
- Débit d'air réglable par gâchette à variateur plus trois vitesses maximales présélectionnables.
- Poignée ergonomique s'amincissant vers le bas et revêtue de caoutchouc.
- Livré sans accus ni chargeur. Ceci vous permet d'agrandir votre parc de machines Makita de manière économique.



Accus compris	0
Régime à vide	0 - 18000 t.p.m.
Taux vibratoire	2,5 m/s <sup>2</sup>
Vitesse de l'air max.	245 km/h
Débit	3,2 m <sup>3</sup> /min
Force de soufflage	2,5 N
Marge incertitude vibr.	1,5 m/s <sup>2</sup>
Pression sonore	82,5 dB(A)
Dimensions (Lo x La x H)	861 x 156 x 210 mm
Poids net	1,6 kg

EAN: 0088381897938

18V LXT

## DUB184Z

## Souffleur 18V



- Souffleur de feuilles puissant, léger et silencieux.
- Vitesse variable avec cruise control (maintenir une vitesse souhaitée).
- Moteur brushless: solide, puissant et très efficace permettant une plus grande autonomie par charge de batterie.
- Livré sans accus ni chargeur. Ceci vous permet d'agrandir votre parc de machines Makita de manière économique.



Accessoires standard:  
166094-6: bandoulière, 183P98-9: EMBOUT DE SOUFFLAGE PLAT,  
456957-7: Embout rond, 456958-5: Embout plat, 783202-0: Clé allen  
4x70mm

Accus compris	0
Vitesse de l'air max.	176 km/h
Débit	12,7 m <sup>3</sup> /min
Régime à vide	0 - 18000 t.p.m.
Taux vibratoire	2,5 m/s <sup>2</sup>
Marge incertitude vibr.	1,5 m/s <sup>2</sup>
Pression sonore	86,6 dB(A)
Dimensions (Lo x La x H)	825 x 150 x 295 mm
Poids net	3,1 kg
Force de soufflage	10 N

EAN: 088381887670

18V LXT BL XPT

## DUB184RT

## Souffleur 18V



- Souffleur de feuilles puissant, léger et silencieux.
- Vitesse variable avec cruise control (maintenir une vitesse souhaitée).
- Moteur brushless: solide, puissant et très efficace permettant une plus grande autonomie par charge de batterie.
- Livré sans accus ni chargeur. Ceci vous permet d'agrandir votre parc de machines Makita de manière économique.



Accessoires standard:  
166094-6: bandoulière, 183P98-9: EMBOUT DE SOUFFLAGE PLAT,  
195584-2: chargeur rapide DC18RC, 197280-8: Batterie Li-ion BL1850B,  
456957-7: Embout rond, 456958-5: Embout plat, 783202-0: Clé allen  
4x70mm

Accus compris	1 x 5,0Ah
Vitesse de l'air max.	176 km/h
Débit	12,7 m <sup>3</sup> /min
Régime à vide	0 - 18000 t.p.m.
Taux vibratoire	2,5 m/s <sup>2</sup>
Marge incertitude vibr.	1,5 m/s <sup>2</sup>
Pression sonore	86,6 dB(A)
Dimensions (Lo x La x H)	825 x 150 x 295 mm
Poids net	3,1 kg
Force de soufflage	10 N

EAN: 088381887618

18V LXT BL XPT

## DUB362Z

## Souffleur 2x18V



- Souffleur de feuilles à batteries 2 x 18V Lithium-ion léger mais puissant, idéal pour l'entretien de parcs communaux, jardins d'écoles ou d'hôpitaux et pour tout autre travail dans un environnement sensible au bruit.
- Outillage à batteries professionnel offrant une liberté de mouvement maximale sans le bruit, les gaz d'échappement, les difficultés de démarrage et les frais d'entretien d'un moteur à essence.



Accessoires standard:  
166094-6: bandoulière, 183P98-9: EMBOUT DE SOUFFLAGE PLAT,  
455915-0: buse droite

Accus compris	0
Vitesse de l'air max.	194 km/h
Débit	13,4 m <sup>3</sup> /min
Régime à vide	11400 - 21500 t.p.m.
Taux vibratoire	2,5 m/s <sup>2</sup>
Marge incertitude vibr.	1,5 m/s <sup>2</sup>
Pression sonore	79,1 dB(A)
Dimensions (Lo x La x H)	930 x 205 x 295 mm
Poids net	3,5 kg
Force de soufflage	14,4 N

EAN: 0088381366519

36V LXT BL XPT

## DUB362TX1

## Souffleur 2x18V



- Souffleur de feuilles à batteries 2 x 18V Lithium-ion léger mais puissant, idéal pour l'entretien de parcs communaux, jardins d'écoles ou d'hôpitaux et pour tout autre travail dans un environnement sensible au bruit.
- Présélection de six vitesses avec gâchette à variateur pour un travail encore plus silencieux tout en augmentant l'autonomie lors de travaux lourds.
- Buse soufflante avec plage de réglage de 100mm en trois étapes.
- Poignée ergonomique s'amincissant vers le bas et revêtue de caoutchouc.



Accessoires standard:  
166094-6: bandoulière, 183P98-9: EMBOUT DE SOUFFLAGE PLAT,  
196933-6: chargeur rapide double DC18RD, 455915-0: buse droite,  
456958-5: Embout plat

Accus compris	4 x 5,0Ah
Vitesse de l'air max.	194 km/h
Débit	13,4 m <sup>3</sup> /min
Régime à vide	11400 - 21500 t.p.m.
Taux vibratoire	2,5 m/s <sup>2</sup>
Marge incertitude vibr.	1,5 m/s <sup>2</sup>
Pression sonore	79,1 dB(A)
Dimensions (Lo x La x H)	930 x 205 x 295 mm
Poids net	3,5 kg
Force de soufflage	14,4 N

EAN: 0088381887724

36V LXT BL XPT

## Souffleurs

## DUB363ZV



36V LXT BL XPT

## Souffleur (aspirateur) 2x18V

- Souffleur à feuilles puissant 2 x 18V convertible en aspirateur à feuilles (accessoires inclus).
- Un broyeur dans le tuyau d'aspiration réduit le volume ce qui augmente la capacité de collecte.
- Vitesse variable avec cruise control (maintenir une vitesse souhaitée).
- Avec buse télescopique.
- Livré sans accus ni chargeur. Ceci vous permet d'agrandir votre parc de machines Makita de manière économique.



Accessoires standard:  
127425-4: TUBE D'ASPIRATION COMPLET, 162698-2 : 183P98-9:  
EMBOUT DE SOUFFLAGE PLAT, 191E19-1: COLLECTEUR D'ASPIRATION KIT  
, 455915-0: buse droite, 783202-0: Clé allen 4x70mm

Accus compris	0
Vitesse de l'air max.	194 km/h
Débit	13,4 m³/min
Régime à vide	0 - 7850 t.p.m.
Dépression max.	33 mbar
Taux vibratoire	< 2,5 m/s²
Marge incertitude vibr.	1,5 m/s²
Pression sonore	84,8 dB(A)
Dimensions (Lo x La x H)	737-836 x 193 x 415
	mm
Poids net	4,3 kg
Capacité sac d'aspiration	50 l
Force de soufflage	14,4 N

EAN: 0088381889773

## UB101DZ



CXT 12V

## Souffleur CXT

- Souffleur compact mais puissant avec buse allongée pour souffler sur le sol.
- Débit d'air réglable par gâchette à variateur plus trois vitesses maximales présélectionnables.
- Poignée ergonomique s'amincissant vers le bas et revêtue de caoutchouc.
- Livré sans accus ni chargeur. Ceci vous permet d'agrandir votre parc de machines Makita de manière économique.



Accus compris	0
Régime à vide	0 - 15.800 t.p.m.
Vitesse de l'air max.	202 km/h
Débit	0-2,6 m³/min
Force de soufflage	1,6 N
Pression sonore	76,4 dB(A)
Dimensions (Lo x La x H)	849x155x184 mm
Poids net	1.4 kg

EAN: 0088381729451

## UB001CZ



36V LXT BL XPT

## Souffleur de feuilles 2x18V pour connecter à une alimentation portable

- Pour se connecter directement au support d'alimentation portable PDC01, qui peut contenir jusqu'à 4 accus 18V LXT.
- Vitesse variable avec cruise control (maintenir une vitesse souhaitée).
- Débit et vitesse d'air très élevée. Force de soufflage jusqu'à 20 N en mode boost.
- Équilibrage parfait et poignée spécialement conçue pour un stress minimum sur le poignet.
- Tuyau télescopique en trois parties avec une plage de réglage de 10 cm.



Accessoires standard:  
125516-5: bandoulière

Accus compris	0
Vitesse de l'air max.	230 km/h
Débit	17,1 m³/min
Régime à vide	0-24000 t.p.m.
Taux vibratoire	< 2,5 m/s²
Marge incertitude vibr.	1,5 m/s²
Pression sonore	79,1 dB(A)
Dimensions (Lo x La x H)	930 x 205 x 295 mm
Poids net	2,6 kg
Force de soufflage	20 N

EAN:

## UB0801V



## Souffleur/aspirateur de feuilles

- Souffleur de feuilles électrique puissant, idéal pour l'entretien de jardins et terrains privés.
- Grâce au tuyau d'aspiration et au sac collecteur livrés en standard avec la machine, celle-ci convient aussi pour aspirer et broyer des feuilles mortes.
- Présélection de deux vitesses pour un travail plus silencieux lors de travaux légers.
- Turbine métallique garantissant une excellente durabilité.



Accessoires standard:  
GT00000002: kit d'aspiration

Vitesse de l'air max.	299 km/h
Débit	7,1 m³/min
Régime à vide	9000 t.p.m.
Dépression max.	41 mbar
Taux vibratoire	2,5 m/s²
Marge incertitude vibr.	1,5 m/s²
Pression sonore	91 dB(A)
Marge incertitude bruit	3 dB(A)
Dimensions (Lo x La x H)	1180 x 220 x 560 mm
Poids sans câble	3,2 kg

EAN: 0088381856348

## BHX2501X1



MM4

## Souffleur à feuilles MM4 24,5cc

NGK CMR6A

- Souffleur de feuilles thermique léger, compact et économique, idéal pour l'entretien de jardins et terrains privés.
- Moteur 4-temps avancé Makita MM4 livre la même puissance qu'un moteur 2-temps comparable, et ce, avec une consommation et un taux d'émission réduits, un bruit plus agréable et une durée de vie supérieure.
- Turbine à flux amélioré montée directement sur le vilebrequin assurant un excellent rendement et une opération silencieuse.



Accessoires standard:  
196121-5: huile moteur 4-temps 80ml, 451753-8: embout plat

Puissance kW / cv	0,8 / 1,1
Vitesse de l'air max.	234 km/h
Débit	10,1 m³/min
Réservoir de carburant	0,5 l
Taux vibratoire	9,3 m/s²
Marge incertitude vibr.	0,5 m/s²
Pression sonore	90,8 dB(A)
Dimensions (Lo x La x H)	350 x 231 x 368 mm
Poids net	4,5 kg
Force de soufflage	11,8 N

EAN: 0088381659093

## Souffleurs

## BHX2501V

## Souffleur/ aspirateur à feuilles MM4 24,5cc

NGK CMR6A 

- Souffleur de feuilles thermique léger, compact et économique, idéal pour l'entretien de jardins et terrains privés.
- Moteur 4-temps avancé Makita MM4 livre la même puissance qu'un moteur 2-temps comparable, et ce, avec une consommation et un taux d'émission réduits, un bruit plus agréable et une durée de vie supérieure.
- Turbine à flux amélioré montée directement sur le vilebrequin assurant un excellent rendement et une opération silencieuse.
- Kit d'aspiration complet: sac collecteur, buse d'aspiration, coude, collier de serrage.



Accessoires standard:  
197235-3: kit d'aspiration de feuilles, 451753-8: embout plat, 453720-9: coude pour le raccord du sac collecteur pour feuilles mortes

Puissance kW / cv	0,8 / 1,1
Vitesse de l'air max.	234 km/h
Débit	10,1 m <sup>3</sup> /min
Réservoir de carburant	0,5 l
Taux vibratoire	9,3 m/s <sup>2</sup>
Marge incertitude vibr.	0,5 m/s <sup>2</sup>
Pression sonore	90,8 dB(A)
Dimensions (Lo x La x H)	350 x 231 x 368 mm
Poids net	4,5 kg
Force de soufflage	11,8 N

EAN: 0088381692397



## EB5300TH

## Souffleur de feuilles à dos MM4 52,5cc

NGK CMR6H 

- Souffleur porté sur le dos, bien maniable malgré sa grande puissance.
- Ce souffleur à dos vous offre une facilité d'utilisation sans précédent grâce au bâti-moteur et ventilé, mais surtout grâce au bâti-moteur et la poignée, vu que ceux-ci réduisent fortement les vibrations.
- Le façonnage du cylindre assure une combustion optimale, ce qui rend le moteur économique en carburant ainsi qu'écologique grâce à son faible taux d'émissions.



Puissance kW / cv	1,8 / 2,5
Vitesse de l'air max.	353 km/h
Débit	15 m <sup>3</sup> /min
Réservoir de carburant	1,8 l
Taux vibratoire	2,3 m/s <sup>2</sup>
Marge incertitude vibr.	2,2 m/s <sup>2</sup>
Pression sonore	100 dB(A)
Marge incertitude bruit	1,5 dB(A)
Dimensions (Lo x La x H)	320 x 450 x 475 mm
Poids net	9,8 kg
Force de soufflage	22,7 N

EAN: 0088381833677



## EB7660TH

## Souffleur de feuilles à dos MM4 75,6cc

NGK CMR6A 

- Souffleur porté sur le dos, bien maniable malgré sa grande puissance.
- Ce souffleur à dos vous offre une facilité d'utilisation sans précédent grâce au harnais confortable et ventilé, mais surtout grâce au bâti-moteur et la poignée, vu que ceux-ci réduisent fortement les vibrations.
- Levier "cruise control" permettant de fixer le régime du moteur à la vitesse requise selon le travail à faire.



Accessoires standard:  
195532-1: huile moteur, 196911-6: embout plat, 454895-7: tube de soufflage

Puissance kW / cv	3,0 / 4,1
Vitesse de l'air max.	331 km/h
Débit	20 m <sup>3</sup> /min
Carter d'huile	0,22 l
Réservoir de carburant	1,9 l
Taux vibratoire	2,3 m/s <sup>2</sup>
Marge incertitude vibr.	2,2 m/s <sup>2</sup>
Pression sonore	100 dB(A)
Marge incertitude bruit	1,5 dB(A)
Dimensions (Lo x La x H)	332 x 460 x 480 mm
Poids net	10,9 kg
Force de soufflage	34 N

EAN: 088381823036



Souffleur/aspirateur  
sur accu 2 x 18 V

# DUB363

2 en 1  
Souffleur  
Aspirateur

## COMME SOUFFLEUR

Force de soufflage  
max.

14,4 N

Débit max.

13,4 m<sup>3</sup>/min

Vitesse d'air max.

65 m/s

### Compatible

Buse de soufflage de 72 mm de diamètre, compatible avec les autres souffleurs de feuilles de la gamme..



Buse télescopique  
avec une plage de  
réglage de 10 cm.



### Verrouillage du moteur

La machine ne peut démarrer que si la buse et le couvercle du ventilateur sont correctement montés.

### Contrôle de vitesse confortable

Vitesse variable à l'infini grâce à un interrupteur variable. Avec le cruise control, une certaine vitesse peut facilement être maintenue.



### 2 niveaux de puissance

Mode 1 : bas  
Mode 2 : haut



## COMME ASPIRATEUR

Puissance  
d'aspiration max.

7,0 N

Débit max.

12,7 m<sup>3</sup>/min

Dépression max.

33 mbar

### Fonction de broyage

Les couteaux broient le matériau, ce qui réduit considérablement le volume.



Capacité du sac  
collecteur

50 l

Poignée supplémentaire  
Il est plus facile de tenir la machine latéralement lorsque l'on souffle ou que l'on aspire.



## ACCESSOIRES STANDARD

Buse plate  
197889-6

Rallonge  
197888-8

Kit d'aspiration  
191E19-1



LXT

18v + 18v → 36v

XPT  
EXTREME PROTECTION TECHNOLOGY

BL  
MOTOR

## Divers

## DUP362Z



**36V LXT XPT**

## Sécateur 2x18V

- Sécateur électroportatif à batterie Lithium-ion performante et confortable.
- Découpe des branches jusqu'à 33 mm de diamètre

Accessoires standard:  
154511-8: CORD HOLDER CPL UH4260/4860, 161379-5: holster,  
199168-8: Couteau supérieur pour des branches dures (2x), 782212-4: clé à douille 13, 783202-0: Clé allen 4x70mm, 794530-8: LIMÉ DIAMANTE 4603D

Accus compris	0
Capacité de coupe	33 mm
Force de coupe	250 N
Pression sonore	70 dB(A)
Marge incertitude bruit	1,4 dB(A)
Dimensions (Lo x La x H)	305 x 43 x 106 mm
Poids net	0,77 kg

EAN: 0088381875769

## DUP362PT2



**36V LXT XPT**

## Sécateur 2x18V

- Sécateur électroportatif à batterie Lithium-ion performante et confortable.
- Découpe des branches jusqu'à 33 mm de diamètre

Accessoires standard:  
154511-8: CORD HOLDER CPL UH4260/4860, 161379-5: holster,  
196933-6: chargeur rapide double DC18RD, 197280-8: Batterie Li-ion BL1850B (2x), 199168-8: Couteau supérieur pour des branches dures (2x), 782212-4: clé à douille 13, 783202-0: Clé allen 4x70mm...

Accus compris	2 x 5,0Ah
Capacité de coupe	33 mm
Force de coupe	250 N
Pression sonore	70 dB(A)
Marge incertitude bruit	1,4 dB(A)
Dimensions (Lo x La x H)	305 x 43 x 106 mm
Poids net	0,77 kg

EAN: 0088381875738

## DCU180Z



**18V LXT BL ADT XPT**

## Brouette 18V

- Alimenté par un accu 18V. La pose d'un deuxième accu augmente l'autonomie.
- Charge utile de 130kg, idéal pour usage sur chantier ou agricole
- Convient pour diverses tâches grâce à la cuve basculante (optionnelle) ou châssis tubulaire (optionnel)
- Éclairage led double avec interrupteur pour une meilleure visibilité.
- Livré sans accus ni chargeur. Ceci vous permet d'agrandir votre parc de machines Makita de manière économique.



Accessoires standard:  
144675-6: Pied complet, 199008-0: cuve basculante pour brouette 90L, 643890-4: clé de contact, 781006-4: clé plate 13mm (2x)

Accus compris	0
Vitesse d'avance	0-3,5 km/h
Dimensions (Lo x La x H)	1310 x 820 x 900 mm
Poids net	39,3 kg

EAN: 0088381849760

## DDG460ZX7



**36V LXT ADT XPT**

## Tarière 2x18V

- Tarière sur accu basée sur la perceuse angulaire DDA460 et équipée de poignées supplémentaires.
- Convient pour percer des trous jusqu'à 200 mm.
- Les forets de tarière sont connectés au mandrin de forage 13 mm à l'aide d'un adaptateur inclus.
- Le débrayage de sécurité (uniquement en première vitesse) assure la sécurité en cas de blocage soudain de la tarière.



Accessoires standard:  
763251-3: clé à mandrin, 783204-6: clé à six pans 6x90mm, E-07294: FORÉT POUR TARIERE 100X800mm (livré avec goupille de sécurité), E-07303: FORÉT POUR TARIERE 150X800mm (livré avec goupille de sécurité)...

Accus compris	0
Régime à vide	0-350 t.p.m.
Régime à vide 2	0-1400 t.p.m.
Ø Max. tarière	200 mm
Mandrin	2-13 mm
Rotation gauche et droite	✓
Emission sonore	96 dB(A)
Pression sonore	85 dB(A)
Marge incertitude bruit	3 dB(A)
Dimensions (Lo x La x H)	840x600x223 mm
Poids net	8,1 kg

EAN: 0088381730563

## DDG460T2X7



**36V LXT ADT XPT**

## Tarière 2x18V

- Tarière sur accu basée sur la perceuse angulaire DDA460 et équipée de poignées supplémentaires.
- Convient pour percer des trous jusqu'à 200 mm.
- Les forets de tarière sont connectés au mandrin de forage 13 mm à l'aide d'un adaptateur inclus.
- Le débrayage de sécurité (uniquement en première vitesse) assure la sécurité en cas de blocage soudain de la tarière.



Accessoires standard:  
196933-6: chargeur rapide double DC18RD, 197280-8: Batterie Li-ion BL1850B (2x), 763251-3: clé à mandrin, 783204-6: clé à six pans 6x90mm, E-07294: FORÉT POUR TARIERE 100X800mm (livré avec goupille de sécurité)...

Accus compris	2x 5,0Ah
Régime à vide	0-350 t.p.m.
Régime à vide 2	0-1400 t.p.m.
Ø Max. tarière	200 mm
Mandrin	2-13 mm
Rotation gauche et droite	✓
Emission sonore	96 dB(A)
Pression sonore	85 dB(A)
Marge incertitude bruit	3 dB(A)
Dimensions (Lo x La x H)	840x600x223 mm
Poids net	8,1 kg

EAN: 0088381734424

## Divers

## PM7651H

## Atomiseur à dos MM4 75,6cc

NGK CMR6A



- Portée horizontale jusqu'à 16m.
- Equipé d'un réservoir liquide d'arrosage unique en forme de L qui se trouve dans l'espace entre le dos de l'utilisateur et le moteur. De cette manière, il y a une bonne répartition du poids et le centre de gravité est abaissé.
- Le système antivibratoire assure de travailler d'une manière agréable et sans vibrations grâce aux ressorts amortisseurs et le caractère doux du moteur MM4.



Accessoires standard:  
195532-1: huile moteur, 453699-4: buse droite, 453700-5: buse droite courte

Réservoir de carburant	1,8 l
Liquide d'arrosage	15 l
Soupape de décompression	✓
Vitesse de l'air max.	306 km/h
Débit	14,1 m³/min
Pression sonore	95,4 dB(A)
Dimensions (Lo x La x H)	420 x 440 x 595 mm
Poids net	14,1 kg

EAN: 0088381690614

MM4

## UV3200

## Scarificateur 32cm 1300W



- Scarificateur électrique entrée de gamme à moteur 1300W, pour l'entretien de gazons jusqu'à 250 m².
- L'incision du sol à une profondeur de quelques millimètres, au moins une fois par an, permet d'aérer la surface et d'éviter le feutrage, améliorant ainsi la qualité du gazon.
- Réglage rapide de la profondeur de coupe grâce au levier de réglage central.



Accessoires standard:  
652024718: Rouleau complet pour scarifier

Régime à vide	3000 t.p.m.
Largeur de coupe	32 cm
Surface conseillée	250 m²
Hauteur de coupe	5pos. -10 - +10mm
Capacité panier ramassage	30 l
Pression sonore	88,5 dB(A)
Marge incertitude bruit	2,5 dB(A)
Classe d'étanchéité	IPX4
Poids net	12,0 kg

EAN: 0088381648936

## UV3600

## Scarificateur 36cm 1800W



- Scarificateur électrique à moteur 1800W, pour l'entretien de gazons jusqu'à 350 m².
- L'incision du sol à une profondeur de quelques millimètres, au moins une fois par an, permet d'aérer la surface et d'éviter le feutrage, améliorant ainsi la qualité du gazon.
- Le guidon est entièrement recouvert de mousse de caoutchouc et sa hauteur est réglable sans outils pour un confort de poussée maximal.
- Réglage rapide de la profondeur de coupe grâce au levier de réglage central.



Accessoires standard:  
652024749: Rouleau complet pour scarifier

Régime à vide	3500 t.p.m.
Largeur de coupe	36 cm
Surface conseillée	350 m²
Hauteur de coupe	4pos. -10 - +5mm
Capacité panier ramassage	40 l
Pression sonore	85,5 dB(A)
Marge incertitude bruit	2,5 dB(A)
Classe d'étanchéité	IPX4
Dimensions (Lo x La x H)	530 x 590 x 280 mm
Poids net	15,3 kg

EAN: 0088381648943

## UD2500

## Broyeur 2500W



- Broyeur électrique puissant permettant de broyer des branches jusqu'à 45mm d'épaisseur.
- Système de broyage robuste et efficace.
- La construction en acier solide reste mobile grâce aux roues montées de série.
- Moteur électrique 2.5kW.



Régime à vide	40 t.p.m.
Épaisseur branches max.	45 mm
Capacité panier ramassage	67 l
Emission sonore	97 dB(A)
Pression sonore	84,4 dB(A)
Marge incertitude bruit	3 dB(A)
Dimensions (Lo x La x H)	650 x 500 x 880 mm
Poids net	27,6 kg

EAN: 0088381643818

COMBOPACKS

PERÇAGE ET  
VISSAGEFORAGE ET  
BURINAGEMEULAGE ET  
PONÇAGE

COUPER

SCIER

RABOTAGE ET  
DEFONÇAGECLOUER ET  
AGRAFER

MESURER

ASPIRATION

DIVERS

JARDINAGE



Brouette sur accu 18 V

# DCU180

## Idéal pour usage agricole ou sur chantier



Contrôle de vitesse électronique



Roues arrière amovibles



Éclairage à led intégré



Châssis tubulaire (optionnel)



Cuve basculante (optionnel)



Charge maximale

# 130 kg

pour déplacer de lourdes charges sans effort

Pente maximale

# 12°

Frein à main sur la roue avant

permet de sécuriser la brouette sur une pente

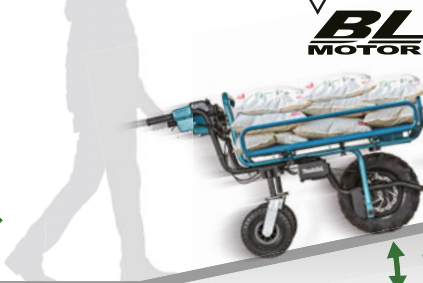

LXT

BL MOTOR

XPT  
EXTREME PROTECTION TECHNOLOGY

18V  
LITHIUM-ION

# CATALOGUE 2020 / 2021



**Makita**<sup>®</sup>  
**PROFESSIONALS AT WORK**

Images non-contractuelles. Les renseignements techniques sont à titre indicatif et sous toutes réserves. Prix hors Bebat et Recupel et sous toutes réserves. Prix de vente conseillés par le fabricant en euros. Les prix sont valables jusqu'au 31/03/2021. N° d'enregistrement / taxe d'environnement: 400/0000042/81.



[www.makita.be](http://www.makita.be)



[csd@makita.be](mailto:csd@makita.be)



Tél. (02) 257 18 40



Jan-Baptist Vinkstraat 2  
B-3070 Kortenberg



CATFR2021