

The Makita logo is positioned in the top right corner of the image. It consists of the word "Makita" in a white, italicized, sans-serif font, set against a red rectangular background. A small registered trademark symbol (®) is located at the top right of the red box.

DÉPLIANT PROMOTIONNEL

01/04/2024 - 30/09/2024

NOUVEAUTÉS

Article	Page
WT001GZ	9
JV002GZ	20
191L77-9	25
1911V6-0	25
1910N6-8	26
EUADML818	69
EUAML012G	69
1913G0-9	70
1911L1-0	76
VC011GZ	79
VC010GZ	80
VS001GZ	85
LS0816F	103
LS1110F	103
MAC210Q	106
LM003GZ	112
LM003GM102	112
LM004GZ	112
LM004GM102	112
UV001GZ	113
UB003CZ	122
1913P8-6	126
DUP180Z	128
DCU601Z	129
DCU602Z	129

COMBOPACKS









Article	Page
Combopacks XGT	22-23
Combopacks LXT	57-59
Combopacks CXT	70
Combopacks cleaning	77
Combopacks meuleuses	96
Combopacks machines à scier	101
Combopacks jardin	131

PROMOTIONS

Article	Promotion	Page
DF001GM201	E-05337 + E-05094	8
HP001GM201	E-05337 + E-05094	8
TD001GZ02	DEAML006G	8
TW007GD201	E-16586	9
CE001GZ	E-12996	16
LS002GZ01	DEBWST06	21
LS004GZ01	DEBWST06	21
LS003GZ01	DEBWST06	21
DK0114G201	BL4025	22
DK0124G201	BL4025	22
DK0125G301	BL4040	22
DK0126G401	BL4040 + DC40RA	23
DK0128G601	BL4040 + DC40RA	23
DHR243RTJ	BL1850B	36
DTW300RTJ	E-08458	39
DTD153RTJ	194281-7	41
DHS680RTJ	BL1850B	44
DBO480RTJ	BL1830B	48
DBO481RTJ	BL1830B	48
DBO482RTJ	BL1830B	48
DCE090ZX1	E-03006-25	51
DCE090T2X1	E-03006-25	51
DGA506T1J	D-18770-10	52
DGA508T1J	D-18770-10	52
DGA506RTJ	BL1850B	52
DGA508RTJ	BL1850B	52

PROMOTIONS

DTR180ZJ	191A57-9	54
DLX2289T3J	BL1830B	57
DLX2189T3J	BL1830B	57
DLX2440TJ	BL1830B	57
DLX2236TJ1	BL1830B	57
DLX2434TJ	BL1830B	57
DLX2418TJ	BL1850B	58-59
DLX4159TJ	BL1850B	58-59
DLX5093TJ	2 x BL1850B	58-59
DLX5071TJ	2 x BL1850B	58-59
DLX6128JX1	TR00000001	58-59
DLX1055JX1	TR00000001	58-59
DLX1122JX1	TR00000001	58-59
DHR243Z	D-42444	60
DHR243T1J	D-42444	58
DGA506T1J	D-18770-10	59
DGA508T1J	D-18770-10	59
CLX228SAX2	DEAML103	70
DCL182Z	199491-1 + 458571-5	76
DCL280FZW	191D71-3 + 458571-5	76
HR2630TX12	D-42444	86
HR2631FT12	D-42444	86
HR2651TX12	D-42444	86
HR4013C	P-52445	87
HR4511C	P-52445	87
HR5212C	P-52445	87
HM0871C	E-20236	88
HM1812	D-54972	89
GA5092X01	195354-9	94
GA5090X01	195354-9	94
GA5091X01	195354-9	94
GA5095X01	195354-9	94
GA5094	195354-9	94
GA5093X01	195354-9	94
LS1019	DEBWST06	103
LS1219	DEBWST06	103
SKR200Z	P-81315	107
SK105DZ	BL1021B + DC10SB	108
SK105GDZ	BL1021B + DC10SB	108
SK106DZ	BL1021B + DC10SB	108
SK106GDZ	BL1021B + DC10SB	108
SK10GDZ	197658-5	108
SK20GDZ	197658-5	108
SK40GDZ	197658-5	108
SK209GDZ	197658-5	108
SK312GDZ	197658-5	108
SK700DZ	197658-5	109
SK700GDZ	197658-5	109
LM001GZ	BL4040	112
LM002GZ	BL4040	112
UM600DSAEX	831253-8	118
DUM604RFEX	831253-8	118
DUM111SYX	831253-8	118
DUC256Z001	E-08458	124
DUC356Z001	E-08458	124
DUC406Z001	E-08458	124
DUC306Z001	E-08458	124
DCU180Z	199009-8	129

	XGT - 40Vmax	6
	LXT - 18 V / 2 x 18 V	30
	Extérieur	62
	CXT - 12Vmax	70
	Nettoyage	76
	Électrique	86
	Lasers	107
	Jardin	110



Le service selon Makita

La marque Makita est réputée pour son expertise, sa qualité et son service. Mais qu'est-ce qui rend le service proposé par Makita si unique ? Nous avons interrogé Yves (superviseur) et Johan (chef d'équipe) des services techniques.

J'ai besoin d'aide, ma machine est en panne !

« En cas de problème au niveau de votre machine, le mieux est de la confier à un revendeur Makita agréé. Utilisez l'outil de localisation de notre site Web pour trouver le revendeur le plus proche de chez vous. Certains revendeurs effectuent eux-mêmes les réparations, d'autres nous envoient les appareils. Ces appareils sont ensuite confiés au service de réparation de Makita Kortenberg ou Charleroi. Nous réparons environ 30000 machines chaque année. »

Quels sont les délais de réparation ?

« Nous nous efforçons de procéder aux réparations dans un délai de 24 à 48 heures. Nous sommes rapides du fait que le transport du revendeur à nos entrepôts est plus facile que si la réparation est effectuée à l'étranger. Lorsqu'une machine arrive, nous l'examinons presque immédiatement. Les outils Makita sont également conçus de manière à pouvoir être facilement réparés. Tous les éléments sont fixés avec les mêmes vis, par exemple. De nombreux revendeurs qui assurent les réparations expliquent qu'ils préfèrent travailler sur les outils Makita. »

« La réparation peut parfois prendre plus de temps que prévu parce que nous devons commander une pièce. Cela est cependant rare, nous disposons en effet de 185107 pièces prêtes à l'emploi dans nos entrepôts. Nous conservons les pièces pour les machines, parfois pendant des années, nous avons même des pièces datant de 1980. »

Comment fonctionne la garantie offerte par Makita ?

« En termes de garantie, comme le prévoit la loi, les particuliers bénéficient d'une garantie de deux ans et les professionnels, d'une garantie d'un an. Si vous enregistrez l'appareil via MyMakita sur notre site Web, vous pouvez bénéficier d'une garantie allant jusqu'à trois ans, que vous soyez un professionnel ou un particulier. »

Et si l'appareil n'est pas ou plus sous garantie ?

« Vous pouvez toujours faire réparer votre appareil. Nous établissons un devis à partir du moment où la réparation coûte plus de 45 % du prix du neuf. Nous transmettons ensuite cette information via le revendeur. »

« Nous recevons souvent des machines qui ne sont plus sous garantie. L'autre jour, j'ai ainsi réparé une perceuse à percussion de 1982.

Certaines machines sont si anciennes qu'elles ne mentionnent même pas de date. Nous recevons encore très souvent des machines datant de l'an 2000, nous établissons cependant d'abord une proposition pour le client, surtout si la machine a plus de 20 ans. »

« Vous pouvez également confier l'entretien de vos machines à Makita, les clients peuvent en faire la demande à leur revendeur. Nous ne procédons à aucun entretien si nous constatons que cela n'est pas nécessaire lors de l'examen de l'appareil. »

20 EMPLOYÉS



AU SERVICE TECHNIQUE



30.000+
30000+ réparations par an

185.107

pièces détachées dans nos entrepôts



Makita reste
la Rolls Royce
de l'outillage
électroportatif

Qu'est-ce qui rend le service proposé par Makita si unique ?

Johan : « Nous faisons appel à nos propres services de réparation en Belgique, ce qui nous permet de travailler très rapidement. Le rapport qualité/prix est excellent : le client ne paie pas cher et bénéficie de réparations de qualité. »

Yves : « En fait, c'est presque de l'artisanat. Nous analysons chaque appareil en profondeur, nous réparons ce qui est cassé et nous ne travaillons pas par modules. Même la plus petite vis peut être remplacée par nos soins. Cela est plus durable et moins cher pour le client. »

« Nous sommes également joignables par téléphone. Les clients peuvent nous raconter leur histoire, ce qui nous permet de mieux savoir comment réparer l'appareil. Nous pouvons ainsi informer les clients sur leurs réparations et établir un devis. Le client peut alors encore décider de faire effectuer la réparation au prix suggéré ou d'échanger l'appareil contre un appareil similaire avec une réduction de 10 %. Les revendeurs qui effectuent des réparations peuvent également toujours nous contacter en cas de problème au niveau de leurs réparations. Ils suivent d'ailleurs toujours leur formation chez nous, chez Makita. Cela nous permet de fournir la meilleure assistance aux revendeurs et aux clients finaux. »

Yves : « Si vous voulez mon avis, le service proposé par Makita est formidable et repose sur une équipe. » Une équipe très expérimentée. Makita réunit tout le savoir-faire sous un même toit : notre service clientèle et notre service technique peuvent communiquer ensemble, ce qui constitue une valeur ajoutée. Vous savez de quoi vous parlez. Nous aussi.



L'OUTIL LE PLUS INSOLITE

Johan : « Nous avons reçu une lime dentaire pour chevaux il y a environ un an. Les dents des chevaux ne cessent de pousser et doivent donc être limées. Makita vendait de telles limes il y a bien longtemps et nous en recevons encore de temps en temps en réparation. »

CONSEILS

« Voir vos machines et lire le manuel... »

MAKITA EN UNE PHRASE

« Makita reste la Rolls Royce des outils électriques. »

XGT

40V **Li-ion** max



Next Generation Technology

XGT est une nouvelle plateforme avec des machines, batteries et chargeurs spécifiques. La combinaison de la technologie de moteur éprouvée de Makita, du contrôle électronique avancé et des accus 40Vmax de haute qualité offre une solution impressionnante pour l'utilisateur le plus exigeant. La plateforme XGT vient compléter les plateformes CXT et LXT existantes sans toutefois les remplacer. Elle constitue la prochaine étape logique vers un avenir sans fil et offre une solution alimentée par batterie pour les applications les plus difficiles.

Communication digitale

Sur la plateforme XGT, les machines, les accus et le chargeur peuvent désormais communiquer entre eux d'une façon digitale grâce à la nouvelle électronique intégrée. Il en résulte une gestion parfaite de l'énergie, des performances optimales et, de plus, une protection efficace de tous les composants sous des charges extrêmes.

Chargement optimal

Processus de chargement optimisé numériquement avec deux ventilateurs pour un contrôle parfait de la température et un ajustement actif continu du processus de chargement. Le résultat est des temps de charge encore plus rapides et une durée de vie de la batterie plus longue.



L'innovation la plus récente dans le monde de l'outillage électroportatif



PUISSANT



**POUR LE
FUTUR**



INTELLIGENT



FIABLE

PLATEFORMES DE BATTERIES MAKITA

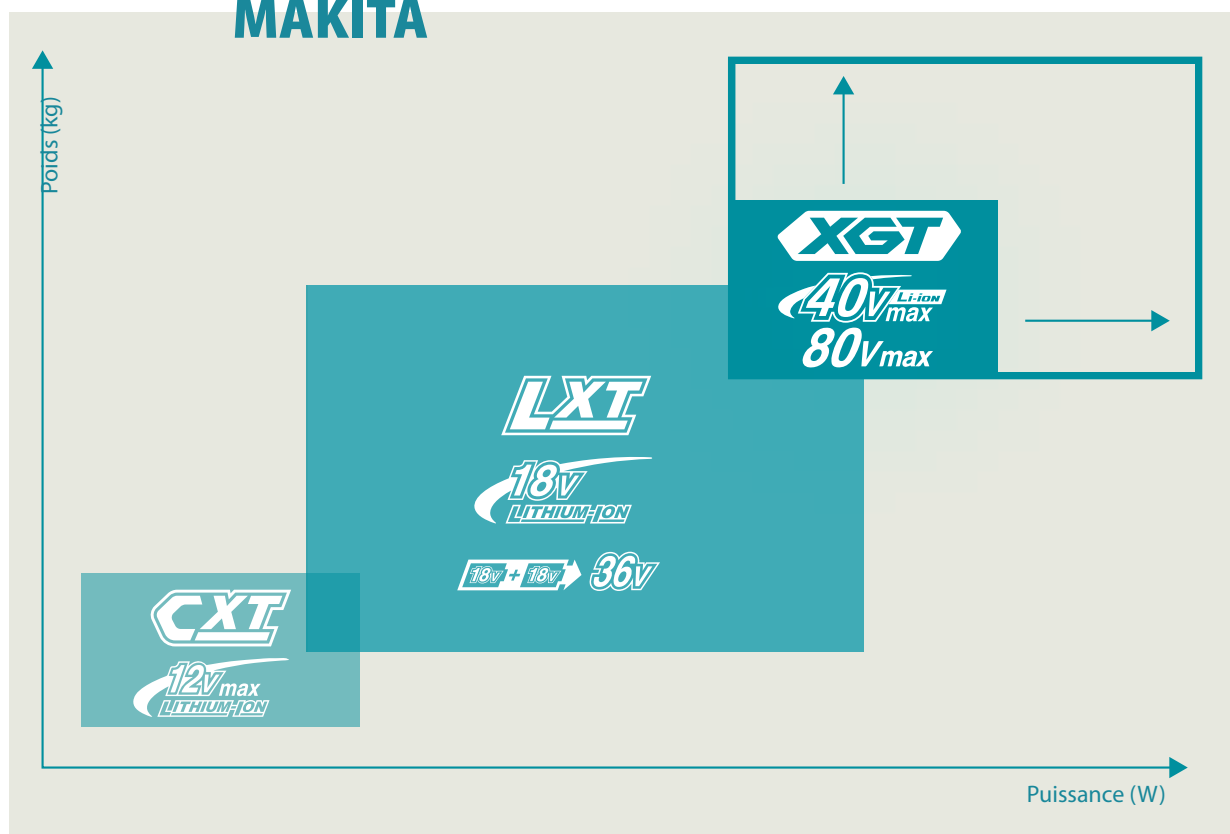

La plateforme de batteries CXT est la base pour les outils Makita de 10,8 V (12Vmax) fonctionnant sur batterie. Les batteries Makita du système CXT sont disponibles dans des capacités allant jusqu'à 5 Ah (54 Wh). Les batteries CXT sont parfaites pour les petites machines qui doivent être particulièrement compactes et légères (pour travailler dans des endroits difficiles d'accès, par exemple).



La plateforme LXT s'est imposée comme le système offrant la plus large gamme de machines compatibles. Les batteries LXT sont disponibles dans des capacités allant jusqu'à 6 Ah (108 Wh). Avec la série LXT, Makita propose une batterie pour plus de 420 machines et outils de jardinage. Dans le cas des machines 2 x 18 V, deux batteries LXT sont combinées pour encore plus de puissance et/ou une plus grande autonomie. Dans ce segment, les utilisateurs trouveront des outils professionnels pour quasiment toutes les utilisations.



La série XGT, avec ses machines, batteries et chargeurs, complète les plateformes CXT et LXT qui ont fait leurs preuves. Les batteries XGT sont très robustes et sont conçues pour l'utilisation dans des conditions difficiles. Les machines 2 x 40Vmax utilisent deux batteries XGT pour encore plus de puissance et/ou d'autonomie. Les batteries XGT sont disponibles dans des capacités allant jusqu'à 8 Ah (288 Wh). Le système XGT offre les performances les plus élevées et les temps de charge les plus rapides, ce qui ouvre la voie à de nouvelles possibilités d'utilisation dans la construction, l'industrie, la gestion des installations et la gestion des espaces verts.



HP001GM201

DF002GD201

HP001G / DF001G

- Couple max. jusqu'à 140 Nm
- Vitesse jusqu'à 35 % plus rapide
- Résistante au travail continu sous charge élevée



DF001GM201 & HP001GM201 : ceinture porte-outils E-05337 + étui E-05094 gratuits



41 réglages de couple électroniques
Pour une plage de réglage plus large et une plus grande précision.



Active Feedback sensing Technology
Éteint la machine en cas de pivotement soudain.

	DF001GZ01	DF001GM201	DF002GZ01	DF002GD201	HP001GZ01	HP001GM201	HP002GZ01	HP002GD201
Tension	36 V (40Vmax)	36 V (40Vmax)	36 V (40Vmax)	36 V (40Vmax)	36 V (40Vmax)	36 V (40Vmax)	36 V (40Vmax)	36 V (40Vmax)
Accus fournis	0	2 x BL4040	0	2 x BL4025	0	2 x BL4040	0	2 x BL4025
Chargeur	-	DC40RA	-	DC40RA	-	DC40RA	-	DC40RA
Couple mou / franc max.	68 / 140 Nm	68 / 140 Nm	30 / 64 Nm	30 / 64 Nm	68 / 140 Nm	68 / 140 Nm	30 / 64 Nm	30 / 64 Nm
Mandrin	1,5-13 mm	1,5-13 mm	1,5-13 mm	1,5-13 mm	1,5-13 mm	1,5-13 mm	1,5-13 mm	1,5-13 mm
Fonction percussion	-	-	-	-	✓	✓	✓	✓
Poids	2,7 kg	2,7 kg	2,5 kg	2,5 kg	2,7 kg	2,7 kg	2,6 kg	2,6 kg
Prix en €	Hors TVA							
	TVA incl.							



TD003GZ01



TD002GZ04



Promo :
DEAML006G gratuit à l'achat du modèle TD001GZ02

NOUVEAU

	TD003GZ01	TD001GZ02	TD002GZ04
Tension	36 V (40Vmax)	36 V (40Vmax)	36 V (40Vmax)
Batteries fournies	-	-	-
Chargeur	-	-	-
Emmanchement d'embout	1/4" hex	1/4" hex	1/4" hex
Couple max.	210 Nm	220 Nm	220 Nm
Niveaux de force de percussion	4	4	4
Modes d'assistance	1	6	6
Poids	1,7-2,9 kg	1,7-2,9 kg	1,7-2,9 kg
Prix en €	Hors TVA		
	TVA incl.		

NEXT GENERATION TECHNOLOGY

BOULONNEUSES SUR ACCU



TW001G

Moteur BL



Extrêmement compact



3 modes d'arrêt automatique de la rotation, à la fois lors du serrage et du desserrage



TW004GD201

TW007GD201

Un mécanisme d'impact robuste

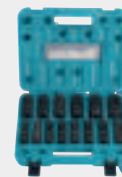

Promo : jeu de douilles 14 pièces IMPACT BLACK E-16586 gratuit avec TW007GD201

MODES D'ASSISTANCE POUR SERRER ET DESSERRER LES BOULONS

	Sens horaire (serrage)	Sens antihoraire (desserrage)
Mode boulon	Ce mode permet de répéter le vissage continuellement avec le même couple. Ce mode permet de réduire le risque de rupture des boulons/écrous en raison d'un serrage excessif.	Ce mode permet d'empêcher qu'un boulon ne tombe. Lorsque vous desserrez un boulon avec l'outil tournant dans le sens antihoraire, il s'arrête ou ralentit automatiquement une fois que le boulon/l'écrou est assez desserré.
mode 1	L'outil s'arrête automatiquement aussitôt que la percussion à frappe commence.	L'outil s'arrête automatiquement aussitôt que la percussion à frappe s'arrête.
mode 2	L'outil s'arrête automatiquement environ 0,5 seconde après le moment où la percussion à frappe commence.	L'outil s'arrête automatiquement environ 0,2 seconde après à partir du moment où la percussion à frappe s'arrête.
mode 3	L'outil s'arrête automatiquement environ 1 seconde après à partir du moment où la percussion à frappe commence.	L'outil ralentit la rotation après que la percussion à frappe s'arrête.

	TW004GZ	TW004GD201	TW007GZ01	TW007GD201	TW001GZ01
Tension	36 V (40Vmax)	36 V (40Vmax)	36 V (40Vmax)	36 V (40Vmax)	36 V (40Vmax)
Accus fournis	0	2 x BL4025	0	2 x BL4025	0
Chargeur fourni	-	DC40RA	-	DC40RA	-
Régime	0 - 3200 t.p.m	0 - 3200 t.p.m	600 - 2300 t.p.m	600 - 2300 t.p.m	0 - 1800 t.p.m
Couple max.	350 Nm	350 Nm	760 Nm	760 Nm	1800 Nm
Emmanchement de douilles	1/2"	1/2"	1/2"	1/2"	3/4"
Emballage	-	Makpac	Makpac	Makpac	Makpac
Poids	1,9 - 2,2 kg	1,9 - 2,2 kg	2,7 - 3,3 kg	2,7 - 3,3 kg	3,9 - 4,2 kg
Prix en €	Hors TVA				
	TVA incl.				



BOULONNEUSE SUR ACCU



- Pour la fixation des boulons d'ancrage (types HTB et SHTB)
- Compatible avec les tailles de boulons M16 - M20 - M22
- Accessoires pour M20 et M22 inclus
- Les boulons d'ancrage sont essentiellement utilisés dans le cadre de structures industrielles en acier.

NOUVEAU	
WT001GZ	
Tension	40Vmax
Batteries/chargeur	-
Vitesse à vide	17 min ⁻¹
Couple max.	804 Nm
Compatibilité HTB	M16, M20, M22
Compatibilité SHTB	M16, M20
Poids	5,2 - 5,9 kg
Prix en €	Hors TVA
	TVA incl.

Marteaux perforateurs 4 taillants avec foret en métal dur soudé au laser

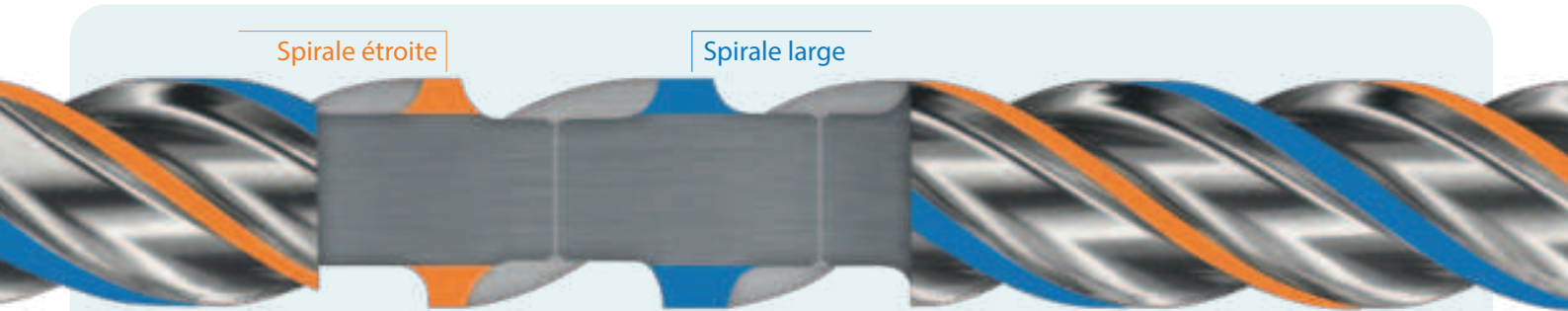

Spirale étroite

Spirale large

Vitesse accrue

Usage intensif

Vitesse plus élevée

- > La spirale étroite permet de réduire la friction et d'accélérer les performances de perçage !
- > Élimination plus aisée des débris de perçage grâce au foret soudé au laser et à la double spirale.
- > Forets en carbure soudés au laser jusqu'à Ø6 mm.

Travaux difficiles

- > La spirale large assure le renforcement structurel du noyau et réduit l'usure.
- > Grâce à sa conception robuste, le foret Nemesis II est sûr, adapté aux travaux difficiles et ne se bloque pas sur les ronds à béton.

Durée de vie plus longue

- > Résistance accrue à la surchauffe grâce au foret soudé au laser.
- > Le foret monobloc en métaux durs garantit des vibrations faibles et des performances de perçage optimales.

Ø 5 – 10 mm

4 taillants : foret en métal dur solide



Ø 11 – 16 mm

4 taillants : foret monobloc en métal dur solide



Ø 18 – 32 mm

4 taillants : foret en métal dur solide en trois parties



SCANNEZ
CE CODE



pour afficher la
gamme complète

NEXT GENERATION TECHNOLOGY

PERCEUSES D'ANGLE SUR ACCU



DA001GM101

- Couple très élevé (136 Nm)
- Deux vitesses mécaniques
- Débrayage de sécurité mécanique intégré

		DA001GZ01	DA001GM101
Tension		36 V (40Vmax)	36 V (40Vmax)
Accus fournis		-	1 x BL4040
Chargeur fourni		-	DC40RA
Régime		0 - 400 tr/min 0 - 1500 tr/min	0 - 400 t.p.m. 0 - 1500 tr/min
Couple franc		70/136 Nm	70/136 Nm
Mandrin		13 mm	13 mm
Poids		5,3 - 6,2 kg	5,3 - 6,2 kg
Prix en €	Hors TVA		
	TVA incl.		

PERFO-BURINEUR SDS-PLUS SUR ACCU



HR010GZ01



HR007GM201

HR010G

- Léger, compact et puissant
- Boîtier et poignée spéciaux qui atténuent les vibrations
- Disponible en option : Unité d'aspiration poussière DX16
- La solution idéale pour le perçage de petits diamètres !



HR002GM204



HR009GZ02

	HR010GZ01	HR007GZ01	HR007GM201	HR002GZ02	HR002GM204	HR009GZ02	HR009GM202
Tension	36 V (40Vmax)	36 V (40Vmax)	36 V (40Vmax)	36 V (40Vmax)	36 V (40Vmax)	36 V (40Vmax)	36 V (40Vmax)
Batteries fournies	-	-	2 x BL4040	-	2 x BL4040	-	2 x BL4040
Chargeur	-	-	DC40RA	-	DC40RA	-	DC40RA
Énergie de frappe	2,0 J	3,0 J	3,0 J	2,9 J	2,9 J	3,9 J	3,9 J
Ø Ø béton	20 mm	28 mm	28 mm	28 mm	28 mm	30 mm	30 mm
AFT	-	✓	✓	✓	✓	✓	✓
Niveau de vibration (ah)	10 m/s ²	7,5 m/s ²	7,5 m/s ²	6 m/s ²	6 m/s ²	9,1 m/s ²	9,1 m/s ²
Unité d'aspiration poussière	DX16 : en option	DX15 : en option	DX15 : en option	DX14 : en option	DX14 : inclus	DX11 : inclus	DX11 : inclus
AWS	✓ (unité Bluetooth excl.)	✓ (unité Bluetooth excl.)	✓ (unité Bluetooth excl.)	✓	✓	✓ (unité Bluetooth excl.)	✓ (unité Bluetooth excl.)
Poids	2,9 - 4,5 kg	3,8 - 4,8 kg	3,8 - 4,8 kg	4,1 - 4,6 kg	4,1 - 4,6 kg	5,3 - 6,7 kg	5,3 - 6,7 kg
Prix en €	Hors TVA						
	TVA incl.						

AFT Active feedback sensing technology

Cette technologie arrête immédiatement le moteur en cas de blocage soudain. Pour ce faire, certaines machines utilisent un accéléromètre qui détecte le mouvement de pivotement de la machine. Bref, le travail est plus sûr !



HR005G

- Excellent rapport puissance/poids
- Protection contre les contrecoups (AFT avec accéléromètre)
- Amortissement actif des vibrations (AVT)

Énergie de frappe

8 J



HR005GM202

HR006G

- 2 accus 40Vmax en série fournissent une puissance extrême
- Protection contre les contrecoups (AFT avec accéléromètre)
- Amortissement actif des vibrations (AVT)



Énergie de frappe

20 J



HR006GZ

	HR005GZ01	HR005GM202	HR006GZ
Tension	36 V (40 Vmax)	36 V (40 Vmax)	2 x 36 V (80 Vmax)
Accus fournis	-	2 x BL4040	-
Énergie de frappe	8,0 J	8,0 J	20,0 J
Cadence de chocs	1450 - 2900 min ⁻¹	1450 - 2900 min ⁻¹	1100 - 2250 min ⁻¹
Niveau de vibration (ah)	5 m/s ²	5 m/s ²	8,5 m/s ²
Capacité béton	40 mm	40 mm	52 mm
Vitesse à vide	250 - 500 min ⁻¹	250 - 500 min ⁻¹	250 - 310 min ⁻¹
AFT	✓	✓	✓
AWS	✓	✓	✓ (unité Bluetooth excl.)
Poids	7,4 kg - 8,2 kg	7,4 kg - 8,2 kg	12,9 - 14,3 kg
Prix en €	Hors TVA		
	TVA incl.		

NEXT GENERATION TECHNOLOGY

BURINEURS SDS-MAX SUR ACCU

BL
MOTOR

XGT
40V Li-ion
max

XGT X2
80V max

HM001G



- Égale la puissance des modèles alimentés par le secteur
- Énergie de frappe élevée (9,4 J)
- Niveau de vibration exceptionnellement bas grâce à l'amortissement actif des vibrations (AVT) et à un boîtier antivibratoire.



HM001GM205

Énergie de frappe
9,4 J

HM002G



- Extrêmement puissant grâce à deux batteries 40Vmax en série
- Énergie de frappe très élevée (20,0 J)
- Niveau de vibration exceptionnellement bas grâce à l'amortissement actif des vibrations (AVT) et à un boîtier antivibratoire.



HM002GZ03

Énergie de frappe
20 J

	HM001GZ04	HM001GM205	HM002GZ03
Tension	36 V (40Vmax)	36 V (40Vmax)	2 x 36 V (80Vmax)
Batteries fournies	-	2 x BL4040	-
Chargeur fourni	-	DC40RA	-
Énergie de frappe	9,4 J	9,4 J	20 J
Cadence de chocs	0 - 2650min ⁻¹	0 - 2650min ⁻¹	950 - 1900min ⁻¹
Vibration triax. burinage (ah)	6 m/s ²	6 m/s ²	8 m/s ²
AWS	✓	✓	✓ unité Bluetooth excl.
Poids	6,3 - 7,1 kg	6,3 - 7,1 kg	12,0 - 13,3 kg
Prix en €	Hors TVA		
	TVA incl.		



MEULEUSES SUR ACCU 125 MM X-LOCK

XLOCK

BL MOTOR

AWS
Auto-start Wireless System

XGT 40Vmax
Li-ion

XLOCK

Attachez des disques rapidement et en toute sécurité via un système de clic.



GA044GM201



191G05-4
EXTRACTEUR DE
POUSSIÈRE X-LOCK

	GA041GZ	GA041GM201	GA044GZ	GA044GM201	GA047GZ	GA047GM201
Tension	36 V (40Vmax)	36 V (40Vmax)	36 V (40Vmax)	36 V (40Vmax)	36 V (40Vmax)	36 V (40Vmax)
Batteries fournies	-	2 x BL4040	-	2 x BL4040	-	2 x BL4040
Chargeur fourni	-	DC40RA	-	DC40RA	-	DC40RA
Diamètre du disque	125 mm	125 mm	125 mm	125 mm	125 mm	125 mm
Vitesse à vide	3000 - 8500min ⁻¹	3000 - 8500min ⁻¹	3,000 - 8,500 min ⁻¹	3,000 - 8,500min ⁻¹	8,500min ⁻¹	8,500min ⁻¹
Profondeur de coupe	31 mm	31 mm	31 mm	31 mm	31 mm	31 mm
Type d'interrupteur	Interrupteur à glissière	Interrupteur à glissière	Interrupteur de poignée	Interrupteur de poignée	Interrupteur de poignée	Interrupteur de poignée
Interrupteur de sécurité	-	-	✓	✓	✓	✓
AWS	✓	✓	✓	✓	-	-
Emballage	-	Makpac	-	Makpac	-	Makpac
Poids	3 - 5,3 kg	3 - 5,3 kg	3 - 5,3 kg	3 - 5,3 kg	3 - 5,3 kg	3 - 5,3 kg
Prix en €	Hors TVA					
	TVA incl.					

NEXT GENERATION TECHNOLOGY

MEULEUSES SUR ACCU 125 MM



GA050G

- Compact, très grande puissance et vitesse élevée
- Carter de moteur spécial en une seule pièce et joints absorbant les vibrations entre les parties internes et externes
- Design repensé avec une poignée de petite circonférence

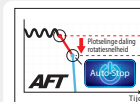

Active Feedback sensing Technology
Éteint le moteur si le disque se bloque soudainement

EXTRACTION DE POUSSIÈRE POUR MEULEUSES



191F81-2



191G06-2

Capot de protection sans outils

- Aucun outil n'est requis pour monter ou démonter le capot.
- Le capot de protection peut être placé dans la position souhaitée au moyen d'un système de clic.



GA023GM201



GA050GZ

	GA005GZ01	GA005GM201	GA013GZ01	GA013GM201	GA050GZ	GA023GZ	GA023GM201	GA029GZ	GA029GM201
Tension	36 V (40Vmax)	36 V (40Vmax)	36 V (40Vmax)	36 V (40Vmax)	36 V (40Vmax)	36 V (40Vmax)	36 V (40Vmax)	36 V (40Vmax)	36 V (40Vmax)
Batteries fournies	0	2 x BL4040	0	2 x BL4040	-	0	2 x BL4040	0	2 x BL4040
Chargeur fourni	-	DC40RA	-	DC40RA	-	-	DC40RA	-	DC40RA
Vitesse à vide	8500 tr/min	8500 tr/min	8500 tr/min	8500 tr/min	11000 tr/min	3000 - 8500 tr/min	3000 - 8500 tr/min	3000 - 8500 tr/min	3000 - 8500 tr/min
Régime réglable	-	-	-	-	-	✓	✓	✓	✓
Type d'interrupteur	Interrupteur à glissière avec verrouillage	Interrupteur à glissière avec verrouillage	Interrupteur de poignée sans verrouillage	Interrupteur de poignée sans verrouillage	Interrupteur de poignée sans verrouillage	Interrupteur à glissière avec verrouillage	Interrupteur à glissière avec verrouillage	Interrupteur de poignée sans verrouillage	Interrupteur de poignée sans verrouillage
AWS	-	-	-	-	-	✓	✓	✓	✓
Emballage	Makpac	Makpac	Makpac	Makpac	-	-	Makpac	-	Makpac
Poids	3 kg	3 kg	3 kg	3 kg	3 kg	3 kg	3 kg	3 kg	3 kg
Prix en €	Hors TVA								
	TVA incl.								

MEULEUSES SUR ACCU 150 MM / 180 MM / 230 MM



Dimensions compactes et petite circonférence de la poignée



GA038GM201



	GA035GZ	GA036GZ	GA037GZ01	GA037GM201	GA037GT201	GA038GZ01	GA038GM201	GA038GT201
Tension	36 V (40Vmax)	36 V (40Vmax)	36 V (40Vmax)	36 V (40Vmax)	36 V (40Vmax)	36 V (40Vmax)	36 V (40Vmax)	36 V (40Vmax)
Batteries fournies	-	-	-	2 x BL4040	2 x BL4050F	-	2 x BL4040	2 x BL4050F
Chargeur fourni	-	-	-	DC40RA	DC40RA	-	DC40RA	DC40RA
Diamètre du disque	150 mm	150 mm	180 mm	180 mm	180 mm	230 mm	230 mm	230 mm
Vitesse à vide	8500min ⁻¹	8500min ⁻¹	7800min ⁻¹	7800min ⁻¹	7800min ⁻¹	6600min ⁻¹	6600min ⁻¹	6600min ⁻¹
Profondeur de coupe	46 mm	46 mm	68 mm	68 mm	68 mm	73 mm	73 mm	73 mm
Type d'interrupteur	Interrupteur à glissière avec verrouillage	Interrupteur de poignée sans verrouillage	Interrupteur de poignée sans verrouillage	Interrupteur de poignée sans verrouillage	Interrupteur de poignée sans verrouillage	Interrupteur de poignée sans verrouillage	Interrupteur de poignée sans verrouillage	Interrupteur de poignée sans verrouillage
AWS	-	-	unité Bluetooth excl.	unité Bluetooth excl.	unité Bluetooth excl.	unité Bluetooth excl.	unité Bluetooth excl.	unité Bluetooth excl.
Emballage	-	-	Coffret	Coffret	Coffret	Coffret	Coffret	Coffret
Poids	3 - 3,7 kg	3,0 - 3,7 kg	4,4 - 5,4 kg	4,4 - 5,4 kg	4,4 - 5,4 kg	4,6 - 7,4 kg	4,6 - 7,4 kg	4,6 - 7,4 kg
Prix en €	Hors TVA							
	TVA incl.							

CE001G

- Extrêmement puissant grâce à la technologie 2x 40Vmax
- Avec démarrage progressif, AFT et frein électrique
- Approvisionnement en eau intégré
- Protection XPT et Wetguard (IPX4)
- La combinaison de la technologie AVT et d'un boîtier absorbant les vibrations garantit un niveau de vibration très faible.



CE002GZ01

CE002G

- Version sans connexion d'eau, conçue pour la coupe à sec
- Avec AWS & raccord d'aspiration de la poussière
- Disque diamanté incl.



CE001GZ

Promo : disque diamanté de 355 mm E-12996 gratuit avec CE001GZ

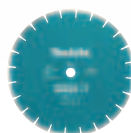

	CE001GZ	CE002GZ01
Tension	72 V (80Vmax)	72 V (80Vmax)
Accus/chargeur fournis	-	-
Ø lame de scie	355 mm	355 mm
Vitesse à vide	5300min ⁻¹	4200min ⁻¹
Profondeur de coupe max.	127 mm	127 mm
Niveau de vibration (ah) avant / arrière	2,5 m/s ² /1,8 m/s ²	2,5 m/s ² /1,8 m/s ²
AWS	-	✓
Poids	12,3 - 14,1 kg	13,1 - 15,1 kg
Prix en €	Hors TVA	
	TVA incl.	

DISQUES DIAMANTÉS

	Article	Ø	Épaisseur	Hauteur segment	Ø alésage	Anneaux de réduction	Prix hors TVA	Prix TVA incl.
Quasar	B-17588	300 mm	3 mm	12 mm	25,4 mm	20 mm		
	B-13465	350 mm	3 mm	12 mm	25,4 mm	20 mm		
	B-13471	400 mm	3 mm	12 mm	25,4 mm	20 mm		
Comet	B-17619	300 mm	3 mm	10 mm	25,4 mm	20 mm		
	B-13552	350 mm	3 mm	10 mm	25,4 mm	20 mm		
	B-13568	400 mm	3 mm	10 mm	25,4 mm	20 mm		
Asphalte	B-13275	350 mm	3,2 mm	10 mm	25,4 mm	20 mm		
	B-42905	400 mm	3,2 mm	10 mm	25,4 mm	20 mm		
Anneaux de réduction	Article	Ø externe	Ø interne	Épaisseur	Prix hors TVA	Prix TVA incl.		
	257199-4	22,23 mm	20,00 mm	3 mm				
	197318-9	25,4 mm	20,00 mm	5 mm				

NEXT GENERATION TECHNOLOGY

SCIE CIRCULAIRE À MÉTAUX 185 MM



CS002GZ

- Grande capacité de coupe grâce à un engrenage compact
- Compartiment en aluminium pour la collecte des copeaux métalliques
- La fonction AFT arrête immédiatement le moteur si la lame est bloquée.

		CS002GZ
Tension		36 V (40Vmax)
Accus/chargeur fournis		-
Ø lame de scie		185 mm
Vitesse à vide		3500min ⁻¹
Profondeur de coupe max.		67 mm
Niveau de vibration (ah)		2,5 m/s ²
Poids		4,2 - 5,4 kg
Prix en €	Hors TVA	
	TVA incl.	

MALAXEUR SUR ACCU



- Très puissant, également adapté pour le mélange de matériaux plus lourds
- Transmission mécanique à deux vitesses
- Molette pour le réglage du régime maximal, du régime variable, du bouton de verrouillage du démarrage, du bouton de verrouillage de l'arrêt et du démarrage progressif
- Support d'axe pouvant être vissé avec adaptateur filetage intérieur M12 + M14
- Excellente protection de l'interrupteur et de l'accu

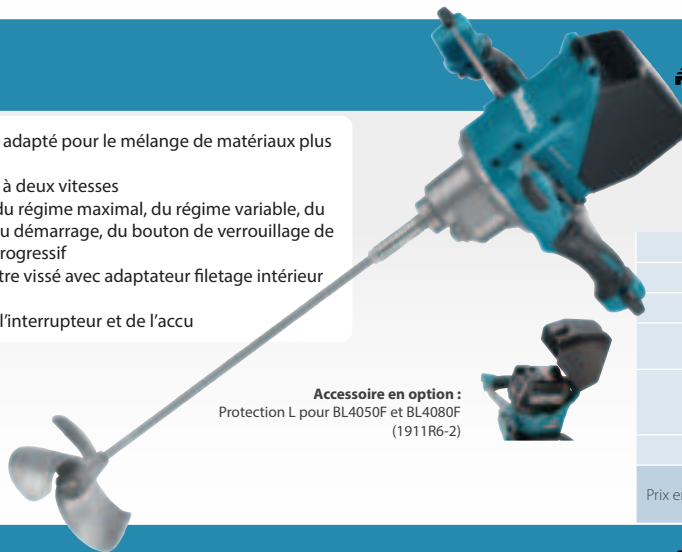

Accessoire en option :
Protection L pour BL4050F et BL4080F
(1911R6-2)

		UT001GZ02
Tension		36 V (40Vmax)
Batteries fournies		-
Chargeur fourni		-
Vitesse à vide		0 - 500 min ⁻¹ 0 - 920 min ⁻¹
Raccordement		1/2" - 20 UNF mâle Adaptateur M12 et M14
Poids		5,7-7 kg
Prix en €	Hors TVA	
	TVA incl.	

AIGUILLES VIBRANTES SUR ACCU



VR001GZ



VR003G

ACCESSOIRES

Article	Diamètre	Longueur	Prix hors TVA	Prix TVA incl.
1910E1-5	32 mm	1,2 m		
1910E2-3	32 mm	1,7 m		
1910C2-9	32 mm	2,4 m		
1910E3-1	38 mm	1,2 m		
1910C4-5	38 mm	2,4 m		



	VR001GZ	VR003GZ	VR003GM101	VR004GZ	VR004GM101
Tension	36 V (40Vmax)	36 V (40Vmax)	36 V (40Vmax)	36 V (40Vmax)	36 V (40Vmax)
Accus fournis	-	-	1 x BL4040	-	1x BL4040
Chargeur fourni	-	-	DC40RA	-	DC40RA
Ø bouteille de vibration	-(moteur seul)	32 mm	32 mm	38 mm	38 mm
Longueur de l'aiguille	-(moteur seul)	1,2 m	1,2 m	1,2 m	1,2 m
Fréquence des vibrations	12000 - 15000 min ⁻¹	12000 - 15000 min ⁻¹	12000 - 15000 min ⁻¹	12000 - 15000 min ⁻¹	12000 - 15000 min ⁻¹
Poids	4,8 - 7,8 kg	4,8 - 7,8 kg	4,8 - 7,8 kg	4,8 - 7,8 kg	4,8 - 7,8 kg
Prix en €	Hors TVA				
	TVA incl.				



JR002GM201



JR002G

- Puissance comparable au modèle sur secteur
- Avec mécanisme pendulaire (JR002G)
- Valeur de vibration très faible grâce à la technologie AVT
- Levier de dégagement de lame pratique et butée réglable
- Éclairage led



JR001GD201



Suspension amortie
L'accu et le logement sont raccordés avec des joints qui absorbent les vibrations.

Modification de la butée sans l'aide d'outils

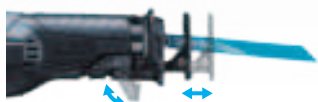

	JR001GZ	JR001GD201	JR001GM201	JR002GZ	JR002GM201
Tension	36 V (40Vmax)	36 V (40Vmax)	36 V (40Vmax)	36 V (40Vmax)	36 V (40Vmax)
Batteries fournies	0	2 x BL4025	2 x BL4040	-	2 x BL4040
Chargeur fourni	-	DC40RA	DC40RA	-	DC40RA
Longueur de course	32 mm	32 mm	32 mm	32 mm	32 mm
Cadence de coupe	0 - 2300min ⁻¹ 0 - 3000min ⁻¹	0 - 2300min ⁻¹ 0 - 3000min ⁻¹	0 - 2300min ⁻¹ 0 - 3000min ⁻¹	0 - 3000min ⁻¹ 0 - 3000min ⁻¹	0 - 3000min ⁻¹ 0 - 3000min ⁻¹
Mouvement pendulaire	-	-	-	✓	✓
AVT	-	-	-	✓	✓
Poids	4,2 - 4,5 kg	4,2 - 4,5 kg	4,2 - 4,5 kg	4,6 - 5,8 kg	4,6 - 5,8 kg
Prix en €	Hors TVA				
	TVA incl.				



PB002GM201

- Grande capacité de coupe jusqu'à Ø127 mm
- Réglage de vitesse variable
- Vitesse de bande élevée
- Réglage de piste facile

	PB002GZ	PB002GM201
Tension	36 V (40Vmax)	36 V (40Vmax)
Accus fournis	-	2x BL4040
Chargeur fourni	-	DC40RA
Capacité de coupe	127 x 127 mm	127 x 127 mm
Largeur de lame	1140 x 13 x 0,5 mm	1140 x 13 x 0,5 mm
Poids	6,6 - 7,8 kg	6,6 - 7,8 kg
Prix en €	Hors TVA	
	TVA incl.	



PV001GM101



	PV001GZ	PV001GM101
Tension	36 V (40Vmax)	36 V (40Vmax)
Accus fournis	-	1x BL4040
Chargeur fourni	-	DC40RA
Diamètre	180 mm	180 mm
Vitesse à vide	0 - 2200min ⁻¹	0 - 2200min ⁻¹
Poids	3,2 - 3,9 kg	3,2 - 3,9 kg
Prix en €	Hors TVA	
	TVA incl.	

NEXT GENERATION TECHNOLOGY

DÉFONCEUSE-AFFLEUREUSE SUR ACCU



RT001GM208

- Système compact et flexible
- Très grande puissance grâce à la technologie 40Vmax
- Frein doux
- Plusieurs accessoires inclus

	RT001GZ16	RT001GM208
Tension	36 V (40Vmax)	36 V (40Vmax)
Accus fournis	-	2x BL4040
Chargeur fourni	-	DC40RA
Vitesse à vide	10000 - 31000 min ⁻¹	10000 - 31000 min ⁻¹
Profondeur de plongée max.	40 mm	40 mm
Ø de la pince - portée	6 - 8 mm	6 - 8 mm
Ø de la pince - fournie	6 mm, 8 mm	6 mm, 8 mm
AWS	✓ unité Bluetooth excl.	✓ unité Bluetooth excl.
Poids	2,2 - 2,5 kg	2,2 - 2,5 kg
Prix en €	Hors TVA	
	TVA incl.	

RABOT SUR ACCU



- Aussi puissant qu'une machine sur secteur
- Peut raboter jusqu'à 4 mm en un seul passage
- Les copeaux peuvent être éjectés à gauche ou à droite
- Semelle à 3 rainures pour chanfreiner les bords
- Profondeur de feuillure jusqu'à 25 mm

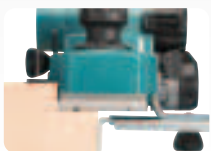

KP001GM202

	KP001GZ01	KP001GM202
Tension	36 V (40Vmax)	36 V (40Vmax)
Accus fournis	-	2x BL4040
Chargeur fourni	-	DC40RA
Vitesse à vide	15000min ⁻¹	15000min ⁻¹
Largeur max.	82 mm	82 mm
Prise de passe max.	4 mm	4 mm
AWS	✓	✓
Poids	3,7 - 4,9 kg	3,7 - 4,9 kg
Prix en €	Hors TVA	
	TVA incl.	

SCIE CIRCULAIRE PLONGEANTE SUR ACCU



SP001GZ03

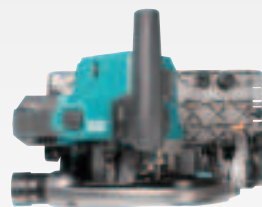

Compacte, légère et parfaitement équilibrée

grâce à sa batterie unique 40Vmax et ses composants en magnésium



Grande capacité de coupe

Profondeur de coupe de 56 mm à 90° et plage d'inclinaison de -1 à 48°.



Un guidage parfait

La semelle en magnésium s'adapte directement sur un rail de guidage.

SP001GZ03

Tension	36 V (40Vmax)
Batteries fournies	-
Ø lame de scie	165 mm
Vitesse à vide	2500 - 4900 min ⁻¹
Profondeur de coupe (90°)	56 mm
AWS	✓
Poids	4,4 - 5,0 kg
Prix en €	Hors TVA
	TVA incl.

Compatibilité AWS

Pour l'utilisation sans fil d'un aspirateur AWS compatible (unité Bluetooth incluse)

SCIES SAUTEUSES SUR ACCU

BL
MOTOR

XGT
40V LITHIUM
max

NOUVEAU



JV001GZ01



JV002GZ

JV001G/JV002G

- 3 réglages orbitaux + coupe droite
- Large plaque de base pour une excellente stabilité
- La fonction Soft no-load réduit le régime à faible charge.
- JV002G : modèle avec poignée

	JV001GZ01	JV001GM201	JV002GZ
Tension	36 V (40Vmax)	36 V (40Vmax)	36 V (40Vmax)
Accus fournis	-	2 x BL4040	-
Chargeur fourni	-	DC40RA	-
Cadence de coupe	800 - 3500min ⁻¹	800 - 3500min ⁻¹	800 - 3500min ⁻¹
Cap. de coupe - bois	135 mm	135 mm	135 mm
Longueur de course	26 mm	26 mm	26 mm
Poids	2,6 - 2,9 kg	2,6 - 2,9 kg	2,7 - 3,0 kg
Emballage	Makpac	Makpac	Carton
Prix en €	Hors TVA		
	TVA incl.		

SCIES CIRCULAIRES SUR ACCU

BL
MOTOR

AWS
Auto-start Wireless System

XGT
40V LITHIUM
max

HS012G

- Scie circulaire sur accu particulièrement puissante avec lame à gauche
- Compacte, légère et parfaitement équilibrée grâce au nouveau moteur BL
- Réglage de la profondeur avec échelle clairement lisible et inclinable jusqu'à 45°
- La semelle et la protection sont en magnésium de qualité supérieure.
- Attention : cette machine ne s'adapte pas directement sur un rail de guidage.



HS009GT201



HS012GZ01



HS003GM201



HS011GT201

	HS012GZ01	HS003GZ	HS003GM201	HS004GZ	HS004GZ01	HS004GM202	HS009GZ	HS009GT201	HS010GZ	HS010GT201	HS011GZ	HS011GT201
Tension	36 V (40Vmax)	36 V (40Vmax)	36 V (40Vmax)	36 V (40Vmax)	36 V (40Vmax)	36 V (40Vmax)	36 V (40Vmax)	36 V (40Vmax)	36 V (40Vmax)	36 V (40Vmax)	36 V (40Vmax)	36 V (40Vmax)
Accus fournis	-	-	2 x BL4040	-	-	2 x BL4040	-	2 x BL4050F	-	2 x BL4050F	-	2 x BL4050F
Chargeur fourni	-	-	DC40RA	-	-	DC40RA	-	DC40RA	-	DC40RA	-	DC40RA
Ø lame de scie	165 mm	190 mm	190 mm	190 mm	190 mm	190 mm	235 mm	235 mm	235 mm	235 mm	270 mm	270 mm
Profondeur de coupe (90°)	57 mm	68,5 mm	68,5 mm	62,5 mm	62,5 mm	62,5 mm	85 mm	85 mm	85 mm	85 mm	101 mm	101 mm
Montage direct sur rail de guidage	-	-	-	✓	✓	✓	✓	✓	-	-	✓	✓
AWS	✓	✓	✓	✓	✓	✓	✓	✓	✓	✓	✓	✓
Emballage	Makpac	-	Makpac	-	-	Makpac	-	Coffret	-	Coffret	-	-
Poids	3,2 - 4,4 kg	4,1 - 4,4 kg	4,1 - 4,4 kg	4,4 - 4,7 kg	4,4 - 4,7 kg	4,4 - 4,7 kg	5,1 - 5,7 kg	5,1 - 5,7 kg	6,0 - 6,4 kg	6,0 - 6,4 kg	5,5 - 6,7 kg	5,5 - 6,7 kg
Prix en €	Hors TVA											
	TVA incl.											

NEXT GENERATION TECHNOLOGY

SCIES CIRCULAIRES SUR ACCU AVEC POIGNÉE ARRIÈRE

BL
MOTOR

XGT
40V Li-ion
max

RS001GM101

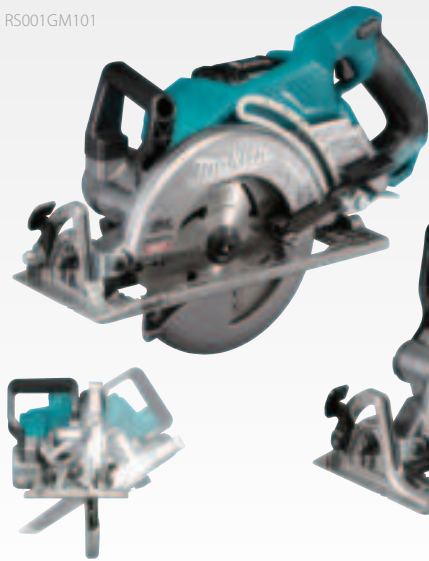

RS002GT101



RS001G / RS002G

- Conception spéciale avec poignée arrière
- Puissant et léger (semelle en magnésium)



	RS001GZ	RS001GM101	RS002GZ	RS002GT101
Tension	36 V (40Vmax)	36 V (40Vmax)	36 V (40Vmax)	36 V (40Vmax)
Accus fournis	0	1 x BL4040	0	1 x BL4050F
Profondeur de coupe (90°)	65 mm	65 mm	95 mm	95 mm
Ø lame de scie	185 mm	185 mm	260 mm	260 mm
AWS	-	-	unité Bluetooth excl.	unité Bluetooth excl.
Vitesse à vide	6400min ⁻¹	6400min ⁻¹	4000min ⁻¹	4000min ⁻¹
Poids	5 - 5,6 kg	5,0 - 5,6 kg	5,7 - 6,3 kg	5,7 à 6,3 kg
Prix en €	Hors TVA			
	TVA incl.			

SCIES TÉLESCOPIQUES À ONGLETS RADIALES SUR ACCU

BL
MOTOR

XGT
40V Li-ion
max



Les boutons de commande principaux sont placés à l'avant



LS002GZ01

Promo :
établi DEBWS06
gratuit
d'une valeur de



Supports latéraux extensibles



Aspiration efficace de la poussière

Les 2 bouches d'extraction garantissent une aspiration optimale de la poussière, même celle issue de la découpe de planches très fines.

Angle d'inclinaison
jusqu'à 48° dans
les deux sens.



LS003GZ01

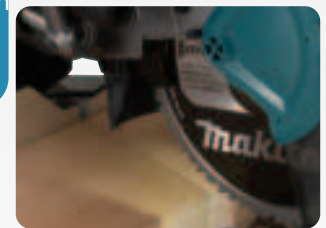

Indication de la ligne de coupe
Une lampe LED projette l'ombre de la lame sur la pièce, pour une indication exacte en toutes circonstances.

DXT

Deep and Exact Cutting Technology

La construction brevetée à triple engrenage et l'encoche derrière la flasque permettent d'utiliser une plus grande partie de la lame. En conséquence, même les plinthes hautes peuvent être raccourcies verticalement ou en biais.



Fonctionnement manuel

L'aspiration peut également être lancée manuellement à l'aide d'un interrupteur (Bluetooth), une fonctionnalité utile aussi pour le nettoyage de la machine.

	LS002GZ01	LS004GZ01	LS003GZ01
Tension	36 V (40Vmax)	36 V (40Vmax)	36 V (40Vmax)
Accus fournis	0	0	0
Ø lame de scie	216 mm	260 mm	305 mm
Angle d'onglet	60° G / 60° D	60° G / 60° D	60° G / 60° D
Angle d'inclinaison	48° G / 48° D	48° G / 48° D	48° G / 48° D
Vitesse à vide	4800min ⁻¹	3600min ⁻¹	3600min ⁻¹
Capacité	70 x 312 mm	91 x 312 mm	107 x 312 mm
AWS	✓	✓	✓
DXT	✓	✓	✓
Poids	16,4 - 17 kg	26,6 - 27,2 kg	30,5 - 31,1 kg
Prix en €	Hors TVA		
	TVA incl.		

COMBOPACK XGT



Promo :
accu 2,5 Ah
supplémentaire
gratuit

DK0114G201

Batteries fournies	2 x BL4040
Chargeur fourni	DC40RA
Adaptateur	ADP10
Visseuse-perceuse à percussion	HP001G
Visseuse à chocs	TD001G
Emballage	Sac à outils
Prix en €	Hors TVA TVA incl.

COMBOPACK XGT



Promo :
accu 2,5 Ah
supplémentaire
gratuit

DK0124G201

Batteries fournies	2 x BL4040
Chargeur fourni	DC40RA
Visseuse-perceuse	DF001G
Meuleuse 125 mm	GA005G
Emballage	Makpac
Prix en €	Hors TVA TVA incl.

COMBOPACK XGT



Promo :
accu 4 Ah
supplémentaire
gratuit

DK0125G301

Batteries fournies	2 x BL4040
Chargeur fourni	DC40RA
Visseuse-perceuse	DF001G
Visseuse à chocs	TD001G
Meuleuse 125 mm	GA005G
Emballage	Makpac
Prix en €	Hors TVA TVA incl.

NEXT GENERATION TECHNOLOGY

COMBOPACK XGT

XGT
40V Li-ion
max

Promo : accu 4
Ah supplémentaire
gratuit + chargeur
supplémentaire
DC40RA



DK0126G401

Batteries fournies	2 x BL4040
Chargeur fourni	DC40RA
Meuleuse 125 mm	GA005G
Scie à piston	JR001G
Visseuse-perceuse	DF001G
Visseuse à chocs	TD001G
Emballage	Sac à outils
Prix en €	Hors TVA
	TVA incl.

COMBOPACK XGT

XGT
40V Li-ion
max



Promo :
Powerpack 4 Ah
gratuit d'une valeur de

DK0128G601

Batteries fournies	2 x BL4040
Chargeur fourni	DC40RA
Visseuse-perceuse	DF001G
Visseuse à chocs	TD001G
Meuleuse 125 mm	GA005G
Scie à piston	JR001G
Perfo-burineur SDS plus	HR002G
Scie circulaire 190 mm	HS003G
Emballage	Sac à outils
Prix en €	Hors TVA
	TVA incl.



1. CHOOSE YOUR BODY!

2. CHOOSE YOUR POWER!

3. MIX IT UP!



191L29-0 Accu Li-ion BL4020 40Vmax • 2 Ah • 0,69 kg • 22 min*	191B36-3 Accu Li-ion BL4025 40Vmax • 2,5 Ah • 0,71 kg • 28 min*	191B26-6 Accu Li-ion BL4040 40Vmax • 4 Ah • 1 kg • 45 min*	1910N6-8 Accu Li-ion BL4040F 40Vmax • 4 Ah • 1 kg • 45 min*	191L47-8 Accu Li-ion BL4050F 40Vmax • 5 Ah • 1,3 kg • 50 min*	191X65-8 Accu Li-ion BL4080F 40Vmax • 8 Ah • 2 kg • 80 min*

191J81-6 Powerpack 2,5 Ah XGT	191J65-4 Powerpack 4 Ah XGT	191L77-9 Powerpack 4 Ah XGT PRIX EXCEPTIONNEL	1911V6-0 Powerpack 5 Ah XGT PRIX EXCEPTIONNEL	191U00-8 Powerpack 4 Ah XGT

191U28-6 Powerpack 4 Ah XGT	191U13-9 Powerpack 5 Ah XGT	191U42-2 Powerpack 5 Ah XGT	191Y97-1 Powerpack 8 Ah XGT	DEAADP001G ADP001 Adaptateur Adaptateur USB pour accu XGT 40Vmax

191E07-8
Chargeur DC40RA
Chargeur rapide pour accu XGT Li-ion 40Vmax

191N09-8
Chargeur rapide double DC40RB
Chargeur rapide double permettant de charger deux batteries 40Vmax en même temps.

191C10-7
ADP10 Adaptateur
Adaptateur pour charger des batteries LXT 14,4V/ 18V sur un chargeur XGT 40Vmax.

1911L9-4
Chargeur double DC40WA
Chargeur lent pour accu XGT 40Vmax

NOUVEAU

1910D9-2
Adaptateur de communication ADP12
Adaptateur pour la connexion des machines XGT à un smartphone, un ordinateur portable, etc.

* l'adaptateur n'est placé entre la machine et la batterie que lors de l'inspection / la configuration des réglages souhaités



- Réglage de l'antivol à l'aide d'un code PIN
- Réglage de la durée de fonctionnement des accu
- Consultation de l'historique d'utilisation des machines XGT

BL4040F

ACCU HIGH PERFORMANCE AVANCÉ



Le nouvel accu BL4040F avancé est extrêmement puissant tout en étant compact et léger.

- Il est plus puissant, ce qui signifie qu'en pratique, le régime de la machine diminuera moins en cas de charge importante.
- Il chauffe moins, ce qui réduit également le risque de pannes causées par la surchauffe.
- Il offre une meilleure autonomie, la perte d'énergie étant moindre. Vous pouvez donc travailler plus longtemps avec une charge d'accu.



- HAUTE PUISSANCE
- LÉGER ET COMPACT
- MEILLEURE AUTONOMIE
- CHAUFFAGE RÉDUIT



L'accu BL4040F présente une résistance interne particulièrement faible grâce à l'utilisation de cellules Li-ion à la composition chimique unique.

NOUVEAU

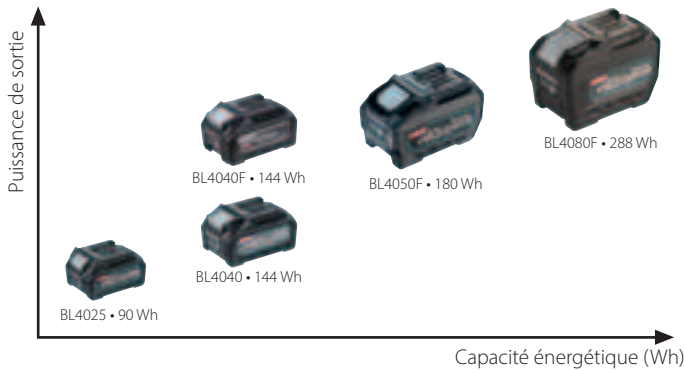

APPLICATIONS SPÉCIFIQUES

L'accu BL4040F est un excellent choix lorsqu'une capacité limite élevée est requise et que l'accu doit être aussi léger et compact que possible. Les meuleuses d'angle, les marteaux perforateurs, les scies circulaires, les tronçonneuses et les élagueuses sont quelques exemples d'utilisation.

- Les accu BL4040 et BL4040F disposent des mêmes dimensions compactes et ont le même poids.
- La capacité limite de l'accu BL4040F est proche de celle de l'accu BL4050F de plus grande taille.
- La capacité énergétique des accu BL4040 et BL4040F est la même (144 Wh). L'accu BL4040F dispose cependant d'une plus longue autonomie en pratique, la perte d'énergie lors du déchargement étant moindre.
- La capacité énergétique de l'accu BL4050F est plus importante, cet accu est cependant plus grand et plus lourd que l'accu BL4040F.

NOUVEAU

	BL4040	BL4040F	BL4050F
Référence	191B-26-6	1910N6-8	191L47-8
Capacité énergétique	144 Wh	144 Wh	180 Wh
Capacité limite*	1,5 kW	2,1 kW	2,2 kW
Poids	1,0 kg	1,0 kg	1,4 kg
Prix en €	Hors TVA		
	TVA incl.		

* Puissance maximale qui peut être délivrée pendant 3 secondes



CLOUEUR À MINIBRADS SUR ACCU
18 GA



FN001GZ02

	FN001GZ02	FN001GA202
Tension	36 V (40Vmax)	36 V (40Vmax)
Accus fournis	-	2 x BL4020
Chargeur fourni	-	DC40RA
Longueur des clous	15 - 40 mm	15 - 40 mm
Capacité magasin	100	100
Makpac	✓	✓
Poids	2,6 - 3,2 kg	2,6 - 3,2 kg
Prix en €	Hors TVA	
	TVA incl.	

CLOUEUR SUR ACCU 23 GA



PT001GZ01

- Fonctionnement plus rapide grâce au moteur BL et au ressort d'induction entièrement repensé
- Mécanisme de contrepois mobile pour un faible recul

	PT001GZ01	PT001GD101
Tension	36 V (40Vmax)	36 V (40Vmax)
Accus fournis	-	1 x BL4025
Chargeur fourni	-	DC40RA
Longueur des clous	15 - 35 mm	15 - 35 mm
Capacité magasin	120	120
Makpac	✓	✓
Poids	2,4 - 3,0 kg	2,4 - 3,0 kg
Prix en €	Hors TVA	
	TVA incl.	

COMPRESSEUR SUR ACCU



- Conception compacte et légère, parfaite pour l'utilisation à l'intérieur (pour agraffer et clouer, par exemple)
- Pompe sans huile à haut débit d'air
- Manomètre pour la pression du réservoir et la pression de sortie
- Faible niveau sonore
- Le cadre en métal solide protège le moteur et le compresseur et facilite le transport.

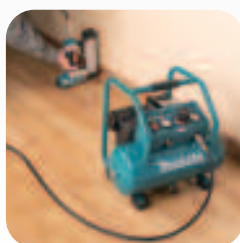

AC001GZ

Tension	36 V (40Vmax)
Batteries fournies	-
Débit	34 l/min à 6 bar
Pression d'activation	7,2 bar
Pression de désactivation	9,4 bar
Pression de sortie	0 - 9,3 bar
Niveau de pression acoustique	68 dB(A)
Contenance du réservoir	7,6 l
Poids	10,1 - 12,8 kg
Prix en €	Hors TVA
	TVA incl.

XGT

40V Li-ion max

High Power

Durability

**Digital
Communication**



XGT

40V Li-ion max

XGT X2
80V max



Accu

BL4020
2.0Ah

BL4025 /
BL4025F
2.5Ah

BL4040 /
BL4040F
4.0Ah





connector

210+
TOOLS

Chargeur

BL4050F
5.0Ah

BL4080F
8.0Ah

DC40RA

DC40RB

DC40WA

DC40RC

ADP10



La plateforme LXT

Fiable – polyvalent – puissant

Chargement rapide et optimal

Lorsque les batteries sont chaudes, il est important de les refroidir avant de commencer le processus de charge. Le chargeur est équipé d'un ventilateur qui refroidit les batteries avant et pendant la charge afin de réduire le temps de charge.

Système de charge avancé Makita
Refroidissement forcé



Chargement rapide



Système de charge standard
Dissipation de chaleur naturelle



Temps de charge plus long



3.0Ah
Li-ion

22 minutes

3 Ah
BL1830B

TEMPS DE CHARGE LE PLUS
RAPIDE

4.0Ah
Li-ion

36 minutes

4 Ah
BL1840B

5.0Ah
Li-ion

45 minutes

5 Ah
BL1850B

6.0Ah
Li-ion

55 minutes

6 Ah
BL1860B

TEMPS DE TRAVAIL LE
PLUS LONG





18V
LITHIUM-ION

18V + 18V

36V

LXT

Avec la vaste gamme LXT, Makita propose une batterie pour plus de 420 machines

et outils de jardinage fonctionnant sur 18 V et 2 x 18 V.

La plateforme LXT, qui ne cesse de se développer, offre des solutions professionnelles pour chaque tâche.

197280-8

accu BL1850B 18V 5,0 Ah



197288-2

TWINPACK 18V 2 x 5,0 Ah



197422-4

accu BL1860B 18V 6,0 Ah



DECADP05

USB-Adaptateur

Adaptateur USB pour accus 14,4V/18V



197494-9

POWERPACK 18V 2 x 4,0 Ah



197624-2

POWERPACK 18V 2 x 5,0 ah



197629-2

POWERPACK 18V 2 x 5,0 Ah



197626-8

POWERPACK 18V 4 x 5,0 Ah



198116-4

Powerpack 18V 2 x 6,0 Ah



198077-8

POWERPACK 18V 2 x 6,0 Ah



198091-4

POWERPACK 18V 4 x 6,0 Ah



198170-8

Minuterie accu LXT BPS01
Programme la durée de fonctionnement
d'accus de 14,4V & 18V



195584-2

CHARGEUR DC18RC
Chargeur rapide pour accus LXT de
14,4/18V



196933-6

CHARGEUR DOUBLE DC18RD
Chargeur rapide double pour accus LXT :
Chargeur rapide double pour accus LXT de
14,4/18V



recharge 2 accus BL1850
en 45 minutes

198720-9

Chargeur DC18RE
Chargeur rapide pour accus Li-ion CXT
et LXT



LXT

CXT

196426-3

Chargeur DC18SF
Chargeur lent pour accus LXT, 4 ports
Charge deux batteries simultanément



L'assortiment Lithium-ion 18 V le plus grand du monde.

Plus de 440 machines
avec un seul accu !

18V
LITHIUM-ION

3
ANS DE
GARANTIE
SUR MACHINES
Après l'enregistrement sur
www.makita.be

LXT

Lithium-Ion Extreme Technology

- + Des accus Lithium-Ion performants
- + Une technologie de charge rapide et unique
- + L'efficacité énergétique des moteurs sans balais à charbon
- + Une protection multiple contre la surcharge





Scie circulaire plongeante

Tronçonneuse

Tronçonneuses

Scies circulaires

Meuleuses

Scies plongeantes

Meuleuses d'angle

2x 18V

18V

Perche élagueuse télescopique

Taille-herbe

Perceuse au sol

Tondeuses à gazon

Souffleurs de feuilles

Taille-haie

Nettoyeur à haute pression
Pompe à vide

Boulonneuses

Aspirateurs

Support d'alimentation portable

Bouilloire électrique

Perceuse

Aspirateurs dorsaux

Combi-système

Aspirateur sur pied

Malaxeur

Visseuses à chocs

Visseuses

Tournevis d'angle à chocs

Clé à cliquet

Perceuses à percussion

Perfo-burineurs SDS-plus

Meuleuse

Scies à onglets radiales

18V
LITHIUM-ION

VISSEUSE-PERCEUSE SUR ACCU



incl. 59 accessoires

DDF343RYX2

DDF343RYX2

Tension	14,4 V
Accus fournis	2 x BL1415N
Couple franc	36 Nm
Mandrin	1-10 mm
Poids	1,4 kg
Prix en €	Hors TVA
	TVA incl.

VISSEUSE-PERCEUSE (À PERCUSSION) SUR ACCU



DHP453RFX2

incl. 96 accessoires

DHP453RFX2

Tension	18 V
Accus fournis	2 x BL1830B
Couple franc	42 Nm
Mandrin	1,5-13 mm
Poids	1,7 kg
Prix en €	Hors TVA
	TVA incl.

VISSEUSES-PERCEUSES (À PERCUSSION) SUR ACCU



DDF484RT3J



DDF486RT3J

Fourni avec 3 batteries

	DDF453RF3J	DDF482RT3J	DDF484RT3J	DDF486RT3J	DHP486RT3J
Tension	18 V	18 V	18 V	18 V	18 V
Accus fournis	3 x BL1830B	3 x BL1850B	3 x BL1850B	3 x BL1850B	3 x BL1850B
Moteur BL	-	-	✓	✓	✓
Fonction percussion	-	-	-	-	✓
Couple franc	42 Nm	62 Nm	54 Nm	130 Nm	130 Nm
Mandrin	1,5-13 mm	1,5-13 mm	1,5-13 mm	1,5-13 mm	1,5-13 mm
Poids	1,7 kg	1,7 kg	1,5 kg	2,3 – 2,6 kg	2,3 – 2,7 kg
Prix en €	Hors TVA				
	TVA incl.				

VISSEUSES-PERCEUSES (À PERCUSSION) SUR ACCU



DDF489/DHP489

- Machine extrêmement puissante et compacte pour une utilisation polyvalente
- Mandrin entièrement métallique



	DDF083ZJ	DDF487RAJ	DDF489RTJ
Tension	18 V	18 V	18 V
Accus fournis	-	2 x BL1820	2 x BL1850B
Fonction percussion	-	-	-
Couple franc	40 Nm	40 Nm	50 Nm
Emmanchement	1/4 hex	1,5-13 mm	1,5-13 mm
Poids	1,1 - 1,4 kg	1,3 - 1,6 kg	1,4 kg
Prix en €	Hors TVA		
	TVA incl.		

Saviez-vous que le DDF484 et le DHP486 sont également disponibles dans les versions économiques DDF484Z / DDF484TJ et DHP486Z / DHP486TJ? Voir p. 60 - 61 pour plus d'informations!

	DDF484RTJ	DDF489RTJ	DDF486RTJ	DHP487RAJ	DHP485RFJ	DHP484RTJ	DHP489RTJ	DHP486RTJ
Tension	18 V	18 V	18 V	18 V	18 V	18 V	18 V	18 V
Accus fournis	2 x BL1850B	2 x BL1850B	2 x BL1850B	2 x BL1820	2 x BL1830B	2 x BL1850B	2 x BL1850B	2 x BL1850B
Fonction percussion	-	-	-	✓	✓	✓	✓	✓
Couple franc	54 Nm	73 Nm	130 Nm	40 Nm	50 Nm	54 Nm	73 Nm	130 Nm
Emmanchement	1,5-13 mm	1,5-13 mm	1,5-13 mm	1,5 - 13 mm	1,5-13 mm	1,5-13 mm	1,5-13 mm	1,5-13 mm
Poids	1,6 - 2,2 kg	1,8 - 2,5 kg	2,3 - 2,7 kg	1,3 - 1,6 kg	1,4 - 1,7 kg	1,6 - 2,2 kg	1,8 - 2,5 kg	2,3 - 2,7 kg
Prix en €	Hors TVA							
	TVA incl.							

PERCEUSES D'ANGLE SUR ACCU

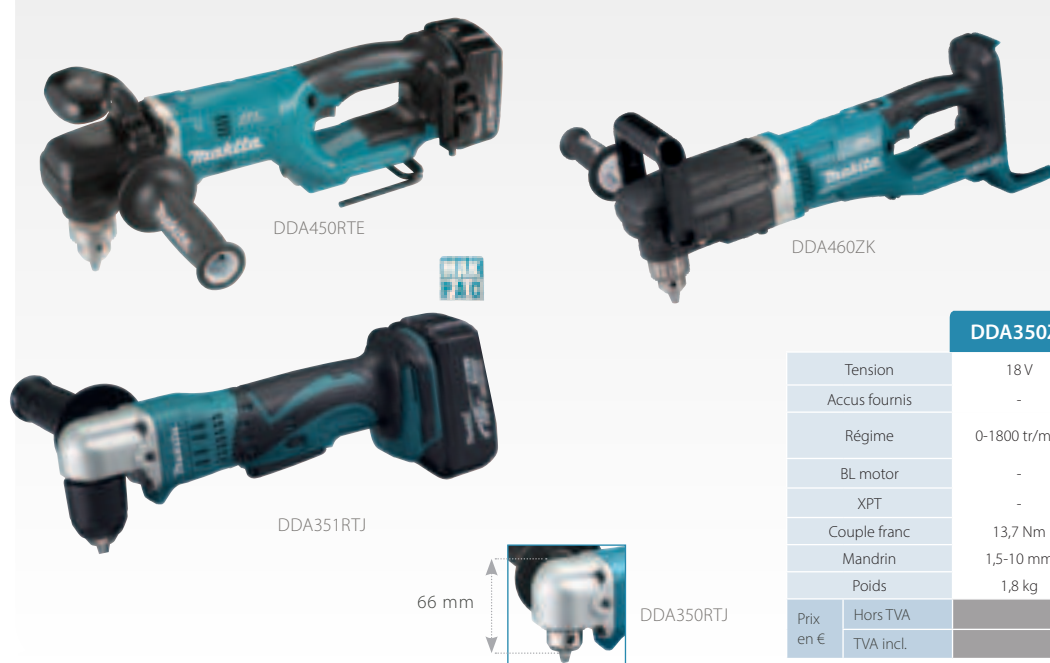

	DDA350ZJ	DDA351RTJ	DDA450RTE	DDA460ZK
Tension	18 V	18 V	18 V	2 x 18 V
Accus fournis	-	2 x BL1850B	2 x BL1850B	-
Régime	0-1800 tr/min	0-1800 tr/min	0-450 tr/min 0-1400 tr/min	0-350 tr/min 0-1400 tr/min
BL motor	-	-	✓	✓
XPT	-	-	✓	✓
Couple franc	13,7 Nm	13,7 Nm	26/70 Nm	70/136 Nm
Mandrin	1,5-10 mm	1,5-10 mm	1,5-13 mm	1,5-13 mm
Poids	1,8 kg	1,8 kg	3,2 kg	5,7 kg
Prix en €	Hors TVA			
	TVA incl.			

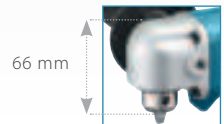

BURINEUR-DÉCAPEUR SDS PLUS SUR ACCU



DHR180RTJ



		DHK180ZJ	DHK180RTJ
Tension		18 V	18 V
Accus fournis		0	2 x BL1850B
Énergie de frappe		3,1 J	3,1 J
Cadence de chocs		0 - 3200/min	0 - 3200/min
Vibration triaxiale (ah)		4,5 m/s ²	4,5 m/s ²
Poids		3,3 kg	3,3 kg
Prix en €	Hors TVA		
	TVA incl.		

MARTEAUX PERFORATEURS SDS PLUS SUR ACCU



DHR171RTJ



PROMO
BL1850B chez
DHR243RTJ : 3e
accu gratuit



DHR202RTJ



DHR182RTWJ



DHR243RTJ



DHR183RTWJ

DHR182RTWJ
DHR243RTJW
DHR183RTJW
incl. ASPIRATION



PROMO

D-42444 à l'achat des modèles DHR243T1J et DHR243Z

Saviez-vous que le DHR243 existe également en version économique DHR243Z et DHR243T1J ? Voir pp. 60 - 61 pour plus d'informations !

		DHR171RTJ	DHR183RTWJ	DHR202RTJ	DHR182RTJ	DHR182RTWJ	DHR243RTJ	DHR243RTJW
Tension		18 V	18 V	18 V	18 V	18 V	18 V	18 V
Accus fournis		2 x BL1850B	2 x BL1850B	2 x BL1850B	2 x BL1850B	2 x BL1850B	2 x BL1850B	2 x BL1850B
Énergie de frappe		1,2 J	1,7 J	2 J	1,7 J	1,7 J	2 J	2 J
Ø max. béton		16 mm	16 mm	20 mm	18 mm	18 mm	24 mm	24 mm
Moteur BL		✓	✓	-	✓	✓	✓	✓
AVT		-	✓	-	✓	✓	-	-
AWS		-	-	-	✓ unité Bluetooth excl.	✓ unité Bluetooth excl.	-	-
Système d'aspiration		-	DX16	-	-	DX05	-	DX07
Poids		2,1 kg	2,1 - 2,8 kg	3,5 kg	2,4 kg	3,3 kg	3,2 kg	4,7 kg
Prix en €	Hors TVA							
	TVA incl.							

Technologie

AFT

Active feedback sensing technology

Cette technologie éteint immédiatement le moteur en cas de blocage soudain de la machine. Pour ce faire, certaines machines utilisent un accéléromètre qui détecte le mouvement de pivotement de la machine. Bref, le travail est plus sûr !

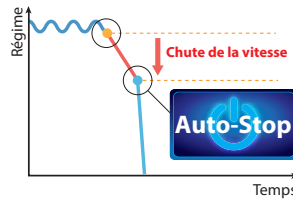

AVT

Anti-vibration technology

La technologie AVT réduit fortement les vibrations de la machine grâce à un système de contrepoids. Cela augmente considérablement le confort de l'utilisateur.

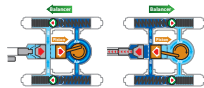

Auto-start wireless system

Une communication sans fil via Bluetooth® permet le démarrage automatique de l'aspirateur quand un outil sur accu est activé.



PERFO-BURINEUR SDS-PLUS SUR ACCU



DHR283G2JU



DHR264PT2J



DHR283ZWJU
ASPIRATION
incluse



Tous les modèles INCLUENT un mandrin automatique supplémentaire



	DHR264PT2J	DHR283ZJU	DHR283ZWJU	DHR283G2JU
Tension	2 x 18V	2 x 18V	2 x 18V	2 x 18V
Accus fournis	2 x BL1850B	0	0	2 x BL1860B
Moteur BL	-	✓	✓	✓
Énergie de frappe	2,5 J	2,8 J	2,8 J	2,8 J
Ø max. béton	26 mm	28 mm	28 mm	28 mm
AWS	-	✓	✓	✓
AVT	-	✓	✓	✓
AFT	-	✓	✓	✓
Système d'aspiration	-	-	DX09	-
Poids	4,2 kg	4 kg	5,5 kg	4 kg
Prix en €	Hors TVA			
	TVA incl.			

JEUX DE BURINS PREMIUM SDS PLUS ET SDS MAX

- ✓ Durée de vie 2 fois plus longue que les burins standard !
- ✓ Très efficaces : indéformables. Les travaux de démolition sont beaucoup plus productifs !

JEU DE BURINS (3 PCS) SDS PLUS PREMIUM

SDS- PLUS

E-20220

Hors TVA

TVA incl.



1 burin à pointe 250 mm 1 burin large 20 x 250 mm 1 burin large 40 x 250 mm



La conception AntiJam™

Augmente la productivité
Réduit la friction et les risques de blocage
Spécialement conçue pour les machines SDS PLUS.

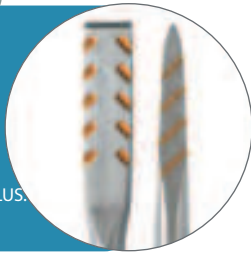

JEU DE BURINS (5 PCS) SDS MAX PREMIUM

SDS- MAX

E-20236

Hors TVA

TVA incl.



2 burins à pointe 400 mm 2 burins plats 25 x 400 mm 1 burin plat 50 x 380 mm



La conception BreakPower™

Augmente la productivité
Réduit la friction et les risques de blocage
Spécialement conçue pour les machines SDS MAX.

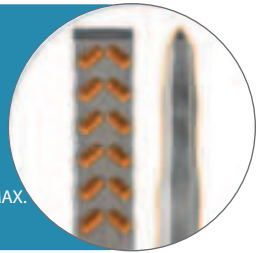

PERFO-BURINEUR SDS-MAX SUR ACCU

BL MOTOR AVT

AWS 18V+18V → 36V



DHR400ZKU1
Aspiration 199142-6 incluse

DHR400ZKUN DHR400ZKU1 DHR400G2UN

	DHR400ZKUN	DHR400ZKU1	DHR400G2UN
Tension	2 x 18V	2 x 18V	2 x 18V
Accus fournis	-	-	2 x BL1860B
Énergie de frappe	8 J	8 J	8 J
Ø max. béton	40 mm	40 mm	40 mm
Niveau de vibration perçage	5,0 m/s ²	5,0 m/s ²	5,0 m/s ²
AWS	✓	✓	✓
AFT	✓	-	✓
Poids	8,1 kg	8,1 kg	8,1 kg
Prix en €			
	Hors TVA		
	TVA incl.		

PISTOLETS À AIR CHAUD SUR ACCU

18V LITHIUM-ION



DHG180RT1J

DHG181RT1J

DHG180RT1J DHG181RT1J

- Changement rapide de la buse
- Interrupteur sécurisé, peut être verrouillé en position marche et arrêt
- Plusieurs buses comprises

	DHG180RT1J	DHG181RT1J
Tension	18 V	18 V
Accus fournis	1 x BL1850B	1 x BL1850B
Température de l'air	550 °C	6 positions, max 550 °C
Débit	200 l/min	120 l/min, 200 l/min
Poids	1 - 1,3 kg	1 - 1,4 kg
Prix en €		
	Hors TVA	
	TVA incl.	

BOULONNEUSES SUR ACCU



Auto-stop :
la machine s'arrête
automatiquement dès que
le boulon ou l'écrou
a été suffisamment desserré

PROMO

ensemble d'outils
87 pièces E-08458
gratuit avec
DTW300RTJ

Saviez-vous que le DTW300 est
disponible dans les versions écono-
miques DTW300Z et DTW300T1J?
Voir pp. 60 - 61 pour plus d'infor-
mations !



DTW1001RTJ



DTW190RTJ



DTW300RTJ



DTW700RTJ



DTW181RTJ

	DTW181RTJ	DTW190RTJ	DTW300RTJ	DTW700RTJ	DTW1001RTJ	DTW1002RTJ
Tension	18V	18V	18V	18V	18V	18V
Accus fournis	2 x BL1850B	2 x BL1850B	2 x BL1850B	2 x BL1850B	2 x BL1850B	2 x BL1850B
Moteur BL	✓	-	✓	✓	✓	✓
XPT	✓	-	✓	✓	-	-
Régime	0-2400 tr/min	0-2400 tr/min	0-3200 tr/min	0-2200 tr/min	0-1800 tr/min	0 - 1800 t.p.m.
Couple max.	180 Nm	190 Nm	330 Nm	700 Nm	1250 Nm	1200 Nm
Emmanchement de douilles	1/2" carré	1/2" carré	1/2" carré	1/2" carré	3/4" carré	1/2" carré
Fonction auto-stop	✓	-	✓	✓	-	-
Poids	1,2 kg	1,4 kg	1,8 kg	2,6 kg	3,4 kg	3,3 kg
Prix en €	Hors TVA					
	TVA incl.					

CLÉ À CLIQUET SUR ACCU



Fourni avec
emmanchement
1/4" & 3/8"

Montée sans embout, la
machine peut
servir à visser des écrous de
13 mm sur une tige fileté
M8.



DWR180ZJ

	DWR180ZJ	DWR180RA1J
Tension	18V	18V
Accus fournis	0	1 x BL1820B
Vitesse à vide	0-800 tr/min	0-800 t.p.m.
Couple max.	47,5 Nm	47,5 Nm
Poids	1,2 kg	1,2 kg
Prix en €	Hors TVA	
	TVA incl.	

BOULONNEUSE SUR ACCU



- Pour le serrage des boulons à haute résistance au cisaillement par torsion (de type HTB/SHTB)
- Les boulons à haute résistance au cisaillement par torsion sont essentiellement utilisés dans le cadre de structures industrielles en acier.

	DWT310ZK
Tension	2x18V
Accus fournis	-
Vitesse à vide	14 min ⁻¹
Couple max.	804 Nm
Compatibilité HTB	M16, M20, M22
Compatibilité SHTB	M16, M20
Poids	6,5 - 7,1 kg
Prix en €	Hors TVA
	TVA incl.



Impact PREMIER

ACCESSOIRES

IMPACT PREMIER

Plus durable grâce à la double torsion !



E-13568

Jeu d'embouts de vissage 5 pièces



S'adapte parfaitement à la vis.

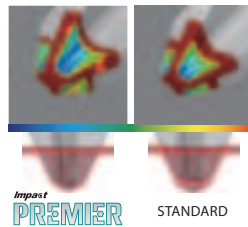

E-03567

Jeu d'embouts de vissage 11 pièces



Utilisation d'un acier de haute qualité. Supporte un couple élevé.

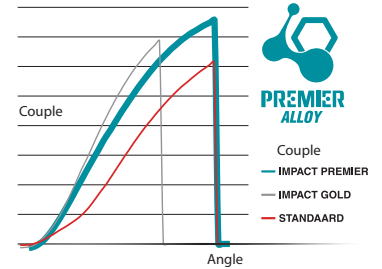

E-13552

Jeu d'embouts de vissage 31 pièces



Hors TVA/ TVA incl.

E-03121	Embout de vissage IMPACT PREMIER PH1-25 mm, 2 pc.		
E-03137	Embout de vissage IMPACT PREMIER PH2-25 mm, 2 pc.		
E-03143	Embout de vissage IMPACT PREMIER PH2(slim)-25 mm, 2 pc.		
E-03159	Embout de vissage IMPACT PREMIER PH3-25 mm, 2 pc.		
E-03165	Embout de vissage IMPACT PREMIER PZ1-25 mm, 2 pc.		
E-03171	Embout de vissage IMPACT PREMIER PZ2-25 mm, 2 pc.		
E-03187	Embout de vissage IMPACT PREMIER PZ3-25 mm, 2 pc.		
E-03193	Embout de vissage IMPACT PREMIER T10-25 mm, 2 pc.		
E-03202	Embout de vissage IMPACT PREMIER T15-25 mm, 2 pc.		
E-03218	Embout de vissage IMPACT PREMIER T20-25 mm, 2 pc.		
E-03224	Embout de vissage IMPACT PREMIER T25-25 mm, 2 pc.		
E-03230	Embout de vissage IMPACT PREMIER T30-25 mm, 2 pc.		
E-20242	Embout de vissage IMPACT PREMIER T40-25 mm, 2 pc.		
E-03246	Embout de vissage IMPACT PREMIER PH2-25 mm, 15 pc. Flip top	22,60€	27,35€
E-03252	Embout de vissage IMPACT PREMIER PZ2-25 mm, 15 pc. Flip top	22,60€	27,35€

Hors TVA/ TVA incl.

E-06286	Embout double IMPACT PREMIER PH2-65 mm, 2 pc.
E-06292	Embout double IMPACT PREMIER PZ2-65 mm, 2 pc.

E-03399	Porte-embout de torsion IMPACT PREMIER 68 mm
E-03408	Porte-embout de torsion IMPACT PREMIER 150 mm

E-03414	Porte-embout ULTRA MAG IMPACT PREMIER TORSION
---------	---

E-03420	Adaptateur inclinaison 1/4" IMPACT PREMIER pour capuchons de puissance 3/8" - 50 mm
E-03436	Adaptateur inclinaison 1/4" IMPACT PREMIER pour capuchons de puissance 1/2" - 50 mm

E-03442	Aimant IMPACT PREMIER Mag Boost pour embouts de vissage
---------	---

E-03458	Clé à douille à torsion IMPACT PREMIER H6-65 mm
E-03464	Clé à douille de torsion IMPACT PREMIER H8-65 mm
E-03470	Clé à douille à torsion IMPACT PREMIER H10-65 mm
E-03486	Clé à douille à torsion IMPACT PREMIER H13-65 mm

E-03492	Capuchon de puissance IMPACT PREMIER H13-80 mm
E-03501	Capuchon de puissance IMPACT PREMIER H15-80 mm
E-03517	Capuchon de puissance IMPACT PREMIER H17-80 mm
E-03523	Capuchon de puissance IMPACT PREMIER H19-80 mm
E-03539	Capuchon de puissance IMPACT PREMIER H21-80 mm

E-03573	Jeu d'embouts de vissage IMPACT PREMIER (11 pcs)
---------	--

Hors TVA/ TVA incl.



VISSEUSE D'ANGLE À CHOCS SUR ACCU



DTL061RTJ

Tension	18 V
Accus fournis	2 x BL1850B
Régime	0-2000 tr/min
Poids	1,8 kg
Prix en €	Hors TVA
	TVA incl.

VISSEUSES À CHOCS SUR ACCU



Mode d'assistance : pour le démarrage progressif lors du vissage.

Mode T : pour des vis autoforeuses.



DTD157RTJ



DTD153RTJ



DTD172RTJ

PROMO

adaptateur de bec 194281-7 gratuit avec DTD153RTJ



Saviez-vous que le DTD153 est disponible en versions économiques DTD153Z et DTD153TJ ? Voir pp. 52 - 53 pour plus d'informations !

	DTD156RTJ	DTD153RTJ	DTD157RTJ	DTD154RTJ	DTD172RTJ
Tension	18 V	18 V	18 V	18 V	18 V
Accus fournis	2 x BL1850B	2 x BL1850B	2 x BL1850B	2 x BL1850B	2 x BL1850B
Moteur BL	-	✓	✓	✓	✓
Régime	0-2500 tr/min	0-3400 tr/min	0-3000 tr/min	0-3600 tr/min	0-3600 tr/min
Couple max.	155 Nm	170 Nm	140 Nm	175 Nm	180 Nm
Emmancement d'embout	1/4" hex.	1/4" hex.	1/4" hex.	1/4" hex.	1/4" hex.
Niveaux de force de percussion	-	-	2	3	4
Mode T	-	-	-	✓	✓
Mode d'assistance	-	-	✓	-	✓
Poids	1,3 kg	1,5 kg	1,2 kg	1,5 kg	1,5 kg
Prix en €	Hors TVA				
	TVA incl.				

VISSEUSE-PERCEUSE HYBRIDE SUR ACCU



DTP141RTJ

4 modes : percussion, perçage, vissage, vissage à chocs

	DTP141ZJ	DTP141RTJ
Tension	18 V	18 V
Accus fournis	-	2 x BL1850B
Régime	0-2700 tr/min	0-2700 tr/min
Poids	1,8 kg	1,8 kg
Prix en €	Hors TVA	
	TVA incl.	

VISSEUSE À CHOCS HYDRAULIQUE SUR ACCU



DTS141ZJ

Extrêmement silencieux grâce à l'unique système d'impulsion hydraulique

	DTS141ZJ
Tension	18 V
Accus fournis	-
Régime	0-3200 tr/min
Couple max.	40 Nm
Emmancement d'embout	1/4" hex
Mode T	✓
Poids	1,5 kg
Prix en €	Hors TVA
	TVA incl.

CLOUEUR SUR ACCU
23 Ga



DPT353RTJ

Tension	18 V
Accus fournis	2 x BL1850B
Section du clou	0,6 mm
Longueur du clou	15-35 mm
Poids	2 kg
Prix en €	Hors TVA
	TVA incl.

AGRAFEUSES SUR ACCU



DST221RTJ

DST221 :
Magasin en aluminium

DST112RTJ DST221RTJ

Tension	18 V	18 V
Accus fournis	2 x BL1850B	2 x BL1850B
Largeur d'agrafe	10 mm	10,5 mm
Longueur d'agrafe	7-10 mm	10-22 mm
Poids	1,5 kg	2,1 kg
Prix en €	Hors TVA	
	TVA incl.	

CLOUEURS À MINIBRADS SUR ACCU
18 Ga



DFN350RTJ



DBN500RTJ

Pour le bois tendre

DFN350RTJ DBN500RTJ

Tension	18 V	18 V
Accus fournis	2 x BL1850B	2 x BL1850B
Section du clou	1,2 mm	1,2 mm
XPT	✓	-
Longueur du clou	15-35 mm	15-50 mm
Poids	2,1 kg	3,2 kg
Prix en €	Hors TVA	
	TVA incl.	

CLOUEUR À BRADS SUR ACCU
16 Ga



Pour le bois tendre

DBN600RTJ

Tension	18 V
Accus fournis	2 x BL1850B
Section du clou	1,6 mm
Longueur du clou	25-64 mm
Poids	3,4 kg
Prix en €	Hors TVA
	TVA incl.

LAMELLEUSE SUR ACCU

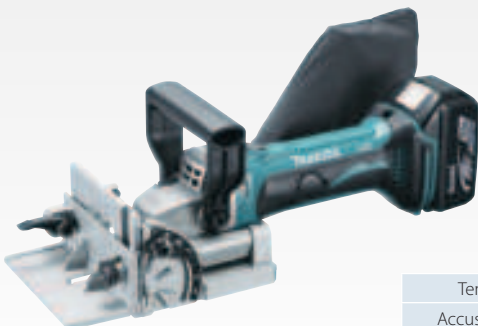

DPJ180RTJ

Tension	18 V
Accus fournis	2 x BL1850B
Régime	6500 tr/min
Poids	3,2 kg
Prix en €	Hors TVA
	TVA incl.

RABOT SUR ACCU



DKP181RTJU



DKP181RTJU

Tension	18 V
Accus fournis	2 x BL1850B
Régime	12000 tr/min
Largeur max.	82 mm
Prise de passe max.	3 mm
Profondeur de feuillure	25 mm
AWS	✓
Poids	3,3 kg
Prix en €	Hors TVA
	TVA incl.

SCIES RÉCIPROS SUR ACCU



DJR360PT2

DJR187RTE

DJR188RTJ

DJR189ZJ

DJR189

- Peut être utilisé à une main
- Particulièrement adapté pour le sciage dans les espaces étroits et en hauteur
- Extrêmement léger mais très puissant
- Faibles vibrations (système anti-vibrations avec contrepois mobile)

	DJR189ZJ	DJR183RTJ	DJR186RTE	DJR187RTE	DJR188RTJ	DJR360PT2
Tension	18V	18V	18V	18V	18V	2 x 18V
Accus fournis	-	2 x BL1850B	2 x BL1850B	2 x BL1850B	2 x BL1850B	2 x BL1850B
Chargeur fourni	-	DC18RC	DC18RC	DC18RC	DC18RC	DC18RD
Moteur BL	✓	-	-	✓	✓	✓
Régime	0-3100 /min	0-3300 /min	0-2800/min	0-3000/min	0-3000/min	0-3000/min
Longueur de course	22 mm	13 mm	32 mm	32 mm	20 mm	32 mm
Cap. de coupe - bois	255 mm	50 mm	255 mm	255 mm	255 mm	255 mm
Poids	2,2 - 2,5 kg	1,6 kg	3,5 kg	3,4 kg	2,9 kg	4,6 kg
Prix en €	Hors TVA					
	TVA incl.					

SCIES SAUTEUSES SUR ACCU

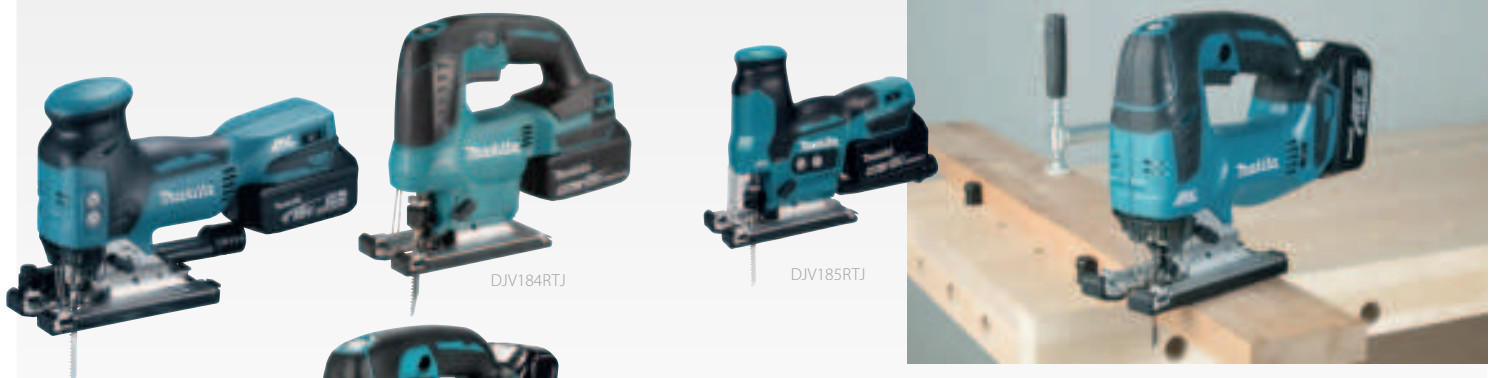

DJV181RTJ

DJV184RTJ

DJV185RTJ

DJV182RTJ

Saviez-vous que les DJV181 et DJV182 sont disponibles en modèles économiques DJV181Z / DJV181TJ et DJV182Z / DJV182TJ? Voir pp. 60 - 61 pour plus d'informations !

	DJV184RTJ	DJV185RTJ	DJV181RTJ	DJV182RTJ
Tension	18V	18V	18V	18V
Accus fournis	2 x BL1850B	2 x BL1850B	2 x BL1850B	2 x BL1850B
Moteur BL	✓	✓	✓	✓
Cadence de coupe	0 - 3000min ⁻¹	800 - 3000 min ⁻¹	800 - 3500 min ⁻¹	800 - 3500 min ⁻¹
Cap. de coupe - bois	135 mm	135 mm	135 mm	135 mm
Longueur de course	23 mm	23 mm	26 mm	26 mm
Poids	2,1 - 2,4 kg	2,0 - 2,3 kg	2,3 - 2,6 kg	2,4 - 2,7 kg
Prix en €	Hors TVA			
	TVA incl.			

SCIES CIRCULAIRES PLONGEANTES SUR ACCU 165 mm

18V → 18V → 36V

Rail de guidage
194368-5 avec PT2J1



DSP600PT2J1

DSP601ZJU DSP600PT2J DSP600PT2J1

	DSP601ZJU	DSP600PT2J	DSP600PT2J1
Tension	2 x 18 V	2 x 18 V	2 x 18 V
Accus fournis	0	2 x BL1850B	2 x BL1850B
Profondeur de coupe	56 mm	56 mm	56 mm
Diamètre de l'alésage	20 mm	20 mm	20 mm
AWS	✓	-	-
Nombre de MAKPACS	1	2	2
Poids	4,4 kg	4,4 kg	4,4 kg
Prix en €	Hors TVA		
	TVA incl.		

SCIES CIRCULAIRES À MÉTAUX SUR ACCU

MAK PAC

18V LITHIUM-ION



DCS552RTJ

DCS553RTJ

DCS552RTJ DCS553RTJ

	DCS552RTJ	DCS553RTJ
Tension	18 V	18 V
Accus fournis	2 x BL1850B	2 x BL1850B
Moteur BL	-	✓
Ø lame de scie	136 mm	150 mm
Profondeur de coupe (90°)	50,5 mm	57,5 mm
Poids	2,4 kg	3 kg
Prix en €	Hors TVA	
	TVA incl.	

SCIES CIRCULAIRES SUR ACCU

MAK PAC

18V → 18V → 36V

18V LITHIUM-ION



DHS680RTJ

Promo DHS680RTJ :
3e BL1850B gratuit



DHS782PT2J



DHS660RTJ



DHS900PT2U

Saviez-vous que le DHS680 est disponible dans les versions économiques DHS680Z et DHS680T1J ? Voir pp. 60 - 61 pour plus d'informations !

DHS782, DHS783 et DHS900
montage direct sur rail de guidage

	DSS501RTJ	DHS680RTJ	DHS660RTJ	DHS661RTJU	DHS630RTJ	DHS710PT2J	DHS782PT2J	DHS783T2JU	DHS900PT2	DHS900PT2U
Tension	18 V	18 V	18 V	18 V	18 V	2 x 18 V	2 x 18 V	2 x 18 V	2 x 18 V	2 x 18 V
Accus fournis	2 x BL1850B	2 x BL1850B	2 x BL1850B	2 x BL1850B	2 x BL1850B	2 x BL1850B	2 x BL1850B	2 x BL1850B	2 x BL1850B	2 x BL1850B
Moteur BL	✓	✓	✓	✓	-	-	✓	✓	✓	✓
Profondeur de coupe (90°)	51 mm	57 mm	57 mm	57 mm	66 mm	68,5 mm	62,5 mm	62,5 mm	85 mm	85 mm
Ø lame de scie	136 mm	165 mm	165 mm	165 mm	165 mm	190 mm	190 mm	190 mm	235 mm	235 mm
AWS	-	-	-	✓	-	-	-	✓	✓ unité Bluetooth excl.	✓
Poids	2,7 kg	3,3 kg	3,4 kg	3,4 kg	3,5 kg	4,7 kg	4,5 kg	4,5 kg	5,3 kg	5,3 kg
Prix en €	Hors TVA									
	TVA incl.									

SCIE À ONGLETS RADIALE SUR ACCU



DLS600RTE



Tension	18 V	
Accus fournis	2 x BL1850B	
Ø lame de scie	165 mm	
Capacité de coupe max. à 90°	46 x 92 mm	
Poids	6,6 kg	
Prix en €	Hors TVA	
	TVA incl.	

EFFICUT

Une coupe plus fine, plus rapide et plus efficace



Scannez-moi pour plus d'infos !



Plus de coupes par charge de batterie



Coupe rapide



Durée de vie plus longue



Coupe nette

SCIES À ONGLETS RADIALES TÉLESCOPIQUES SUR ACCU



DXT

Deep and Exact Cutting Technology

La construction brevetée à triple engrenage et l'encoche derrière la flasque permettent d'utiliser une plus grande partie de la lame. En conséquence, même les plinthes hautes peuvent être raccourcies verticalement ou en biais.



DLS714N



DLS211



DLS714NPT2 DLS111ZU DLS211ZU

Tension	2 x 18 V	2 x 18 V	2 x 18 V
Accus fournis	2 x BL1850B	promo : B-67290	promo : B-67315
Ø lame de scie	190 mm	260 mm	305 mm
Profondeur de coupe (90°)	52 mm	91 mm	107 mm
Largeur de coupe (90°)	300 mm	310 mm	363 mm
DXT	-	✓	✓
AWS	-	✓	✓
Poids	13,0 kg	27,3 kg	30,7 kg
Prix en €	Hors TVA		
	TVA incl.		

MALAXEUR SUR ACCU



Idéal pour le mélange de liquides, de peintures et de colles légères.



PROTECTION ACCU INCLUSE

2 VITESSES MÉCANIQUES

DUT130RTE

Tension	18 V
Accus fournis	2 x BL1850B
Diamètre de la lame	165 mm
Raccordement	M12-M14
Régime	0-350 / 0-1300 tr/min
Poids	2,5 kg
Prix en €	Hors TVA
	TVA incl.

PONCEUSE À BRAS SUR ACCU 225 MM



accessoires

Plateau de support

Type	Réf.	Prix Hors TVA	Prix TVA incl.
Doux	199939-3		
Moyen	199940-8		
Dur	199938-5		

Disques abrasifs 225 mm (25 pcs)

Grain	Réf.	Prix Hors TVA	Prix TVA incl.
P40	B-68389		
P80	B-68395		
P120	B-68404		
P180	B-68410		
P320	B-68426		



Tube télescopique

La longueur totale de la machine peut être adaptée entre 1100 et 1520 mm.



Rallonge

La rallonge en option avec poignée (199937-7) permet de travailler confortablement en hauteur plus longtemps.

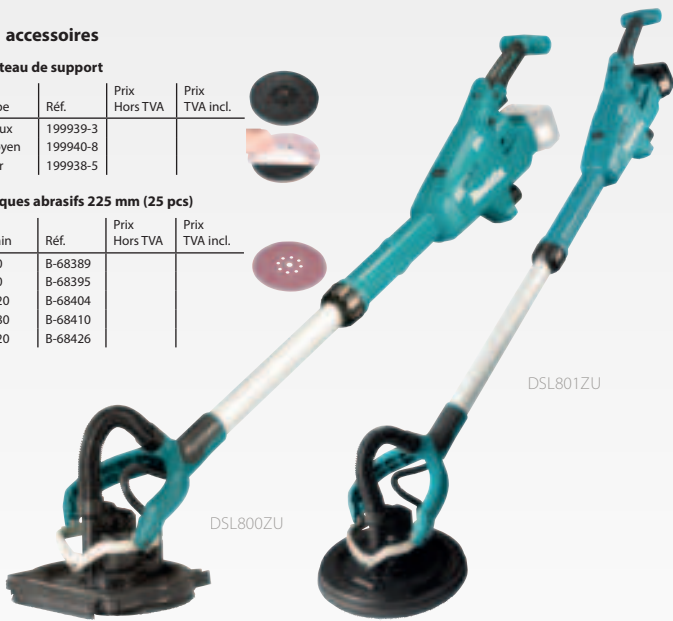

DSL801ZU

DSL800ZU



Le côté droit du capot de protection du DSL800 permet de le déplacer le long d'un mur ou d'un plafond.



Le capot de protection du DSL801 rond permet un dépeussierage plus pratique.

DSL800ZU DSL801ZU

Tension	18 V	18 V
Accus fournis	0	0
AWS	✓	✓
Vitesse à vide	1000-1800 tr/min	1000-1800 t.p.m.
Diamètre disque abrasif	225 mm	225 mm
Longueur	1100-1520 mm	1100-1520 mm
Poids	4,8 kg	4,8 kg
Prix en €	Hors TVA	
	TVA incl.	

DÉCOUPEUSE ROTATIVE SUR ACCU



DCO181Z

Tension	18 V
Accus fournis	0
Régime	0 - 32000 tr/min
AWS	✓ unité Bluetooth excl.
Moteur BL	✓
Poids	1,4 kg
Prix en €	Hors TVA
	TVA incl.

SCIE À PLAQUE DE PLÂTRE SUR ACCU



DSD180ZJ

Tension	18 V
Accus fournis	0
Longueur de course	6 mm
Poids	1,7 kg
Prix en €	Hors TVA
	TVA incl.

VISSEUSES À RUBAN SUR ACCU



• **Technologie « Push Drive »** : le moteur démarre automatiquement lorsque le bec de la machine est poussé contre le sol.



DFR551RTJ



DFR550ZJ

		DFR550ZJ	DFR750Z	DFR452RTJ	DFR551RTJ
Tension		18 V	18 V	18 V	18 V
Accus fournis		0	0	2 x BL1850B	2 x BL1850B
Régime		4000 tr/min	4000 t.p.m.	6000 tr/min	6000 tr/min
Moteur BL		-	-	✓	✓
Ø Vis placoplâtre		4 mm	4,0 mm	3,5-4,2 mm	3,5-4,2 mm
Longueur de vis		25-55 mm	45-75 mm	20-41 mm	25-55 mm
Mode d'entraînement par poussée		-	-	✓	✓
Poids		2,1 kg	2,1 kg	2,2 kg	2,2 kg
Prix en €	Hors TVA				
	TVA incl.				

VISSEUSES SUR ACCU



Mode d'entraînement par poussée (« Push drive »)



DFS452FJX2



DFS250RTJ

		DFS250RTJ	DFS452RAJ	DFS452FJX2
Tension		18 V	18 V	18 V
Accus fournis		2 x BL1850B	2 x BL1820B	2 x BL1830B
Régime		0-2500 t.p.m.	0-4000 tr/min	0-4000 tr/min
Adaptateur de ruban à vis incl.		-	-	✓
Longueur de vis		-	-	25-55 mm
Mode d'entraînement par poussée		-	✓	✓
Poids		1,5 kg	1,5 kg	1,5 kg
Prix en €	Hors TVA			
	TVA incl.			

En mode d'entraînement par poussée, le moteur et le porte-embout de vissage tournent automatiquement lorsque vous appliquez une pression.

DÉFONCEUSE-AFFLEUREUSE SUR ACCU



		DRT50ZJX3	DRT50RTJX3
Tension		18 V	18 V
Accus fournis		0	2 x BL1850B
Profondeur de plongée max.		35 mm	35 mm
Vitesse à vide		10000-30000 tr/min	10000-30000 t.p.m.
Ø de la pince - portée		6 - 8 mm	6 - 8 mm
Ø de la pince - fournie		6 mm, 8 mm	6 mm, 8 mm
Poids		2,1 kg	2,1 kg
Prix en €	Hors TVA		
	TVA incl.		

PONCEUSES VIBRANTES DE PAUME SUR ACCU



DBO480RTJ

DBO482RTJ

DBO480 : standard avec semelle triangulaire supplémentaire

Promo DBO480RTJ, DBO481RTJ et DBO482RTJ : accu supplémentaire BL1830B gratuit



DBO484ZJ

	DBO480RTJ	DBO481RTJ	DBO482RTJ	DBO484ZJ
Tension	18V	18V	18V	18V
Accus fournis	2 x BL1850B	2 x BL1850B	2 x BL1850B	-
Dimensions du pied de ponçage	112 mm x 102 mm	112 mm x 102 mm	112 mm x 102 mm	112 mm x 102 mm
Fixation papier	Pince/Velcro	Pince	Pince	Pince/Velcro
Matériau du pied de ponçage	Plastique	Plastique	Aluminium	Aluminium
Nombre d'oscillations	22000/28000 min ⁻¹	22000/28000 min ⁻¹	22000/28000 min ⁻¹	22000/28000 min ⁻¹
Course de ponçage	1,5 mm	1,5 mm	1,5 mm	1,5 mm
Compatible AWS	-	-	✓	✓
Poids	1,4-1,8 kg	1,4-1,8 kg	1,4-1,8 kg	1,4-1,8 kg
Prix en €	Hors TVA			
	TVA incl.			

PONCEUSES VIBRANTES SUR ACCU



DBO381RTJU



DBO382ZJ



	DBO380RTJ	DBO381RTJU	DBO382ZJ
Tension	18V	18V	18V
Accus fournis	2 x BL1850B	2 x BL1850B	2 x BL1850B
Dimensions du pied de ponçage	92 mm x 185 mm	92 mm x 185 mm	92 mm x 185 mm
Confirmation papier	Pince	Pince	Pince/Velcro
Matériau du pied de ponçage	Aluminium	Aluminium	Aluminium
Nombre d'oscillations	8000/16000/24000min ⁻¹	8000/16000/24000min ⁻¹	8000/16000/24000min ⁻¹
Course de ponçage	2 mm	2 mm	2 mm
AWS	-	✓	-
Poids	1,9 - 2,2 kg	1,9 - 2,2 kg	1,9 - 2,2 kg
Prix en €	Hors TVA		
	TVA incl.		

PONCEUSE EXCENTRIQUE SUR ACCU 125 MM



DBO180

DBO180RTJ

	DBO180	DBO180RTJ
Tension	18V	18V
Accus fournis	2 x BL1850B	2 x BL1850B
Diamètre du pied de ponçage	125 mm	125 mm
Nombre d'oscillations	14000 - 22000 min ⁻¹	14000 - 22000 min ⁻¹
Course de ponçage	2,8 mm	2,8 mm
Poids	1,7 kg	1,7 kg
Prix en €	Hors TVA	
	TVA incl.	

PONCEUSES-POLISSEUSES EXCENTRIQUES SUR ACCU



DPO500Z

	DPO500Z	DPO600Z
Tension	18V	18V
Accus fournis	0	0
Fréquence d'oscillations	0 - 13600min ⁻¹	0 - 13600min ⁻¹
Plateau de ponçage	125 mm	150 mm
Course de ponçage	5,5 mm	5,5 mm
Poids	3,1 kg	3,1 kg
Prix en €	Hors TVA	
	TVA incl.	

Mode rotation libre et forcée

PONCEUSE À RUBAN SUR ACCU 9 MM



Grand confort d'utilisation et équilibre parfait grâce au positionnement central du moteur

LED réglable et poignée latérale



Plage de travail 90° (avec une position extrême de 160° pour le stockage)

	DBS180RTJ	
Tension	18V	
Accus fournis	2 x BL1850B	
Vitesse de la bande	600 - 1700 m/min	
Bande abrasive	9 x 533 mm	
Poids	1,8 - 2,1 kg	
Prix en €	Hors TVA	
	TVA incl.	

OUTIL MULTIFONCTIONS SUR ACCU

Saviez-vous que le DTM51 est disponible en versions économiques DTM51Z et DTM51T1JX2 ? Voir pp. 60 - 61 pour plus d'informations !



STARLOCK



Changement d'accessoire sans outil

DTM51RTJX2

STARLOCK STARLOCK PLUS STARLOCK MAX



DTM52 accessoires incl.

DTM51

- Compatible avec OIS et Starlock (pas avec Starlock Plus et Starlock Max).

Inclus : set de 9 accessoires, 30 feuilles abrasives et 1 buse d'aspiration

DTM52

- Compatible avec les accessoires Starlock, Starlock Plus et Starlock Max, idéal pour les applications lourdes.
- Grand angle d'oscillation de 1,8° gauche/droite.
- Des valeurs de vibration très faibles grâce à la technologie AVT.
- Petite circonférence de la poignée et faible poids.

DTM51RTJX2 DTM52RTJX1

Tension	18 V	18 V
Accus fournis	2 x BL1850B	2 x BL1850B
Moteur BL	-	✓
Fréquence d'oscillations	6000-20000/min	10000-20000/min
Angle d'oscillation	3,2°	3,6°
Emmanchement	OIS, Starlock	Starlock, Starlock Plus, Starlock Max
Poids	2 kg	1,7 kg
Prix en €	Hors TVA	
	TVA incl.	

STARLOCK



STARLOCK PLUS



STARLOCK MAX



Pour un aperçu complet de l'assortiment scanner ici

- ✓ Changement rapide des accessoires par un simple clic
- ✓ Lames de scie Starlock Plus : coupe en plongée rapide, profonde et polyvalente
- ✓ Lames de scie Starlock Max : même pour les applications les plus exigeantes et les plus lourdes

Les accessoires Starlock Plus et Starlock Max ne peuvent être utilisés qu'avec le DTM52.

PONCEUSE-POLISSEUSE SUR ACCU 75 MM



Polissage
Tampon de support velcro pour les applications de polissage.



Compact
Machine extrêmement compacte avec la poignée proche du disque pour un contrôle optimal.



DPV300RTJ

- Machine très compacte idéale pour le ponçage et le polissage de petites surfaces.
- Deux vitesses mécaniques et contrôle de vitesse en continu.
- Fourni avec un support velcro pour le polissage et un emmanchement Roloc™ pour les applications de ponçage.



Ponçage
Emmanchement compatible Roloc™ pour le ponçage

● accessoires

Plateau de support

Référence	Description
E-07412	Disque abrasif en oxyde d'aluminium 50 mm A60 (25 pcs.)
E-07428	Disque abrasif en oxyde d'aluminium 50 mm A80 (25 pcs.)
E-07434	Disque abrasif en oxyde d'aluminium 50 mm A120 (25 pcs.)
E-07440	Disque abrasif en zirconium 50 mm Z60 (25 pcs.)
E-07456	Disque abrasif en zirconium 50 mm Z80 (25 pcs.)
E-07462	Disque fibre en zirconium Grossier / Dur 50 mm (25 pcs.)
E-07478	Disque fibre en zirconium Moyen / Dur 50 mm (25 pcs.)
E-07484	Disque fibre en zirconium Fin / Dur 50 mm (25 pcs.)
E-07490	Disque fibre en zirconium Moyen / Doux 50 mm (25 pcs.)
E-07509	Disque fibre en zirconium Fin / Doux 50 mm (25 pcs.)
E-07515	Disque fibre en zirconium Très fin / Doux 50 mm (25 pcs.)

Prix hors TVA

Prix TVA incl.

DPV300RTJ

Accus fournis	2 x BL1850
Capacité polissage	80 mm
Capacité ponçage	50 mm
Régime polissage	0 - 2800min ⁻¹
Régime ponçage	0 - 9500 min ⁻¹
Poids	1,3 kg
Prix en €	Hors TVA
	TVA incl.

SCIE À RUBAN SUR ACCU

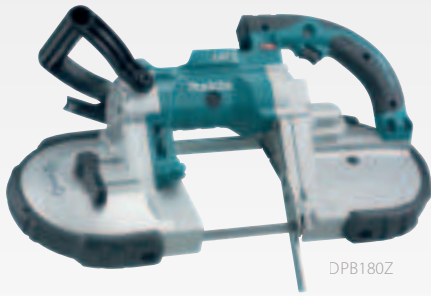

DPB180Z

Boîtier en aluminium



DPB183Z



DPB184Z

	DPB180Z	DPB184Z	DPB183Z
Tension	18 V	18 V	18 V
Accus fournis	-	-	-
Chargeur fourni	-	-	-
Vitesse de la courroie max.	162 m/min	192 m/min	192 m/min
Capacité de coupe tuyaux acier	120 x 120 mm	51 x 51 mm	66 x 66 mm
Moteur BL	-	✓	✓
Poids	6,8 kg	3,2 kg	3,8 kg
Prix en €	Hors TVA		
	TVA incl.		

TRONÇONNEUSE À MÉTAUX SUR ACCU



DLW140PG2

Réglage (de l'angle) de guidage sans outil.

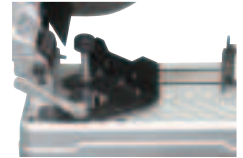

	DLW140Z	DLW140PG2
Tension	2 x 18 V	2 x 18 V
Accus fournis	0	2 x BL1860B
Vitesse à vide	3800 tr/min	3800 tr/min
Diamètre disque	355 mm	355 mm
Poids	16,9 kg	16,9 kg
Prix en €	Hors TVA	
	TVA incl.	

RIVETEUSES SUR ACCU



DRV150Z



Scannez ce code pour obtenir des infos techniques détaillées

	DRV150Z	DRV250Z
Accus/chargeur fournis	-	-
Force de traction	10 kN	20 kN
Compatible avec rivet Ø	2,4 / 3,2 / 4,0 / 4,8 mm	4,8 / 6,0 / 6,4 mm
Longueur de course	25 mm	30 mm
Poids	1,9 kg	2,1 kg
Prix en €	Hors TVA	
	TVA incl.	

MEULEUSES SUR ACCU



DMC300RTJ



D-74815-5 D-77263 D-74837

DMC300

- Meuleuse très compacte, idéale pour couper dans les endroits difficiles d'accès
- Bien équilibrée, elle peut être utilisée en toute sécurité d'une seule main
- Le sens de rotation est réversible
- Capot avec raccordement pour aspiration de la poussière fourni
- Pour couper l'acier, la céramique et les plastiques

accessoires

Référence	Type	Prix hors TVA	Prix TVA incl.
D-74815-5	Disque à tronçonner pour acier inoxydable 76 mm (5 pièces)		
D-77263	Disque diamanté 76 x 1,4 x 10 mm		
D-74837	Disque à tronçonner en carbure 76 x 10 mm		

	DMC300ZJ	DMC300RTJ
Tension	18 V	18 V
Batteries fournies	-	2 x BL1850B
Chargeur	-	DC18RC
Ø disque	76 mm	76 mm
Vitesse à vide	20000min ⁻¹	20000min ⁻¹
Profondeur de coupe max.	avec capot : 13,5 mm sans capot : 16 mm	avec capot : 13,5 mm sans capot : 16 mm
Poids	1,2 - 1,7 kg	1,2 - 1,7 kg
Prix en €	Hors TVA	
	TVA incl.	

TRONÇONNEUSE SUR ACCU



DCE090T2X1

Profondeur maximale de coupe 88 mm

Promo
DCE090ZK1 et DCE090T2X1 :
25 disques à tronçonner inox gratuits

Accessoires

Référence	Type	Prix hors TVA	Prix TVA incl.
E-03006-25	Disque à tronçonner inox (25 pièces) 230 x 2,0 x 22,23 mm		
E-02967	Disque diamanté 230 mm x 2,4 x 22,23 mm		

Le disque diamanté segmenté E-02967 a été spécialement développé pour être utilisé avec une tronçonneuse sur accu. Les grains de diamant sont uniformément répartis et intégrés selon un motif spécial en forme de V. Par conséquent, le disque reste affûté en permanence et les performances de coupe sont optimales.



	DCE090ZK1	DCE090T2X1
Tension	2 x 18 V	2 x 18 V
Batteries fournies	0	2 x BL1850B
Chargeur	-	DC18RD
Ø disque	230 mm	230 mm
Vitesse à vide	6600min ⁻¹	6600min ⁻¹
Profondeur de coupe max.	88 mm	88 mm
Épaisseur max. du disque	3 mm	3 mm
Poids	5,6 - 6,3 kg	5,6 - 6,3 kg
Prix en €	Hors TVA	
	TVA incl.	

SCIE AU DIAMANT SUR ACCU 125 MM



2 protège-poussière inclus, pour une utilisation sèche et humide

Idéal pour les finitions (pierre, béton, céramique)

Inclinable jusqu'à 45°

	DCC501RTJ	
Tension	18 V	
Vitesse à vide	8500min ⁻¹	
AWS	✓ unité Bluetooth excl.	
Diamètre de l'alésage	20 mm	
Accus fournis	2 x BL1850B	
Poids	2,7 kg	
Prix en €	Hors TVA	
	TVA incl.	

MEULEUSES SUR ACCU 125 MM

ADT AFT **BL MOTOR**

Saviez-vous que les DGA506 et DGA508 sont disponibles dans les versions économiques DGA506Z / DGA506T1J et DGA508Z / DGA508T1J ? Voir pp. 60 - 61 pour plus d'informations !

Promo
DGA506T1J et DGA508T1J :
10 disques à tronçonner D-18770-
10 gratuits, voir p. 59



Promo
DGA506RTJ et DGA508RTJ :
accu supplémentaire BL1850B
gratuit

	DGA506RTJ	DGA508RTJ	DGA513RTJ	DGA514RTJU	DGA517RTJ	DGA518RTJU
Tension	18V	18V	18V	18V	18V	18V
Accus fournis	2 x BL1850B	2 x BL1850B	2 x BL1850B	2 x BL1850B	2 x BL1850B	2 x BL1850B
Ø disque	125 mm	125 mm	125 mm	125 mm	125 mm	125 mm
Sécurité anti-redémarrage	✓	✓	✓	✓	✓	✓
Frein électrique	✓	✓	✓	✓	✓	✓
Régime réglable	-	-	✓	✓	✓	✓
AWS	-	-	-	✓	-	✓
Interrupteur	Interrupteur à glissière avec verrouillage	Interrupteur de poignée sans verrouillage	Interrupteur à glissière avec verrouillage	Interrupteur à glissière avec verrouillage	Interrupteur de poignée sans verrouillage	Interrupteur de poignée sans verrouillage
Poids	2,5 kg	2,5 kg	2,5 kg	2,5 kg	2,5 kg	2,5 kg
Prix en €	Hors TVA					
	TVA incl.					

CAPOT DE PROTECTION AVEC ASPIRATION POUR MEULEUSES

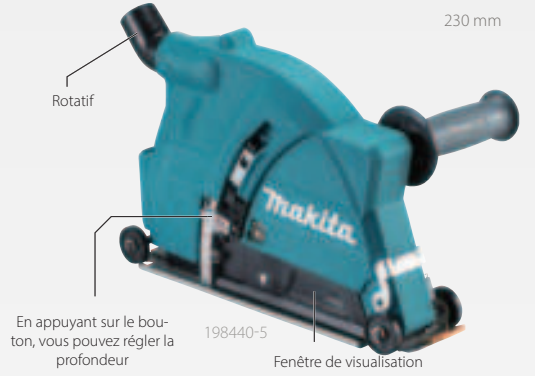

	196845-3	198440-5
Diamètre du capot	125 mm	230 mm
Profondeur de coupe max.	20 mm	60 mm
Prix en €	Hors TVA	
	TVA incl.	

MEULEUSE DROITE SUR ACCU



		DGD800RTJ
Tension		18V
Accus fournis		2 x BL1850B
Régime		25000 tr/min
Ø de la pince - portée		6 - 8 mm
Ø de la pince - fournie		6 mm
Poids		2,1 kg
Prix en €	Hors TVA	
	TVA incl.	

MEULEUSES SUR ACCU 180-230 MM

ADT AFT **18V + 18V** **36V**



	DGA701ZKU	DGA900ZK	DGA901PG2U
Tension	2 x 18V	2 x 18V	2 x 18V
Accus fournis	0	0	2 x BL1860B
Ø disque	180 mm	230 mm	230 mm
AWS	✓	-	✓
Poids	5,0 kg	5,2 kg	5,2 kg
Prix en €	Hors TVA		
	TVA incl.		

MEULEUSES SUR ACCU 125 MM X-LOCK



	DGA521ZX1	DGA520ZX1	DGA519ZJ	DGA519RTJ
Tension	18 V	18 V	18 V	18 V
Accus fournis	0	0	0	2 x BL1850B
Ø disque	125 mm	125 mm	125 mm	125 mm
Vitesse à vide	8500min ⁻¹	8500min ⁻¹	3000 - 8500 tr/min	3000 - 8500 t.p.m.
Sécurité anti-redémarrage	✓	✓	✓	✓
Frein électrique	-	✓	✓	✓
Régime réglable	-	-	✓	✓
Type d'interrupteur	Interrupteur à glissière avec verrouillage	Interrupteur de poignée sans verrouillage	Interrupteur de poignée sans verrouillage	Interrupteur de poignée sans verrouillage
Poids	2,4 - 3 kg	2,4 - 3,0 kg	2,5 kg	2,5 kg
Prix en €	Hors TVA			
	TVA incl.			

XLOCK
 Attachez des disques rapidement et en toute sécurité via un système de clic.

ACCESSOIRES X-LOCK

Référence	Type	Prix Hors TVA	Prix TVA incl.
E-00393	Disque à ébarber pour métal 125 mm x 6 x 22,23		
E-00402	Disque à ébarber pour inox 125 mm x 6 x 22,23		
E-00418	Disque à tronçonner pour inox 125 mm x 1,2 x 22,23		
E-02076	Disque à tronçonner diamanté 125 mm		
191G05-4	Capot de protection avec aspiration 125 mm		
D-73396	Brosse boisseau en fil d'acier ondulé 75 x 0,3 mm		
D-73433	Brosse boisseau en fil d'acier ondulé avec revêtement laiton 75 x 0,3 mm		
D-73346	Brosse boisseau en fil ondulé en inox 75 x 0,3 mm		
D-73374	Brosse boisseau en fil d'acier torsadé 80 x 0,35 mm		
D-73380	Brosse boisseau en fil d'acier torsadé 80 x 0,5 mm		
D-73330	Brosse boisseau en fil torsadé en inox 80 x 0,5 mm		
D-73449	Brosse conique en fil d'acier ondulé 100 x 0,3 mm		
D-73411	Brosse circulaire en fil d'acier torsadé 115 x 0,5 mm		
D-73427	Brosse circulaire en fil d'acier ondulé 115 x 0,3 mm		
E-11776	Disque à tronçonner TCG 125 mm x 2 x 22,23 X-Lock		
E-19738	Disque diamanté soudé sous vide 125 mm		

GRIGNOTEUSE SUR ACCU



	DJN161RTJ
Tension	18 V
Accus fournis	2 x BL1850B
Cadence de coupe max.	1900min ⁻¹
Épaisseur max. acier	1,6 mm
Poids	2,2 kg
Prix en €	Hors TVA
	TVA incl.

CISAILLES SUR ACCU



DJS800

- Pour découper les plaques de ciment, les plaques ignifuges et les plaques d'isolation acoustique de 13 mm d'épaisseur maximum
- Découpe quasiment sans poussières, rapide et sans bruits
- La tête de coupe est rotative à 360 degrés pour la découpe dans les lieux difficilement accessibles.



Tous les modèles peuvent tourner la tête à 360°.

DJS131 : pour couper les courbes et la tôle ondulée.

DJS130/DJS200 : pour couper en ligne droite avec une déformation minimale

	DJS130ZJ	DJS200Z	DJS131Z	DJS800Z
Tension	18 V	18 V	18 V	18 V
Accus fournis	-	-	-	-
Moteur BL	-	✓	✓	✓
Cadence de coupe	2800min ⁻¹	0 - 3000min ⁻¹	0 - 3000min ⁻¹	0 - 3000min ⁻¹
Épaisseur max. acier	1,3 mm	2 mm	1,3 mm	13 mm (fibrociment)
Poids	2,3 à 2,6 kg	2,2 - 2,5 kg	2,0 - 2,3 kg	2,1 - 2,5 kg
Prix en €	Hors TVA			
	TVA incl.			



DTR180ZJ



DTR181ZJ



Promo
DTR180ZJ :
boîte de fil de ligature
191A57-9 gratuite

DTR181

- Cette version peut réaliser des connexions de plus grande taille.
Par exemple :
(2 x 16 mm) + (2 x 13 mm) ou
25 mm + 22 mm.

Accessoire en option :
poignée 191M27-0

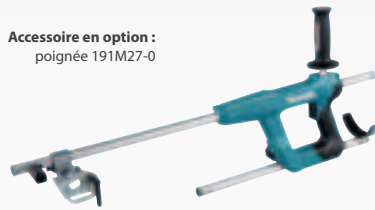

Fil de tressage polyester : 191J59-9
(100 m, Ø 0,8 mm) 50 pièces/boîte



Fil de tressage galvanisé : 191A57-9
(100 m, Ø 0,8 mm) 50 pièces/boîte



Fil de tressage acier : 199137-9
(100 m, Ø 0,8 mm) 50 pièces/boîte

		DTR180ZJ	DTR181ZJ
Tension		18 V / 14,4 V	18 V / 14,4 V
Accus fournis		0	0
Capacité de tresser		10 mm + 10 mm (2 x 13 mm) + (2 x 13 mm)	16 mm + 16 mm (2 x 16 mm) + (2 x 13 mm)
Épaisseur de fil		0,8 mm	0,8 mm
Mode		Séquentiel/continu	Séquentiel/continu
Poids		2,3 kg	2,3 kg
Prix en €	Hors TVA		
	TVA incl.		

POMPE À VIDE SUR ACCU

DVP181

- Peut fonctionner en continu grâce aux deux accus en parallèle
- Pompe à deux étages à haut débit



DVP181ZK



DVP180Z

DVP180Z

DVP181ZK

		DVP180Z	DVP181ZK
Tension		18 V	18 V, 2 accus en parallèle
Accus/chargeur fournis		-	-
Compresseur		Pompe à palettes scellée à l'huile à un étage	Pompe à palettes scellée à l'huile à deux étages
Débit		60 l/min	113 l/min
Vide final		20 Pa (150 micron)	3 Pa (22,5 micron)
Poids		2,9 kg	8,2 kg
Prix en €	Hors TVA		
	TVA incl.		

PISTOLET À MASTIC SUR ACCU

INCLUS support de cartouche 600 ml à l'achat du modèle DCG180RAX



DCG180RA
300 ml

DCG180RAX

DCG180RA

DCG180RAX

		DCG180RA	DCG180RAX
Tension		18 V	18 V
Accus fournis		1 x BL1820B	1 x BL1820B
Force de poussée max.		5000 N	5000 N
Vitesse d'extrusion max.		0-28 mm/s	0-28 mm/s
Poids		2,1 kg	2,4 kg
Prix en €	Hors TVA		
	TVA incl.		

Coupe sans étincelles ni bavures

Usage mobile



DSC102ZJ



DSC121ZK

Usage stationnaire



DSC102

	DSC102ZJ	DSC121ZK
Tension	18 V	18 V
Accus fournis	0	0
Capacité de coupe	M6/M8/M10	M8/M10/M12
Jeu de lames fourni	M8/M10	M8
Poids	3,3 kg	5,7 kg
Prix en €	Hors TVA	
	TVA incl.	

COUPE FER À BÉTON SUR ACCU



DSC251ZK

Tension	18 V
Accus/chargeur fournis	0
Capacité de coupe	10-25 mm
Poids	3,9 kg
Prix en €	Hors TVA
	TVA incl.

CISAILLES HYDRAULIQUES SUR ACCU



DSC163ZK

DSC163ZK DSC191Z

Tension	18 V	18 V
Accus/chargeur fournis	-	-
Capacité de coupe	3 - 16 mm	3 - 20 mm
Moteur BL	✓	-
Poids	6,9 kg	11,1 - 11,2 kg
Prix en €	Hors TVA	
	TVA incl.	

POINÇONNEUSE SUR ACCU



DPP200ZK

Tension	18 V
Diamètre max. de la perforation	20 mm
Ø inclus	12 mm
Épaisseur max. acier	8 mm
Max. Épaisseur inox	6 mm
Poids	10,5 kg
Prix en €	Hors TVA
	TVA incl.

Fonctionne avec des cartouches standard de 400 g ou de la graisse en vrac



Réglage de débit : automatique ou lent (avec la pression la plus élevée)



DGP180RT



DGP180RA

Tuyau à haute pression de 120 cm

	DGP180Z	DGP180RT
Tension	18V	18V
Accus fournis	-	1 x BL1850B
Pression maximale	690 bar	690 bar
Débit	145-290 ml/min	145-290 ml/min
Poids	4,8 kg	4,8 kg
Prix en €	Hors TVA	
	TVA incl.	



DVR850Z

	DVR350Z	DVR450Z	DVR850Z
Tension	18V	18V	18V
Accus fournis	0	0	0
Longueur de l'aiguille	80 cm	120 cm	240 cm
Diamètre de l'aiguille	25 mm	25 mm	25 mm
Poids	2 kg	2,3 kg	2,4 kg
Prix en €	Hors TVA		
	TVA incl.		



- Alimentation via le support d'alimentation portable PDC (non inclus)
- Fonctionnement très confortable : seule l'aiguille vibrante doit être manipulée.
- Compatible avec les bouteilles de grand diamètre (Ø 43 mm et Ø 52 mm)
- Durée de fonctionnement de 300 minutes maximum avec le support d'alimentation portable PDC1200

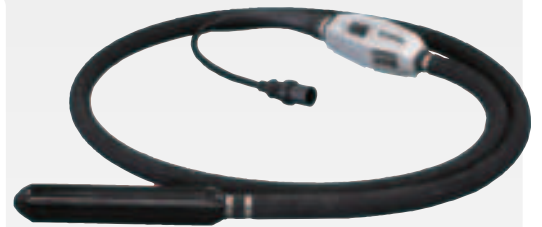

VR004C



VR001C

	VR001CZ	VR002CZ	VR003CZ	VR004CZ
Tension	36 V (connexion directe)	36 V (connexion directe)	36 V (connexion directe)	36 V (connexion directe)
Accus fournis	-	-	-	-
Fréquence de vibration	1200min ⁻¹	1200min ⁻¹	1200min ⁻¹	1200min ⁻¹
Ø bouteille de vibration	43 mm	43 mm	52 mm	52 mm
Longueur de l'aiguille	1,5 m	3 m	1,5 m	3 m
Autonomie (PDC1200)	300 min	300 min	200 min	200 min
Poids	11,8 kg	12,9 kg	12,6 kg	13,7 kg
Prix en €	Hors TVA			
	TVA incl.			

ÉCONOMISEZ AVEC NOS COMBOPACKS

PROMO

BL1830B supplémentaire gratuit à l'achat de tous ces Combopacks

MACHINES DU COMBOPACK 18 V		ACCU	DC18RC	MAK-PAC	PRIX EN €
		3 x 			DLX2289T3J
		3 x 			DLX2189T3J
		2 x 			DLX2522TJ
		3 x 			DLX2236T1J
		3 x 			DLX2434TJ

Nouveau

PROMO

BL1830B supplémentaire gratuit avec les combopacks sur cette page





ÉCONOMISEZ AVEC NOS COMBOPACKS

	DHP486	DTD153	DHR243	DGA506	DHS680	DJV181	DTM51
DLX2418TJ							
DLX4159TJ							
DLX5093TJ							
DLX5071TJ							
DLX6128JX1							
DLX1055JX1							
DLX1122JX1							

PROMO batterie BL1850B livrée directement dans Makpac

Combiner de façon économique

Promo D-42444 à l'achat des modèles DHR243T1J et DHR243Z

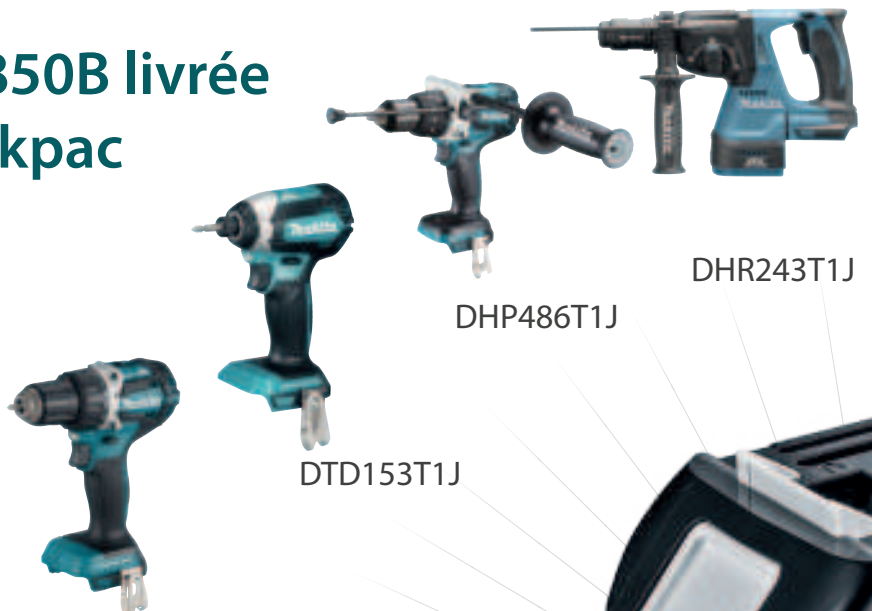

DDF484T1J

DTM51T1JX2





TR00000001 CHARIOT



DJR188Z	DRT50ZJX3	DBO180ZJ	DDA351ZJ	BL1850B 18V 5 Ah	DC18RC	COFFRET	PROMO	PRIX EN €
				3 x			PROMO BL1850B	
				3 x		2 x	PROMO BL1850B	
				3 x		3 x	PROMO BL1850B 2 x	
				3 x		3 x	PROMO BL1850B 2 x	
				3 x		4 x	PROMO TR00000001	
				5 x	2 x	9 x	PROMO TR00000001	
				5 x	2 x	10 x	PROMO TR00000001	



DHS680T1J



DTW300T1J



DJV181T1J



DJV182T1J

DGA506T1J



DGA508T1J



Ces modèles sont également disponibles en version économique Z sans batterie, chargeur, Makpac ou autres accessoires supplémentaires.

Promo supplémentaire DGA506T1J et DGA508T1J : 10 disques à tronçonner D-18770-10 gratuits



LA PLATEFORME **LXT**

DBN500ZJ

Cloueuse de finition
18 V
Prix hors TVA

Prix TVA incl.



Makpac

DBN600ZJ

Cloueuse à brads 18 V
Prix hors TVA

Prix TVA incl.



DBO180ZJ

Ponceuse excentrique 18 V
Prix hors TVA

Prix TVA incl.

Makpac



DBO380ZJ

Ponceuse vibrante 18 V
Prix hors TVA

Prix TVA incl.

Makpac



DBO381ZJU

Ponceuse vibrante 18 V
Prix hors TVA

Prix TVA incl.

Makpac



DBO480ZJ

Ponceuse vibrante 18 V
Prix hors TVA

Prix TVA incl.

Makpac



DBO481ZJ

Ponceuse vibrante 18 V
Prix hors TVA

Prix TVA incl.

Makpac



DBO482ZJ

Ponceuse vibrante 18 V
Prix hors TVA

Prix TVA incl.

Makpac



DBS180ZJ

Ponceuse à bande 9 mm 18 V
Prix hors TVA

Prix TVA incl.

Makpac



DCB200B

Couverture chauffante 18 V
Prix hors TVA

Prix TVA incl.

Carton



DCC501ZJ

Scie diamant 125 mm 18 V
Prix hors TVA

Prix TVA incl.

Makpac



DCG180ZK

Pistolet à mastic 18 V
Prix hors TVA

Prix TVA incl.

Coffret



DCG180Z XK

Pistolet à mastic 18 V incl. support de cartouche
Prix hors TVA

Prix TVA incl.

Coffret



DCO181Z

Découpeuse rotative 18 V
Prix hors TVA

Prix TVA incl.

Carton



DCS552ZJ

Scie circulaire à métaux 18 V
Prix hors TVA

Prix TVA incl.

Makpac



DCS553ZJ

Scie circulaire à métaux 18 V
Prix hors TVA

Prix TVA incl.

Makpac



DDA351ZJ

Perceuse d'angle 18 V
Prix hors TVA

Prix TVA incl.

Makpac



DDA450ZK

Perceuse d'angle 18 V
Prix hors TVA

Prix TVA incl.

Coffret



DDF083ZJ

Visseuse-perceuse 1/4" 18 V
Prix hors TVA

Prix TVA incl.

Makpac



DDF482ZJ

Visseuse-perceuse 18 V
Prix hors TVA

Prix TVA incl.

Makpac



DDF484Z

Visseuse-perceuse 18 V
Prix hors TVA

Prix TVA incl.

Carton



DDF489ZJ

Visseuse-perceuse 18 V
Prix hors TVA

Prix TVA incl.

Makpac



DDF486ZJ

Visseuse-perceuse 18 V
Prix hors TVA

Prix TVA incl.

Makpac



DFN350ZJ

Cloueuse de finition 18 V
Prix hors TVA

Prix TVA incl.

Makpac



DFR452ZJ

Tournevis automatique 18 V
Prix hors TVA

Prix TVA incl.

Makpac



DFR550ZJ

Tournevis automatique 18 V
Prix hors TVA

Prix TVA incl.

Makpac



DFR551ZJ

Visseuse à ruban 18 V
Prix hors TVA

Prix TVA incl.

Makpac



DFR750Z

Tournevis automatique 18 V
Prix hors TVA

Prix TVA incl.

Carton



DFS250ZJ

Visseuse 18 V
Prix hors TVA

Prix TVA incl.

Makpac



DFS452ZJ

Visseuse 18 V
Prix hors TVA

Prix TVA incl.

Makpac



DGA506Z

Meuleuse 125 mm 18 V
Prix hors TVA

Prix TVA incl.

Carton



DGA508Z

Meuleuse 125 mm 18 V
Prix hors TVA

Prix TVA incl.

Carton



DGA513ZJ

Meuleuse 125 mm 18 V
Prix hors TVA

Prix TVA incl.

Makpac



DGA514ZJU

Meuleuse 125 mm 18 V
Prix hors TVA

Prix TVA incl.

Makpac



DGA517ZJ

Meuleuse 125 mm 18 V
Prix hors TVA

Prix TVA incl.

Makpac



DGA518ZJU

Meuleuse 125 mm 18 V
Prix hors TVA

Prix TVA incl.

Makpac



DGA519ZJ

Meuleuse 125 mm X-lock 18 V
Prix hors TVA

269,00€

Prix TVA incl.

Makpac



DGA520ZX1

Meuleuse 125 mm X-lock 18 V
Prix hors TVA

Prix TVA incl.

Carton



DGA521ZX1

Meuleuse 125 mm X-lock 18 V
Prix hors TVA

Prix TVA incl.

Carton



DGD800ZJ

Meuleuse droite 18 V
Prix hors TVA

Prix TVA incl.

Makpac



DGP180Z

Pistolet à graisse 18 V
Prix hors TVA

Prix TVA incl.

Carton



DHG180ZJ

Pistolet à air chaud 18 V
Prix hors TVA

Prix TVA incl.

Makpac



DHG181ZJ

Pistolet à air chaud 18 V
Prix hors TVA

Prix TVA incl.

Makpac



DHP484ZJ

Visseuse-perceuse à percussion 18 V
Prix hors TVA

Prix TVA incl.

Makpac



DHP489ZJ

Visseuse-perceuse à percussion 18 V
Prix hors TVA

Prix TVA incl.

Makpac



DHP486Z

Visseuse-perceuse à percussion 18 V
Prix hors TVA

Prix TVA incl.

Carton



DHR171ZJ

Marteau perforateur SDS-PLUS 18 V
Prix hors TVA

Prix TVA incl.

Makpac



DHR182ZJ

Marteau perforateur SDS-PLUS 18 V
Prix hors TVA

Prix TVA incl.

Makpac



DHR182ZWJ

Marteau perforateur SDS-PLUS 18 V
Prix hors TVA

Prix TVA incl.

Makpac



DHR183ZJ

Marteau perforateur SDS-PLUS 18 V
Prix hors TVA

Prix TVA incl.

Makpac



DHR202ZJ

Marteau perforateur SDS-PLUS 18 V
Prix hors TVA

Prix TVA incl.

Makpac



DHR243Z

Marteau perforateur SDS-PLUS 18 V
Prix hors TVA

Prix TVA incl.

Carton



DHR243ZJW
Marteau perforateur
SDS-PLUS 18 V +
DX07
Prix hors TVA



Prix TVA incl. **Makpac**

DHR264ZJ
Marteau perforateur
SDS+ 2 x 18 V
Prix hors TVA



Prix TVA incl. **Makpac**

DHS630ZJ
Scie circulaire
165 mm 18 V
Prix hors TVA



Prix TVA incl. **Makpac**

DHS660ZJ
Scie circulaire 165
mm 18 V
Prix hors TVA



Prix TVA incl. **Makpac**

DHS661ZJU
Scie circulaire
165 mm 18 V
Prix hors TVA



Prix TVA incl. **Makpac**

DHS680Z
Scie circulaire 165
mm 18 V
Prix hors TVA



Prix TVA incl. **Carton**

DHS710ZJ
Scie circulaire
190 mm 2 x 18 V
Prix hors TVA



Prix TVA incl. **Makpac**

DHS782ZJ
Scie circulaire
190 mm 2 x 18 V
Prix hors TVA



Prix TVA incl. **Makpac**

DHS783ZJU
Scie circulaire
190 mm 2 x 18 V
Prix hors TVA



Prix TVA incl. **Makpac**

DHS900Z
Scie circulaire
235 mm 2 x 18 V
Prix hors TVA



Prix TVA incl. **Carton**

DHS900ZU
Scie circulaire
235 mm 2 x 18 V
Prix hors TVA



Prix TVA incl. **Carton**

DJN161ZJ
Grignoteuse 18 V
Prix hors TVA



Prix TVA incl. **Makpac**

DJR183ZJ
Scie récipro 18 V
Prix hors TVA



Prix TVA incl. **Makpac**

DJR186ZK
Scie récipro 18 V
Prix hors TVA



Prix TVA incl. **Coffret**

DJR187ZK
Scie récipro 18 V
Prix hors TVA



Prix TVA incl. **Coffret**

DJR188ZJ
Scie récipro 18 V
Prix hors TVA



Prix TVA incl. **Makpac**

DJR189ZJ
Scie récipro 18 V
Prix hors TVA



Prix TVA incl. **Makpac**

DJR360ZK
Scie récipro
2 x 18 V
Prix hors TVA



Prix TVA incl. **Coffret**

DCV202ZL
Bodywarmer 18 V
(taille : L)
Prix hors TVA



Prix TVA incl. **Makpac**

DCJ205ZL
Blouson chauffant
18 V (taille : L)
Prix hors TVA



Prix TVA incl. **Carton**

DCJ206ZXL
Blouson chauffant
18 V (taille : XL)
Prix hors TVA



Prix TVA incl. **Carton**

DJV181Z
Scie sauteuse 18 V
Prix hors TVA



Prix TVA incl. **Carton**

DJV182Z
Scie sauteuse 18 V
Prix hors TVA



Prix TVA incl. **Carton**

DJV184Z
Scie sauteuse 18 V
Prix hors TVA



Prix TVA incl. **Carton**

DJV185Z
Scie sauteuse 18 V
Prix hors TVA



Prix TVA incl. **Carton**

DKP181ZU
Rabot 18 V
Prix hors TVA



Prix TVA incl. **Carton**

DLS600Z
Scie à onglets
radiale 165 mm 18 V
Prix hors TVA



Prix TVA incl. **Carton**

DPJ180ZJ
Lamelleuse 18 V
Prix hors TVA



Prix TVA incl. **Makpac**

DPT353ZJ
Cloueur 18 V
Prix hors TVA



Prix TVA incl. **Makpac**

DPV300ZJ
Ponceuse-polisseuse
75 mm 18 V
Prix hors TVA



Prix TVA incl. **Makpac**

DRT50ZJ
Défonceuse-
affleureuse 18 V
Prix hors TVA



Prix TVA incl. **Makpac**

DRV150ZJ
Riveteuse 18 V
Prix hors TVA



Prix TVA incl. **Makpac**

DRV250ZJ
Riveteuse 18 V
Prix hors TVA



Prix TVA incl. **Makpac**

DSD180ZJ
Scie à plaque de
plâtre 18 V
Prix hors TVA



Prix TVA incl. **Makpac**

DSP600ZJ
Scie circulaire
plongante
165 mm 2 x 18 V
Prix hors TVA



Prix TVA incl. **Makpac**

DSS501ZJ
Scie circulaire 136 mm 18 V
Prix hors TVA



Prix TVA incl. **Makpac**

DST112ZJ
Agrafeuse 18 V
Prix hors TVA



Prix TVA incl. **Makpac**

DST221ZJ
Agrafeuse 18 V
Prix hors TVA



Prix TVA incl. **Makpac**

DTD153Z
Visseuse à chocs
18 V
Prix hors TVA



Prix TVA incl. **Carton**

DTD154ZJ
Visseuse à chocs
18 V
Prix hors TVA



Prix TVA incl. **Makpac**

DTD156Z
Visseuse à chocs
18 V
Prix hors TVA



Prix TVA incl. **Carton**

DTD157ZJ
Visseuse à chocs
18 V
Prix hors TVA



Prix TVA incl. **Makpac**

DTD172ZJ
Visseuse à
chocs 18 V
Prix hors TVA



Prix TVA incl. **Makpac**

DTL061ZJ
Visseuse angulaire
à chocs 18 V
Prix hors TVA



Prix TVA incl. **Makpac**

DTM51Z
Outil multifonctions
18 V
Prix hors TVA



Prix TVA incl. **Carton**

DTM52ZJ
Outil multifonctions
18 V
Prix hors TVA



Prix TVA incl. **Makpac**

DTW1001ZJ
Boulonneuse 18 V
Prix hors TVA



Prix TVA incl. **Makpac**

DTW1002ZJ
Boulonneuse 18 V
Prix hors TVA



Prix TVA incl. **Makpac**

DTW180ZJ
Boulonneuse 18 V
Prix hors TVA



Prix TVA incl. **Makpac**

DTW181ZJ
Boulonneuse 18 V
Prix hors TVA



Prix TVA incl. **Makpac**

DTW190ZJ
Boulonneuse 18 V
Prix hors TVA



Prix TVA incl. **Makpac**

DTW300Z
Boulonneuse 18 V
Prix hors TVA



Prix TVA incl. **Carton**

DTW700ZJ
Boulonneuse 18 V
Prix hors TVA



Prix TVA incl. **Makpac**

DUT130Z
Malaxeur 18 V
Prix hors TVA



Prix TVA incl. **Carton**

DWT310ZK
Boulonneuse hrc 2
x 18 V
Prix hors TVA



Prix TVA incl. **Coffret**

MAILLOT CHAUFFANT SUR ACCU

DCX200 / DCX201

- Série DCX200 : avec col rond ouvert. Série DCX201 : avec col montant et demi-fermeture éclair
- Alimentation par batterie LXT 14,4V/18V ou BL1055B compacte
- Tissu très fin et élastique, permettant de porter le maillot sous d'autres vêtements
- Quatre zones de chaleur et 3 réglages de chaleur
- Lavable en machine et résistant au sèche-linge



DEABL1055B
Powerbank



DCX200C



DCX201C

		DCX200C	DCX201C
Taille	S-M-L-XL-2XL-3XL		
Alimentation	14,4V/18V LXT BL1055B	14,4V/18V LXT BL1055B	
Adaptateur de batterie inclus	TD00000111	TD00000111	
Modèle	Col ouvert	Avec col montant et demi-fermeture éclair	
Niveaux de puissance	2,3W / 4,5W / 9,5W	2,3W / 4,5W / 9,5W	
Zones de chauffage	4	4	
Matériel	100 % polyester	100 % polyester	
Lavage/séchage à la machine	✓	✓	
Prix en €	Hors TVA		
	TVA incl.		

BLOUSONS CHAUFFANTS/BODYWARMERS CXT ET LXT



CJ105
DCJ205



CJ106
DCJ206



CV102
DCV202

CJ106 EN DCJ206 :
HAUTE VISIBILITÉ
(CONFORME
ISO 20471/ANSI107)

CV102 ET DCV202 :
SANS MANCHES

		CJ105DZ	DCJ205Z	CJ106DZ	DCJ206Z	CV102DZ	DCV202Z
Taille	S-M-L-XL-2XL-3XL						
Tension	10,8V	18V	10,8V	18V	10,8V	18V	
Modèle	Blouson - noir	Blouson - noir	Blouson - Haute visibilité	Blouson - Haute visibilité	Bodywarmer	Bodywarmer	
Puissance	2,3W - 7W - 11,5W	2,3W - 7W - 11,5W	2,3W - 7W - 11,5W	2,3W - 7W - 11,5W	2,3W - 4,5W - 9,5W	2,3W - 4,5W - 9,5W	
Zones de chauffage	5	5	5	5	4	4	
Matériel extérieur	Polyester	Polyester	Polyester	Polyester	Polyester Élasthanne	Polyester Élasthanne	
Matériel intérieur	Tissu polaire	Tissu polaire	Tissu polaire	Tissu polaire	Tissu polaire	Tissu polaire	
Résistant à l'eau et au vent	✓	✓	✓	✓	✓	✓	
Lavage/séchage à la machine	✓	✓	✓	✓	✓	✓	
Nombre de poches	6	6	6	6	4	4	
Prix en €	Hors incl.						
	TVA incl.						

COUVERTURE CHAUFFANTE SUR ACCU



DCB200B

**CONVIENT POUR
LAVAGE ET
SÉCHAGE À LA
MACHINE**

		CB100DB	DCB200B
Accus fournis	0		
Dimensions (LxB)	700 x 1400mm		
Puissance	2,3 W - 4,5 W - 9,5 W		
Matériel	Polyester		
Tension	10,8 V	14,4 V/18 V	
Prix en €	Hors TVA		
	TVA incl.		

GILETS VENTILÉS SUR ACCU



Protégez-vous de la chaleur avec nos gilets ventilés sur accu !



DFV210Z

Polyester
Imperméable
DFV210
Ventilateurs latéraux



DFV214A01

DFV214A01 (S-L) / DFV214A02 (XL-3XL)
Ventilateurs latéraux
excl. TVA



DFJ212Z

Polyester
Imperméable
DFJ212
Ventilateurs latéraux



DFJ210Z DFJ211Z

Polyester
Imperméable et
respirant
DFJ210/211 (avec capuche)
Ventilateurs latéraux
/ /



DFJ213Z

Polyester
Extensible
DFJ213
Ventilateurs latéraux



DFJ304Z

Coton
Absorption de l'humidité
DFJ304
Ventilateurs latéraux



DFJ214Z

Polyester
Imperméable et
antistatique
DFJ214
Ventilateurs latéraux



DFJ410Z DFJ411Z

Polyester avec
revêtement titane
Réfléchissant UV et IR -
extensible
DFJ410/DFJ411 (avec capuche)
Ventilateurs latéraux
/ /

Taille (cm)	S M L XL 2XL 3XL					
	S	M	L	XL	2XL	3XL
Longueur			70	71	72	73
Épaule			48	50	52	54
Manche			93	95	97	99
Poitrine			127	132	137	142
Taille			121	126	131	136
Longueur			69	70	71	72
Épaule			51	53	55	57
Manche			66	67	68	69
Poitrine			127	132	137	142
Taille			113 ~ 121	118 ~ 126	123 ~ 131	128 ~ 136
Longueur			72	73	74	75
Épaule			51	53	55	57
Manche			66	67	68	69
Poitrine			127	132	137	142
Taille			113 ~ 121	118 ~ 126	123 ~ 131	128 ~ 136
Longueur	64	66	68	70	72	74
Épaule	51.55	4	56.55	9	61.56	4
Manche	54	56	58	60	62	64
Poitrine	116	121	126	131	136	141
Taille	77 ~ 108	82 ~ 113	87 ~ 113	92 ~ 133	97 ~ 113	102 ~ 133
Longueur			71	72	73	74
Épaule			47	49	51	53
Poitrine			123	128	133	138
Taille			117	122	127	132

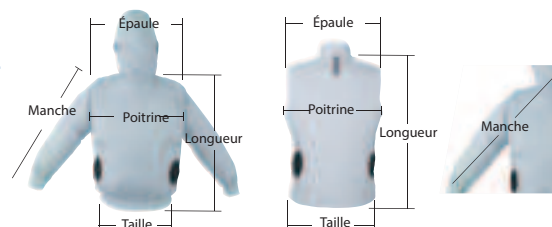

198634-2
Adaptateur accu batteries LXT



198639-2
Adaptateur pour batteries CXT

VENTILATEURS SUR ACCU

CF003G



Idéal pour la ventilation de grands espaces, tels que les entrepôts ou les ateliers



Alimentation secteur via les batteries XGT/LXT

Réglage du régime variable



DCF102Z

DCF301Z

CF002GZ

CF003GZ

	DCF102Z	DCF203Z	DCF301Z	CF001GZ	CF002GZ	CF003GZ
Tension	18 V / 14,4 V	18 V / 14,4 V	18 V / 14,4 V	36 V (40Vmax) XGT / AC	36 V (40Vmax) XGT / AC	36 V (40Vmax) XGT/18 V LXT/AC
Adaptateur secteur	En option	En option	Inclus	Inclus	Inclus	Inclus
Diamètre	180 mm	235 mm	300 mm	235 mm	330 mm	450 mm
Pivotement automatique G/D	✓	✓	✓	✓	✓	✓
Minuterie	✓	✓	✓	✓	✓	✓
Poids	1,3 kg	2,5 kg	4,3 kg	2,0 - 3,0 kg	4,5 - 5,1 kg	7,9 - 10,5 kg
Prix en €	Hors TVA					
	TVA incl.					

CAFETIÈRE SUR ACCU



Idéal pour une utilisation sur le chantier de construction
Fonctionne avec les dosettes de café et le café moulu.
Un accu (LXT 5,0 Ah) permet de préparer 3 tasses de café de 160 ml.

DCM501Z

Tension	10,8V/14,4V/18V
Accus fournis	0
Capacité réservoir d'eau	240 ml
Temps de préparation avec accu 18 V (150 ml)	5 min.
Poids	1,9 - 2,2 kg
Prix en €	Hors TVA
	TVA incl.

BOUILLLOIRE ÉLECTRIQUE SUR ACCU



- Paroi en acier inoxydable double couche
- Avec support d'alimentation et grande poignée
- Équipé d'une protection contre le renversement

DKT360Z

DKT360Z

KTO01GZ

Tension	2x18V	36 V (40Vmax)
Capacité	0,8 l	0,8 l
Temps d'ébullition pour 0,8 l	environ 8 min	environ 8 min
Capacité de chauffage 100 °C	1,2 l avec 2 x BL1850	1,2 l avec 2 x BL4025
Poids	2,7 - 3,4 kg	2,8 - 5,9 kg
Prix en €	Hors TVA	
	TVA incl.	

GONFLEUR COMPACT



DMP180Z



Fourni avec des embouts de gonflage divers



Panneau de commande

Le DMP181 est équipé d'un panneau de commande renouvelé et d'un grand écran rétro-éclairé.



MP001GZ



DMP181Z

DMP180Z DMP181Z MP001GZ

Tension	18V	18V	36V (40Vmax)
Accus/chargeur fournis	-	-	0
Débit	10 l/min	11 - 22 l/min	12 - 24 l/min
Pression max.	8,3 bar	11,1 bar	11,1 bar
Poids	1,5 kg	2,5 - 2,8 kg	2,9 - 3,5 kg
Prix en €	Hors TVA		
	TVA incl.		

ASPIRATEUR-SOUFFLEUR



- Vitesse réglable en continu avec vario-commutateur et présélection de 4 vitesses maximales
- Différents embouts disponibles pour une multitude d'utilisations. Cinq embouts sont fournis par défaut.
- Un embout spécial (en option) permet également d'aspirer l'air.
- Parfait pour le nettoyage des outils et des pièces. Peut également être utilisé pour gonfler ou dégonfler rapidement des jouets de piscine.



DAS180RT

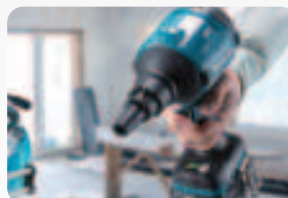

DAS180Z DAS180RT AS001GZ

Tension	18V	18V	36V (40Vmax)
Accu fourni	-	1 x BL1850B	-
Débit max.	1,1 m³/min	1,1 m³/min	0 - 1,3 m³/min
Force de soufflage	2,8 N	2,8 N	2,8 N
Dépression max.	93 mbar	93 mbar	103 mbar
Poids	1,2 - 1,7 kg	1,2 - 1,7 kg	1,5 - 2,3 kg
Prix en €	Hors TVA		
	TVA incl.		

FOUR À MICRO-ONDES



- Parfait pour réchauffer des aliments lorsqu'il n'y a pas d'alimentation secteur.
- Fonctionne avec un accu 40Vmax ou deux en parallèle.
- Compact, facile à transporter.
- Niveaux de puissance : 350 W et 500 W
- Le temps de chauffage peut être réglé de 10 secondes à 20 minutes.
- Avec 2 x BL4040 à pleine puissance, il est possible de réchauffer environ 5 repas ou 8 tasses de 200 ml.

MW001GZ	
Tension	36 V (40Vmax)
Batteries fournies	-
Chargeur fourni	-
Capacité	8 l
Dimensions intérieures	255 x 241 x 120 mm
Puissance de sortie	350 W / 500 W
Autonomie (2 x BL4040)	350 W : 21 min 500 W : 15 min
Poids	9,5 - 12,7 kg
Prix en €	Hors TVA
	TVA incl.

CONGÉLATEUR/GLACIÈRE AVEC FONCTION DE CHAUFFAGE



CW004G

- Capacité de 29 l
- Haute efficacité et grande capacité de refroidissement grâce à l'utilisation d'un compresseur
- L'espace peut être divisé en deux compartiments offrant chacun son propre réglage de température, par exemple un compartiment réfrigérateur et un compartiment congélateur. Fourni avec un bac intérieur et un panier intérieur
- Le couvercle peut être ouvert des deux côtés ou retiré complètement pour faciliter le nettoyage
- Avec support pour rouler sur les roues et également équipé de poignées rabattables sur les côtés pour un transport aisé



CW003GZ



CW004GZ



CW004GZ



CW002GZ01



CW004GZ

	CW003GZ	CW001GZ01	CW004GZ	CW002GZ01
Alimentation	36 V (40Vmax) XGT / 18 V LXT / AC / 12 V DC - 24 V DC	36 V (40Vmax) XGT / 18 V LXT / AC / 12 V DC - 24 V DC	36 V (40Vmax) XGT / 18 V LXT / AC / 12 V DC - 24 V DC	36 V (40Vmax) XGT / 18 V LXT / AC / 12 V DC - 24 V DC
Capacité	7 l	20 l	29 l	50 l
Refroidissement	-18 / -15 / -10 / -5 / 0 / 5 / 10 °C	-18 / -15 / -10 / -5 / 0 / 5 / 10 °C	-18 / -15 / -10 / -5 / 0 / 5 / 10 °C	-18 / -15 / -10 / -5 / 0 / 5 / 10 °C
Chauffage	30 / 35 / 40 / 45 / 50 / 55 / 60 °C	30 / 35 / 40 / 45 / 50 / 55 / 60 °C	30 / 35 / 40 / 45 / 50 / 55 / 60 °C	30 / 35 / 40 / 45 / 50 / 55 / 60 °C
Autonomie d'environ	-18 °C : 5,5 heures, 5 °C : 13,5 heures, 60 °C : 5,5 heures (1 x BL4040)	-18 °C : 8 heures, 5 °C : 22,5 heures, 60 °C : 7 heures (2 x BL4040)	-18 °C : 10,0 h, 5 °C : 24,0 h (à 30 °C) 60 °C : 9,0 h (à 0 °C) Mode chambre double (gauche -18 °C, droite 5 °C) : 9,0 h	-18 °C : 8 heures, 5 °C : 19,5 heures, 60 °C : 4,5 heures (2 x BL4040)
Dimensions	456 x 245 x 308 mm	663 x 341 x 372 mm	676 x 345 x 471 mm	867 x 465 x 476 mm
Poids	7,9 - 9,4 kg	13,8 - 17,3 kg	17,5 - 20,9 kg	25,6 - 29 kg
Prix en €	Hors TVA			
	TVA incl.			

HAUT-PARLEURS BLUETOOTH SUR ACCU

12V^{max}
LITHIUM-ION

18V^{max}
LITHIUM-ION



USB

Bluetooth

DMR202
HAUT-PARLEUR BLUETOOTH
AVEC LECTEUR MULTIMÉDIA

Écran LCD

Lecteur média
USB



Bluetooth

Equalizer

DMR203
HAUT-PARLEUR BLUETOOTH
AVEC FONCTION DE COUPLAGE

Couplable
par 2 : True Wireless Stereo
jusqu'à 10 : écoute simul-
tanée

RADIOS SUR ACCU

XGT
40V^{Li-ION}
max

12V^{max}
LITHIUM-ION

14.4V^{max}
LITHIUM-ION

18V^{max}
LITHIUM-ION



MR003GZ
RADIO DE
CHANTIER
XGT / LXT



MR004GZ
RADIO DE
CHANTIER
XGT / LXT



MR007GZ
RADIO DE
CHANTIER
XGT / LXT



DMR301
RADIO DE CHANTIER
CXT/LXT



DMR056
RADIO AVEC
LANTERNE LXT



MR009GZ
RADIO AVEC
LANTERNE XGT



DMR301 avec fonction de charge pour les accus
LXT / CXT

JEUX D'OUTILS EN COFFRET

Notre grand favori !
E-10883 : coffret d'outils
en 221 pièces pour les
petites réparations



Scannez-moi
pour
plus d'infos !



E-10883
ENSEMBLE D'OUTILS
221 PIÈCES

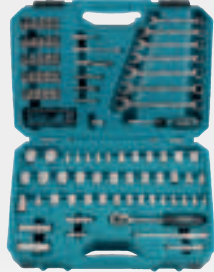

E-06616
CAISSE À OUTILS
120 PIÈCES

SYSTÈME DE RANGEMENT MAKPAC



- Incl. 5 types de bacs :
150 x 150 mm (1), 150 x 100 mm
(1), 100x100 mm (2), 100x50 mm
(3) et 50x50 mm (6)
- Des bacs de rangement supplé-
mentaires
sont disponibles séparément
- Disposition flexible
- Peut être monté sur toutes les
Makpacs, les Makstors, le chariot
Makpac TR00000001 et le chariot
de transport Makpac P-83886
Makita

191X80-2
395 x 295 x 110 mm
2,3 kg

MAKSTORS



P-84311 Makstor nr. 3 avec 4 tiroirs.



P-84333 Makstor nr. 3 avec 6 tiroirs



P-84327 Makstor nr. 3 avec 12 tiroirs



P-84349 Makstor nr. 4 avec 5 tiroirs

Peut être monté sur toutes
les Makpac Makita, ainsi
qu'avec la glacière Makpac IV
(198253-4), le chariot Makpac
(TR00000001) et le chariot de
transport Makpac (P-83886).

Les tiroirs du Makstor peuvent être
divisés de manière flexible. Ce Maksi-
stor est livré en standard avec 8 sépa-
rateurs. Les tiroirs sont équipés d'un
système de verrouillage et peuvent
être étiquetés.

IDÉAL POUR RANGER DU
MATÉRIEL EN VRAC TEL
QUE DES FORETS ET DES
EMBOUTS

Description	Réf.	Agencement	Dimensions	Prix hors TVA	Prix TVA incl.
Makstor nr. 3-4	P-84311	4 tiroirs (1 grands / 2 petits / 1 moyen)	395 (L) x 295 (l) x 210 (H) mm		
Makstor nr. 3-12	P-84327	12 petits tiroirs	395 (L) x 295 (l) x 210 (H) mm		
Makstor nr. 3-6	P-84333	6 tiroirs moyens	396 (L) x 295 (l) x 210 (H) mm		
Makstor nr. 4-5	P-84349	5 tiroirs (2 grands / 2 petits / 1 moyen)	395 (L) x 295 (l) x 320 (H) mm		

LAMPES

LAMPES TORCHE CXT



	DEAML103	DEAML104	DEAML105	DEAML106
Tension	10,8 V (12Vmax)	10,8 V (12Vmax)	10,8 V (12Vmax)	10,8 V (12Vmax)
Flux lumineux max.	100 lm	710 lm	190 lm	190 lm
Éclairement lumineux sur 1 m	50 lx	340 lx (0,5 m, lanterne)	5500 lx	170 - 4500 lx
Durée de fonctionnement à intensité maximale, accu BL1041B	28 h	5,5 h	14 h	12 h
Fonctionnalités spécifiques	Extrêmement compact	Lanterne (360°) et lampe torche (directionnelle) sortie USB	Réflecteur réglable en 12 positions	Fonction zoom
Dimensions	77 x 54 x 28 mm	414 x 66 x 132 mm	249 x 66 x 93 mm	271 x 66 x 93 mm
Poids	0,27 - 0,43 kg	0,61 - 0,78 kg	0,53 - 0,7 kg	0,61 - 0,78
Prix en €	Hors TVA			
	TVA incl.			

LAMPES TORCHE XGT



	DEAML001G	DEAML002G	DEAML006G	DEAML007G	DEAML011G
Tension	36 V (40Vmax)	36 V (40Vmax)	36 V (40Vmax)	36 V (40Vmax)	36 V (40Vmax)
Flux lumineux max.	160 lm	710 lm	500 lm	1000 lm (projecteur)	300 lm
Éclairement lumineux sur 1 m	3000 lx	340 lx	800 lx	520 lx (projecteur)	240 lx (0,5 m)
Durée de fonctionnement à intensité maximale, accu BL4025	34 h	10 h	12,5 h	6,5 h (projecteur)	23 h
Fonctionnalités spécifiques	Réflecteur inclinable en 12 positions	Lanterne (360°) et lampe torche (directionnelle) sortie USB	Réflecteur rotatif et inclinable	Modes : spot, projecteur, spot+projecteur	3 modes d'éclairage Sortie USB
Dimensions	281 x 88 x 121 mm	370 x 86 x 126 mm	402 x 85 x 134 mm	273 x 120 x 106 mm	107 x 77 x 50 mm
Poids	1,0 - 1,3 kg	1,2 - 1,5 kg	1,1 - 1,7 kg	1,6 - 2,9 kg	0,88 - 2,1 kg
Prix en €	Hors TVA				
	TVA incl.				

DEADML105 - DEADML815 - DEAML001G
Réflecteur 170° inclinable en 12 étapes

170°



DEADML104 - DEBDML806 - DEBDML807 - DEAML002G

3 modes : éclairage latéral à 360°, éclairage latéral à 180° et éclairage directionnel (en haut).
Sortie USB type A : 5V 2,4 A (sauf DEBDML806)

3 MODES

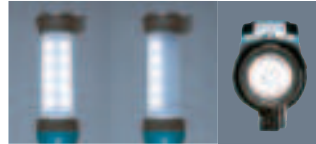

Sortie USB



BEADML810

Centre de gravité bas pour éviter que la lampe ne tombe.



LAMPES DE CHANTIER LXT



	DEADML805	DEADML809	BEADML810	DML813	DML814
Tension	18 V / 14,4 V / AC	18 V / 14,4 V / AC	18 V / 14,4 V / AC	18 V / 14,4 V	18 V / 14,4 V
Flux lumineux max.	750 lm	10000 lm	5500 lm	3000 lx	3000 lx
Éclairement lumineux sur 1 m	300 lx	3800 lx	550 lx	1250 lx	1250 lx
Éclairement lumineux sur 3 m	-	380 lx	70 lx	130 lx	130 lx
Éclairement lumineux sur 5 m	-	150 lx	25 lx	50 lx	50 lx
Puissance d'éclairage avant/latérale	-	10 m/10 m	360°, ± 4 m	4,5 m/5,3 m	4,7 m/5,6 m
Durée de fonctionnement à intensité maximale, accu BL1850B	8,5 h	1,4 h (2x BL1850B)	3,5 h	3 h (2xBL1850B)	3 h (2xBL1850B)
Fonctionnalités spécifiques	DC/AC 2 niveaux de clarté	DC/AC 3 niveaux de clarté	DC/AC 3 niveaux de clarté	Trépied intégré	Trépied intégré Avec 3 unités d'éclairage orientables séparément
Dimensions	214 x 261 x 328 mm	249 x 379 x 370 mm	420 x 420 x 787 mm	573 x 658 x 1250-2240 mm	573 x 658 x 1250-2240 mm
Poids	2,3 - 2,7 kg	5,7 - 7,0 kg	13,9 - 15,3 kg	7,2 - 7,9 kg	7,4 - 8,1 kg
Prix en €	Hors TVA				
	TVA incl.				

DML813-DML814
Extensible de 1250 mm à 2240 mm
Facilement pliable pour le transport

EUAML010GZ

Alimentation par accu XGT, accu LXT ou secteur
 • Jusqu'à 4 accu peuvent être montés simultanément
 • Peut s'incliner jusqu'à 80° sans basculer
 • Durée de travail à l'intensité maximale : 8,5 heures (2 x BL4050F)
 • Classe de protection IP54 (fonctionnement sur accu)

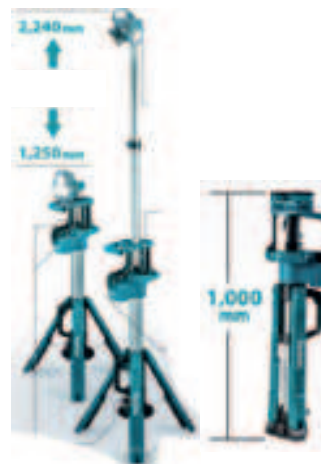

LAMPES TORCHE LXT



NOUVEAU

	DEADML803	DEBDML186	DEBDML800	DEBDML815	DEBDML808	DEADML816	DECDML807	DEADML817	DEBDML812	EUADML818
Tension	18V/14,4V	18V/14,4V	18V/14,4V	18V/14,4V	18V/14,4V	18V/14,4V	18V/14,4V	18V/14,4V	18V/14,4V	18V
Flux lumineux max.	170 lm	-	100 lm	160 lm	190 lm	500 lm	710 lm (lanterne)	300 lm	1000 lm (projecteur)	1700 lumens
Éclairage lumineux sur 1 m	270 lx (0,5 m)	500 lx	2000 lx	3000 lx	170 - 4500 lx	800 lx (1m)	340 lx (0,5 m, lanterne)	240 lx (0,5 m)	520 lx (0,5 m projecteur)	600 lx
Durée de fonctionnement à intensité maximale, accu BL1850B	26 h	83 h	33 h	45 h	26 h	75 h	23 h	23 h	6,5 h (projecteur)	4 h
Fonctionnalités spécifiques	Support de batterie avec attache ceinture	Avec dragonne	Lampe frontale	Réflecteur inclinable en 12 positions	Fonction zoom	Réflecteur rotatif et inclinable	Lanterne (360°) et lampe torche (directionnelle) sortie USB	3 modes d'éclairage Sortie USB	Modes : spot, projecteur, spot+projecteur	3 niveaux de luminosité
Dimensions	133 x 81 x 72 mm	151 x 81 x 61 mm	133 x 76 x 88 mm	256 x 79 x 99 mm	280 x 79 x 10 mm	383 x 79 x 110 mm	414 x 79 x 155 mm	107 x 77 x 50 mm	313 x 119 x 115 mm	972 x 80 x 134 mm
Poids	0,56 - 0,92 kg	0,51 - 0,83 kg	0,58 - 0,64 kg	0,26 - 0,93 kg	0,73 - 1,09 kg	0,70 - 1,1 kg	0,72 - 1,1 kg	0,51 - 0,88 kg	1,2 - 1,6 kg	1,7 kg
Prix en €	Hors TVA									
	TVA incl.									

DEADML816 - DEAML006G
La tête d'éclairage est pliable, inclinable et rotative.

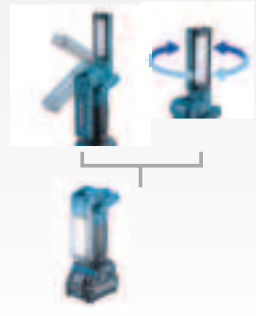

Flux lumineux (Lumen, lm) : quantité de lumière émise par unité de temps. Il s'agit d'une mesure de la puissance de la lampe.

Puissance d'éclairage (Lux, lx) : flux lumineux par unité de surface, ou donc la mesure dans laquelle une surface est éclairée. La puissance d'éclairage dépend de la distance par rapport à la source lumineuse.

Capacité d'éclairage : la zone où l'éclairage est d'au moins 70 lx (éclairage minimum requis pour travailler en toute sécurité).

EUADML818 - EUML012G

- Barre lumineuse à LED avec éclairage large
- Version EUADML818 pour utilisation avec les batteries LXT 14,4/18 V, version EUML012G pour XGT
- 3 niveaux de luminosité : 400/800/1700 lumens
- Idéal pour les garages automobiles et les services de dépannage, par exemple. Le crochet télescopique fourni permet de fixer l'appareil sur le capot ou la portière arrière d'un véhicule.
- La barre lumineuse à LED est composée de deux parties et peut être pliée en deux.
- Les parties supérieure et inférieure de la barre lumineuse peuvent être allumées séparément.
- L'angle d'éclairage peut être sélectionné en faisant tourner la barre lumineuse (7 positions).



LAMPES DE CHANTIER LXT & XGT



NOUVEAU

	DEAML003G	DEAML005G	DEAML009G	EUAML010G	EUAML012G
Tension	36V (40Vmax) /18V	36V (40Vmax) /18V	36V (40Vmax) /18V	40Vmax /18V / 14,4 V / AC	40Vmax
Flux lumineux max.	1100 lm	3600 lm	10000 lm	5500 lm	1700lm
Éclairage lumineux sur 1 m	500 lx	2100 lx	4300 lx	550 lx	600 lx
Éclairage lumineux sur 3 m	-	230 lx	500 lx	70 lx	-
Éclairage lumineux sur 5 m	-	90 lx	110 lx	25 lx	-
Puissance d'éclairage avant/latérale	2,8 m/3,0 m	6,0 m/6,4 m	9,7 m/11,4 m	360°, ± 4 m	3 m, 3,3 m
Durée de fonctionnement à intensité maximale, accu BL4040	10 h	3,5 h	2,4 h	6,5 h (2x BL4040)	7 h
Fonctionnalités spécifiques	2 configurations de clarté	3 configurations de clarté	3 configurations de clarté	DC/AC 3 niveaux de clarté	3 configurations de clarté
Dimensions	249 x 298 x 280 mm	248 x 309 x 296 mm	248 x 386 x 305 mm	490 x 490 x 814 mm	972 x 85 x 138 mm
Poids	3,7 - 4,7 kg	4,6 - 6,5 kg	6,4 - 9,9 kg	14,4 - 19,2 kg	2 kg
Prix en €	Hors TVA				
	TVA incl.				

ACCESSOIRES



Trépied pour DML805
GM00002283



Étau de serrage pour DML805
GM00001396



Trépied pour DML809 / DML811 / ML003G-
GM00002073



Prix valables jusqu'au 30/09/2024

ACCU BL1021B
12Vmax 2 Ah



197396-9
Hors TVA
TVA incl.

ACCU BL1041B
12Vmax 4 Ah



197406-2
Hors TVA
TVA incl.

CHARGEUR DC10SB

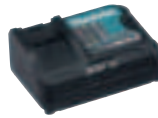

197363-4
Hors TVA
TVA incl.

CHARGEUR DC18RE



LXT CXT
198720-9
Hors TVA
TVA incl.

BATTERIE AU LITHIUM-
ION BL1050B 5 AH
12VMAX



NOUVEAU
1913G0-9
Hors TVA
TVA incl.

Puissant Compact Léger

POWERPACK 12Vmax
2 x 2 Ah

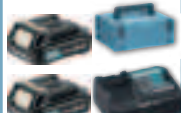

197658-5
Hors TVA
TVA incl.

POWERPACK 12Vmax
2 x 4 Ah



197641-2
Hors TVA
TVA incl.

POWERPACK LXT + CXT



199026-8
Hors TVA
TVA incl.

POWERPACK LXT + CXT



199029-2
Hors TVA
TVA incl.

COMBOPACK CXT



CLX228SAX2



CLX206SAX3



CLX400SAJ1

PROMO

lampe DEAML103
gratuite avec
CLX228SAX2



CLX228SAX2 CLX206SAX3 CLX400SAJ1

Tension	10,8V	10,8V	10,8V
Accus fournis	3 x BL1021B	2 x BL1020B	3 x BL1020B
Chargeur	DC10SB	DC10SA	DC10SA
Composition	HP333D TD110D	TM30D DF331D	DF331D TD110D HS301D JR103D
Makpac	-	-	1
Prix en €	Hors TVA		
	TVA incl.		

VISSEUSE-PERCEUSES SUR ACCU AVEC EMMANCHEMENT D'EMBOUT 1/4"



DF032DSAJ



DF033DWAJ

		DF033DWAJ	DF033DWMJ	DF032DSAJ	DF032DSMJ
Tension		10,8 V	10,8 V	10,8 V	10,8 V
Accus fournis		2 x BL1021B	2 x BL1040B	2 x BL1020B	2 x BL1040B
Couple franc		30 Nm	30 Nm	35 Nm	35 Nm
Moteur BL		-	-	✓	✓
Poids		0,9 kg	0,9 kg	0,9 kg	0,9 kg
Prix en €	Hors TVA				
	TVA incl.				

VISSEUSES-PERCEUSES SUR ACCU



DF331DSMJ



DF333DNX10

		DF333DNX10
Visseuse-perceuse sur accu		DF333
Accus fournis		2 x BL1850B
Accus fournis		1 x BL1021B
Chargeur		DC18RE
Moteur BL		-
Prix en €	Hors TVA	
	TVA incl.	

		DF333DWAJ	DF333DWMJ	DF332DSAJ	DF332DSMJ
Tension		10,8 V	10,8 V	10,8 V	10,8 V
Accus fournis		2 x BL1021B	2 x BL1041B	2 x BL1020B	2 x BL1040B
Couple franc		30 Nm	30 Nm	35 Nm	35 Nm
Moteur BL		-	-	✓	✓
Poids		1,1 kg	1,1 kg	1,2 kg	1,2 kg
Prix en €	Hors TVA				
	TVA incl.				

VISSEUSES-PERCEUSES À PERCUSSION SUR ACCU



HP332DSMJ



HP333DWAJ

		HP333DWAJ	HP332DSAJ	HP332DSMJ
Tension		10,8 V	10,8 V	10,8 V
Accus fournis		2 x BL1021B	2 x BL1020B	2 x BL1040B
Couple franc		30 Nm	35 Nm	35 Nm
Moteur BL		-	✓	✓
Poids		1,1 kg	1,1 kg	1,3 kg
Prix en €	Hors TVA			
	TVA incl.			

VISSEUSES À CHOCS SUR ACCU



TD111DSMJ



TD110DSAJ



Mode d'assistance pour le démarrage progressif lors du vissage

		TD110DSAJ	TD110DSMJ	TD111DZJ	TD111DSAJ	TD111DSMJ
Tension		10,8 V	10,8 V	10,8 V	10,8 V	10,8 V
Accus fournis		2 x BL1020B	2 x BL1040B	0	2 x BL1020B	2 x BL1040B
Couple max.		110 Nm	110 Nm	135 Nm	135 Nm	135 Nm
Moteur BL		-	-	✓	✓	✓
Mode d'assistance		-	-	✓	✓	✓
Poids		1,0 kg	1,0 kg	1,0 kg	1,0 kg	1,0 kg
Prix en €	Hors TVA					
	TVA incl.					

JEU (35 PCS) D'EMBOUTS DE VISSAGE IMPACT BLACK

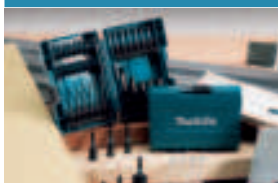

Jeu d'embouts de vissage B-66880
35 pièces Impact Black

MARTEAUX PERFORATEURS SDS PLUS SUR ACCU



10.8V

12V max LITHIUM-ION



HR166DSMJ

HR140DSAJ

		HR140DSAJ	HR140DSMJ	HR166DSMJ
Tension		10,8 V	10,8 V	10,8 V
Accus fournis		2 x BL1020B	2 x BL1040B	2 x BL1040B
Énergie de frappe		1,0 J	1,0 J	1,1 J
Ø max. béton		14 mm	14 mm	16 mm
Moteur BL		-	-	✓
Poids		1,9 kg	1,9 kg	1,8 kg
Prix en €	Hors TVA			
	TVA incl.			

PERCEUSES D'ANGLE SUR ACCU



CXT

10.8V

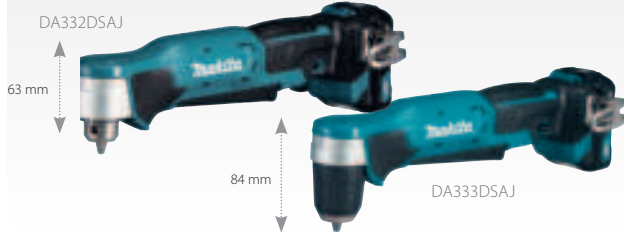

DA332DSAJ

DA333DSAJ

		DA332DSAJ	DA332DSMJ	DA333DSAJ	DA333DSMJ
Tension		10,8 V	10,8 V	10,8 V	10,8 V
Accus fournis		2 x BL1020B	2 x BL1040B	2 x BL1020B	2 x BL1040B
Mandrin		1,5-10 mm	1,5-10 mm	1,5-10 mm	1,5-10 mm
Poids		1,2 kg	1,2 kg	1,2 kg	1,2 kg
Prix en €	Hors TVA				
	TVA incl.				

VISSEUSES D'ANGLE À CHOCS



10.8V

TL064DZJ



Emmanchement 1/4"

TL065DZJ



Emmanchement 3/8"

		TL064DZJ	TL065DZJ
Tension		10,8 V	10,8 V
Accus fournis		0	0
Régime		0-2000 tr/min	0-2000 tr/min
Poids		1,2 kg	1,2 kg
Prix en €	Hors TVA		
	TVA incl.		

BOULONNEUSES SUR ACCU



CXT

10.8V

12V max LITHIUM-ION



TW141DSMJ

TW161DSMJ

Reverse Auto-stop:
La rotation s'arrête automatiquement lorsque le boulon ou l'écrou est desserré

		TW140DZJ	TW140DSAJ	TW140DSMJ	TW141DZJ	TW141DSMJ	TW160DZJ	TW160DSAJ	TW160DSMJ	TW161DZJ	TW161DSMJ
Tension		10,8 V	10,8 V	10,8 V	10,8 V	10,8 V	10,8 V	10,8 V	10,8 V	10,8 V	10,8 V
Accus fournis		0	2 x BL1021B	2 x BL1041B	0	2 x BL1041B	0	2 x BL1021B	2 x BL1041B	0	2 x BL1041B
Régime		0-2600 tr/min	0-2600 tr/min	0-2600 tr/min	0-2600 tr/min	0-2600 t.p.m.	0-1300 tr/min 0-2400 tr/min	0-1300 t.p.m. 0-2400 tr/min	0-1300 t.p.m. 0-2400 tr/min	0-1300 t.p.m. 0-2400 tr/min	0-1300 t.p.m. 0-2400 tr/min
Couple max.		140 Nm	140 Nm	140 Nm	145 Nm	145 Nm	165 Nm	165 Nm	165 Nm	165 Nm	165 Nm
Vitesses		1	1	1	1	1	2	2	2	2	2
Fonction auto-stop		-	-	-	-	-	✓	✓	✓	✓	✓
Emmanchement		3/8"	3/8"	3/8"	1/2"	1/2"	3/8"	3/8"	3/8"	1/2"	1/2"
Moteur BL		-	-	-	-	-	✓	✓	✓	✓	✓
Poids		1,0 kg	1,0 kg	1,0 kg	1,1 kg	1,1 kg	1,0 kg	1,0 kg	1,0 kg	1,1 kg	1,1 kg
Prix en €	Hors TVA										
	TVA incl.										

CLÉ À CLIQUET SUR ACCU



Fourni avec emmanchement 1/4" & 3/8"

Montée sans embout, la machine peut servir à visser des écrous de 13 mm sur une tige filetée M8.



		WR100DZ
Tension		10,8V
Vitesse à vide		800 tr/min
Couple max.		47,5 Nm
Accus fournis		-
Poids		1,0 kg
Prix en €	Hors TVA	
	TVA incl.	

AGRAFEUSE SUR ACCU



ST113DSAJ

Avec fonction d'agrafage en continu et mécanisme anti-démarrage à vide

		ST113DZJ	ST113DSAJ	ST113DSMJ
Tension		10,8V	10,8V	10,8V
Accus fournis		-	2 x BL1020B	2 x BL1040B
Largeur d'agrafe		10 mm	10 mm	10 mm
Capacité du magasin		150 pièces	150 pièces	150 pièces
Poids		1,3 kg	1,3 kg	1,5 kg
Prix en €	Hors TVA			
	TVA incl.			

CLOUEUR SUR ACCU



PT354DZJ

		PT354DZJ
Tension		10,8 V
Accus fournis		-
Calibre de clou		23 Ga
Section du clou		0,6 mm
Longueur du clou		15-35 mm
Poids		2 kg
Prix en €	Hors TVA	
	TVA incl.	

GONFLEUR



MP100DZ

Tension		10,8V
Accus fournis		-
Débit		10 l/min (à 2 bar)
Pression max.		8,3 bar
Poids		1,2 kg
Prix en €	Hors TVA	
	TVA incl.	

PONCEUSE-POLISSEUSE SUR ACCU 75 MM



- Livré avec un adaptateur Roloc™ pour les applications de ponçage et un plateau de support en velcro pour le polissage
- Idéal pour le traitement de surface et pour le polissage de petites surfaces.



		PV301DZJ	PV301DSAEJ
Tension		10,8 V	10,8 V
Accus fournis		-	2x BL1021B
Capacité polissage		80 mm	80 mm
Capacité ponçage		50 mm	50 mm
Régime polissage		0 - 2800min ⁻¹	0 - 2800min ⁻¹
Régime ponçage		0 - 9500min ⁻¹	0 - 9500min ⁻¹
Poids		1,1 kg	1,1 kg
Prix en €	Hors TVA		
	TVA incl.		

SCIE CIRCULAIRE SUR ACCU 85 MM



HS301DSAJ

		HS301DSAJ	HS301DSMJ
Tension		10,8V	10,8V
Accus fournis		2 x BL1020B	2 x BL1040B
Profondeur de coupe max. (90°)		25,5 mm	25,5 mm
Ø lame de scie		85 mm	85 mm
Poids		1,6 kg	1,6 kg
Prix en €	Hors TVA		
	TVA incl.		

SCIE POUR CARRELAGES SUR ACCU 85 MM



CC301DSMJ



		CC301DZJ	CC301DSMJ
Tension		10,8V	10,8V
Accus fournis		-	2 x BL1040B
Profondeur de coupe (90°)		25,5 mm	25,5 mm
Ø lame de scie		85 mm	85 mm
Poids		1,9 kg	1,9 kg
Prix en €	Hors TVA		
	TVA incl.		

COUPE TIGE FILETÉE SUR ACCU



Pour couper sans étincelles ni bavures !

SC103DZJ

Tension		10,8V
Accus fournis		-
Usage		Mobilier
Capacité de coupe		M6 - M8 - M10
Jeu de lames fourni		M8, M10
Poids		2,7 kg
Prix en €	Hors TVA	
	TVA incl.	

MULTICUTTER SUR ACCU



CP100DZJ

Tension		10,8V
Accus fournis		-
Capacité de coupe		6 mm
Poids		0,72 kg
Prix en €	Hors TVA	
	TVA incl.	

SCIE À PLAQUE DE PLÂTRE SUR ACCU



SD100DZJ

Tension		10,8V
Accus fournis		-
Longueur de course		6 mm
Capacité de coupe		30 mm
Poids		1,5 kg
Prix en €	Hors TVA	
	TVA incl.	

SCIES SAUTEUSES SUR ACCU

10.8v CXT



JV102DSAJ



JV103DSAJ

	JV101DSAJ	JV102DZJ	JV102DSAJ	JV102DSMJ	JV103DZJ	JV103DSAJ	JV103DSMJ
Tension	10,8V	10,8V	10,8V	10,8V	10,8V	10,8V	10,8V
Accus fournis	2 x BL1020B	0	2 x BL1020B	2 x BL1040B	0	2 x BL1020B	2 x BL1040B
Cadence de coupe	0-2900 /min	800-3000 /min	800-3000 /min	800-3000 /min	800-3000 /min	800-3000 /min	800-3000 /min
Cap. de coupe - bois	65 mm	90 mm	90 mm	90 mm	90 mm	90 mm	90 mm
Moteur BL	-	✓	✓	✓	✓	✓	✓
Poids	1,8 kg	1,8 kg	1,8 kg	1,8 kg	1,8 kg	1,8 kg	1,8 kg
Prix en €	Hors TVA						
	TVA incl.						

SCIE RÉCIPRO SUR ACCU

10.8v CXT



JR103DSAJ

	JR103DSAJ	JR103DSMJ
Tension	10,8V	10,8V
Accus fournis	2 x BL1020B	2 x BL1040B
Capacité de coupe max. - bois/acier	50 mm	50 mm
Poids	1,3 kg	1,5 kg
Prix en €	Hors TVA	
	TVA incl.	

OUTIL MULTIFONCTIONS SUR ACCU

10.8v CXT



TM30DSAJX3

Tension	10,8V
Accus fournis	2 x BL1020B
Angle d'oscillation	3,2°
Fréquence d'oscillations	6000-20000min ⁻¹
Emmanchement	OIS, Starlock
Poids	1,1 kg
Prix en €	Hors TVA
	TVA incl.

PISTOLET À MASTIC SUR ACCU

CXT 10.8v



CG100DSAEA

CG100DSAEB

CG100DSAEB avec support de cartouche aluminium 600 ml (pour boudins et pot)

	CG100DSAEA	CG100DSAEB
Tension	10,8V	10,8V
Accus fournis	2 x BL1020B	2 x BL1020B
Force d'extrusion max.	5000 N	5000 N
Vitesse d'extrusion max.	0-28 mm/s	0-28 mm/s
Prix en €	Hors TVA	
	TVA incl.	

ASPIRATEURS BALAI AVEC ACCU INTÉGRÉ



	CL114FDWIX	CL117FDX2	CL117FDX5	CL117FDX8
Tension	10,8 V	10,8 V	10,8 V	10,8 V
Accus fournis	Intégré	Intégré	Intégré	Intégré
Débit max.	1,4 m³/min	1 m³/min	1 m³/min	1 m³/min
Dépression max.	34 mbar	50 mbar	50 mbar	50 mbar
Collection de la poussière	Sac	Sans Sac	Sans Sac	Sans Sac
Fermeture à cliquet	✓	✓	✓	✓
Couleur	Beige	Turquoise	Vert	Mauve
Promo	-	-	-	-
Poids	0,94 kg	1,0 kg	1,0 kg	1,0 kg
Prix en €	Hors TVA			
	TVA incl.			

MODULE CYCLONE

- ✓ La poussière grossière est séparée de la poussière fine.
- ✓ Le sac ou la capsule à poussière fine est à vider jusqu'à 80 % moins souvent !
- ✓ Le réservoir du module est très facile à vider et à nettoyer.

Facile à vider

Capacité du réservoir supplémentaire
400 ml



Réf.	Couleur	Prix hors TVA	Prix TVA incl.
Module cyclone avec fermeture à cliquet			
191D71-3	blanc		
191D73-9	noir		
Module cyclone sans fermeture à cliquet			
199491-1	blanc		
191d75-5	noir		

ACCESSOIRES EN OPTION



NOUVEAU

ASPIRATEURS BALAI CXT/ LXT



PROMO :

DCL182Z : cyclone gratuit 199491-1 + fixation murale
DCL280FZW : cyclone gratuit 191D71-3 + fixation murale

DCL284, DCL285 et DCL286 :

- Le nouveau moteur sans balais assure une puissance d'aspiration élevée.
- Faible niveau sonore grâce à la sortie d'air repensée.
- Le DCL286 est équipé d'un module cyclone intégré : il capture les particules de poussière grossière, ce qui permet de préserver plus longtemps une puissance d'aspiration optimale.



	CL102DW	CL107FDZW	DCL180ZB	DCL182Z	DCL280FZW	DCL284FZB	DCL284FRFB	DCL285FZ	DCL285FRF	DCL286FZW	DCL286FRFW
Tension	10,8 V	10,8 V (CXT)	18 V (LXT)	18 V (LXT)	18 V (LXT)	18 V (LXT)	18 V (LXT)	18 V (LXT)	18 V (LXT)	18 V (LXT)	18 V (LXT)
Accus fournis	1 x BL1013	-	-	-	-	-	1 x BL1830	-	1 x BL1830	-	1 x BL1830
Débit max.	0,9 m³/min	1,4 m³/min	1,4 m³/min	1,4 m³/min	1,5 m³/min	1,2 m³/min	1,2 m³/min	1,2 m³/min	1,2 m³/min	1 m³/min	1 m³/min
Dépression max.	23 mbar	50 mbar	42 mbar	54 mbar	60 mbar	180 mbar	180 mbar	180 mbar	180 mbar	180 mbar	180 mbar
Collection de la poussière	Sac	Sac	Sans Sac	Sac	Sans Sac	Sans Sac	Sans Sac	Sac	Sac	Aspirateur	Aspirateur
Fermeture à cliquet	-	-	-	-	✓	✓	✓	✓	✓	✓	✓
Moteur BL	-	-	-	-	✓	✓	✓	✓	✓	✓	✓
Couleur	Blanc	blanc	Noir	Bleu	Blanc	noir/turquoise	noir/turquoise	Bleu	Bleu	Blanc	Blanc
Poids	1,1 kg	1,1 - 1,3 kg	1,2 kg	1,3 kg	1,2 - 1,6 kg	1,3 - 1,6 kg	1,3 - 1,6 kg	1,4 - 1,7 kg	1,4 - 1,7 kg	1,6 - 1,9 kg	1,6 - 1,9 kg
Prix en €	Hors TVA										
	TVA incl.										

ASPIRATEURS BALAI SUR ACCU XGT



CL001GD208



CL002GD212



CL003GZ04

CL002GD205

	CL001GZ05	CL001GD208	CL002GZ03	CL002GD205	CL002GZ07	CL002GD212	CL003GZ04
Tension	40Vmax	40Vmax	40Vmax	40Vmax	40Vmax	40Vmax	40Vmax
Accus fournis	-	2 x BL4025	-	2 x BL4025	-	2 x BL4025	-
Chargeur fourni	-	DC40RA	-	DC40RA	-	DC40RA	-
Débit max.	1,2 m³/min	1,2 m³/min	1,2 m³/min	1,2 m³/min	1,2 m³/min	1,2 m³/min	1 m³/min
Dépression max.	210 mbar	210 mbar	210 mbar	210 mbar	210 mbar	210 mbar	200 mbar
Collection de la poussière	Sans Sac	Sans Sac	Sac	Sac	Sac	Sac	Capsule cyclone
Fermer à cliquet	✓	✓	✓	✓	✓	✓	✓
Couleur	Turquoise	Turquoise	Noir	Noir	Blanc	Blanc	Noir
Poids	1,7 - 2,3 kg	1,7 - 2,3 kg	1,7 - 2,3 kg	1,7 - 2,3 kg	1,7 - 2,3 kg	1,7 - 2,3 kg	1,9 - 2,5 kg
Prix en €	Hors TVA						
	TVA incl.						

COMBOPACK NETTOYAGE



CLX245SAX1

Tension	10,8V
Accus fournis	1 x BL1021B
Chargeur	DC105B
Aspirateur balai	CL108FDZW
Aspirateur/souffleur	UB100DZ
Sac à outils	✓
Prix en €	Hors TVA
	TVA incl.

ASPIRATEUR CYCLONE SUR ACCU



DCL501Z



DCL501Z

Tension	18V
Accus fournis	0
Débit max.	1,3 m³/min
Dépression max.	66 mbar
Poids	3,1 kg
Prix en €	Hors TVA
	TVA incl.

Technologie

Auto-start wireless system

AWS
Auto - start Wireless System

Profitez de travailler sans poussières avec la technologie AWS !

Lors du démarrage de la machine sur accu, l'aspiration des poussières est automatiquement activée via une connexion Bluetooth. Lorsque l'appareil connecté s'arrête, l'aspirateur passe à nouveau en mode veille. Certains aspirateurs sur accu, tels que le VC009 ou le DVC867, sont déjà équipés du système AWS par défaut et peuvent donc communiquer directement avec les outils compatibles AWS.

Via l'adaptateur en option WUT02U, les aspirateurs sur secteur peuvent désormais être démarrés sans fil, quelle que soit leur marque. La seule exigence est que l'aspirateur soit équipé d'un système de démarrage automatique.



Aspirateur avec AWS



DVC867L



Unité Bluetooth 198900-7



Aspirateur avec système de démarrage automatique



Adaptateur WUT02U 199773-1



ASPIRATEUR-SOUFFLEUR SUR ACCU

12V max
LITHIUM-ION

18V
LITHIUM-ION

UB101DZ & DUB186 :

Version tuyau long, idéal pour souffler bas au niveau du sol.

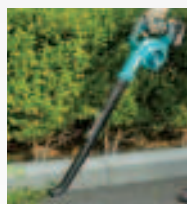

DUB186Z

DUB185Z

	UB100DZ	UB101DZ	DUB185Z	DUB186Z
Tension	10,8V	10,8V	18V	18V
Vitesse d'air max.	75 m/s	65 m/s	98 m/s	68 m/s
Débit max.	2,6 m³/min	2,6 m³/min	3,2 m³/min	3,2 m³/min
Poids	1,4 kg	1,4 kg	1,6 kg	1,6 kg
Prix en €	Hors TVA			
	TVA incl.			

ASPIRATEUR-SOUFFLEUR



Interrupteur multifonctionnel pour varier la vitesse

UB1103

Puissance	600 W
Vitesse d'air max.	91 m/s
Débit max.	4,1 m³/min
Poids	2 kg
Prix en €	Hors TVA
	TVA incl.

ASPIRATEURS DORSAUX SUR ACCU

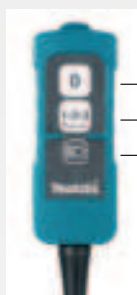

DVC660

Interrupteur
marche/arrêt
Puissance
d'aspiration
Éclairage LED

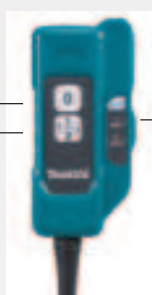

DVC665

AWS : Auto/
ON/OFF



HEPA
filter

Filtre HEPA

Un filtre HEPA est utilisé comme filtre principal, qui arrête efficacement les particules de poussière très fines. Le filtre peut filtrer jusqu'à 99,97 % des particules entre 0,3 et 1 µm, ce qui rend l'air évacué très propre.



DVC660

Version spécialement conçue pour le nettoyage, fournie avec différents accessoires.

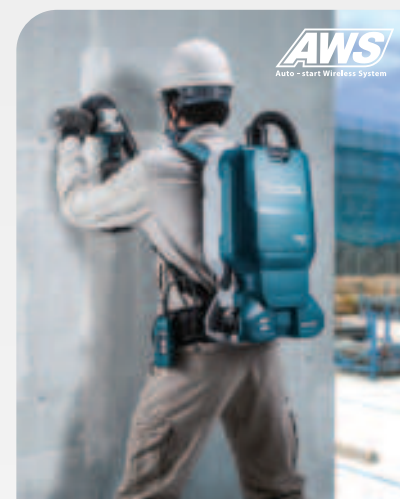

DVC665

Version pour l'extraction de la poussière en combinaison avec des machines.

	DVC265ZXU	DVC261ZX11	DVC660Z	DVC665ZX1U
Tension	2 x 18V	2 x 18V	2 x 18V	2 x 18V
Débit max.	1,8-2,2 m³/min	1,8-2,2 m³/min	1,8-2,2 m³/min	1,8-2,2 m³/min
Dépression max.	110 mbar	110 mbar	110 mbar	110 mbar
Version	Machines d'extraction de poussière	Nettoyage	Nettoyage	Machines d'extraction de poussière
Capacité du sac à poussière	2 l	2 l	6 l	6 l
AWS	✓	-	-	✓
Poids	3,9 kg	3,8 kg	6,1 kg	6,1 kg
Prix en €	Hors TVA			
	TVA incl.			



Nettoyage du filtre

Les vibrations provoquées par un pas ou une pression manuelle sur le levier secouent la poussière fine du filtre en papier. Par conséquent, la puissance d'aspiration reste optimale plus longtemps lors de l'aspiration de poussières fines.



ASPIRATEURS DORSAUX SUR ACCU



VC011G



VC008G



VC009G

(Livrés sans accus et sans chargeur)



VC011G

Harnais très confortable

VC008G-VC009G

- Puissance d'aspiration plus élevée grâce à la technologie d'accu 40Vmax
- Faible niveau sonore grâce à une sortie d'air repensée et à l'utilisation d'un matériau insonorisant.
- Le VC008GZ est livré par défaut avec des accessoires pour les applications de nettoyage.
- Le VC009GZ01 est livré avec deux tuyaux d'aspiration et des accessoires pour l'extraction de la poussière en combinaison avec des machines.

VC011G

- Autonomie accrue grâce à 2 batteries XGT en parallèle
- Durée de travail de 40 minutes maximum avec 2 batteries BL4050F et à puissance maximale
- Débit d'air et puissance d'aspiration élevés
- Fonctionnement silencieux
- Filtre autonettoyant automatique
- Harnais très confortable



VC011GZ

	VC008GZ	VC009GZ01	VC011GZ
Tension	40Vmax	40Vmax	40Vmax
Débit max.	2,4 m³/min	1,9 m³/min	2,4 m³/min
Dépression max.	180 mbar	180 mbar	200 mbar
Version	Nettoyage	Machines d'extraction de poussière	Nettoyage
Capacité du sac à poussière	2,0 l	2,0 l	6 l
AWS	-	✓	-
Poids	4,1 - 5,3 kg	4,1 - 5,3 kg	6,4 - 9,5 kg
Prix en €	Hors TVA		
	TVA incl.		

ASPIRATEUR SUR PIED SUR ACCU

18V + 18V → 36V

DVC560 - VC010G

- Aspirateur tout-en-un très maniable (pas de cordon d'alimentation, ni de tuyau d'aspiration)
- Ramasse davantage de poussière grâce à l'association de la brosse rotative et du système d'aspiration.
- Poignée télescopique en aluminium

Hauteur de la brosse réglable

VC010G



Tuyau en aluminium intégré pour le nettoyage des zones difficiles d'accès

L'aspiration peut s'incliner jusqu'à 90° pour faciliter le passage sous les meubles.

VC010G

- Ramasse davantage de poussière
- Brosse à plancher plus large
- Hauteur du rouleau de la brosse réglable sur 5 niveaux
- Brosse à plancher très fine avec brosses latérales de chaque côté

NOUVEAU

DVC560Z

VC010GZ

Tension	2 x 18 V	40Vmax
Accus fournis	-	-
Débit max.	1,9 m³/min	1,8 m³/min
Dépression max.	120 mbar	150 mbar
Poids	8,3 - 9 kg	8 - 9,2 kg
Prix en €	Hors TVA	
	TVA incl.	

DVC560Z

VC010GZ



ASPIRATEUR COMPACT SUR ACCU

LXT 18V LITHIUM-ION



bandoulière, brosse d'aspiration & embout d'aspiration plat inclus

DVC750LZX1

Tension	18 V
Accus fournis	0
Débit max.	1,4 m³/min
Dépression max.	64 mbar
Poids	4,2 kg
Prix en €	Hors TVA
	TVA incl.

ASPIRATEUR COMPACT SUR ACCU

12V max LITHIUM-ION

18V LITHIUM-ION

IDÉAL POUR NETTOYER LA VOITURE



DCL184Z

Avec fonction de soufflage

Accessoires incl.

CL121DZJ

DCL184Z

Tension	10,8 V	18 V
Accus fournis	-	-
Chargeur	-	-
Débit max.	1,3 m³/min	1,3 m³/min
Dépression max.	44 mbar	47 mbar
Poids	1,7	2,1 kg
Prix en €	Hors TVA	
	TVA incl.	

Embout pour tapis



Embout pour sièges



Embout caoutchouc



Brosse douce

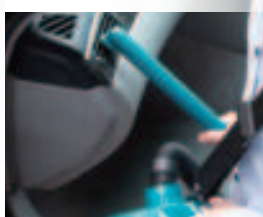

Embout de soufflage



ASPIRATEURS ROBOT SUR ACCU

SURFACE
JUSQU'À 500 m²**DRC200**

- Plusieurs capteurs pour la détection d'obstacles et de rebords
- Mode rectiligne pour le nettoyage de grands espaces avec peu d'obstacles, comme les entrepôts bien organisés ou les couloirs longs.
- Mode aléatoire pour le nettoyage d'espaces avec beaucoup d'obstacles, comme dans les bureaux.
- Au moyen d'un ruban de limite, l'utilisateur peut délimiter la zone à l'intérieur de laquelle le robot peut nettoyer.
- Mode « balayage seul » ou « aspiration + balayage »
- Fonctionnement sur l'appareil même ou avec la télécommande fournie
- Fonctionne sur un accu 18 V ou deux en parallèle. Les accus doivent être retirés de l'appareil pour le chargement.



DRC200PTJ

Mode rectiligne

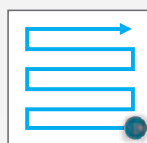
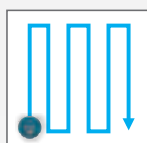

Mode aléatoire

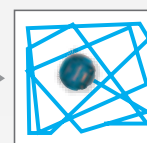
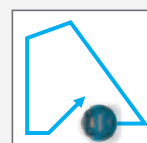
SURFACE
JUSQU'À 600 m²

DRC300Z

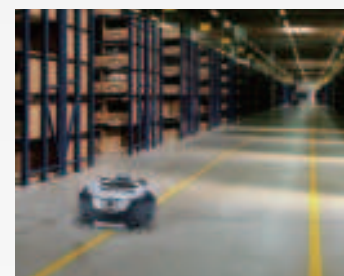

La caméra réalise des images du plafond pour faciliter la navigation.

**DRC300**

- Peut cartographier des espaces en utilisant le module LiDAR et la caméra d'image. La mémoire peut enregistrer jusqu'à 5 pièces. Le positionnement intelligent permet de nettoyer une pièce plus efficacement et ramène la machine automatiquement au point de départ.
- Plusieurs capteurs pour la détection d'obstacles et de rebords
- Mode « balayage seul » ou « aspiration + balayage »
- Fonctionnement sur l'appareil même, ou avec la télécommande ou l'application smartphone (connexion Wifi).
- L'application smartphone permet d'afficher et d'optimiser les cartes sauvegardées (par exemple la définition de zones interdites) et de vérifier l'état et l'historique du nettoyage.
- Fonctionne sur un accu 18 V ou deux en parallèle. Les accus doivent être retirés de l'appareil pour le chargement.

DRC200Z DRC200PTJ DRC300Z

Tension	18 V (1 ou 2 en parallèle)		
Accus fournis	-	2 x BL1850B	-
Chargeur	-	DC18RD	-
Capacité du bac de ramassage	2,5 l	2,5 l	3,0 l
Surface enregistrable max.	-	-	10000 m ²
Vitesse max.	0,3 m/s	0,3 m/s	0,3 m/s
Navigation	Aléatoire ou selon un schéma fixe	Aléatoire ou selon un schéma fixe	Intelligente en fonction de la carte
Capteur LiDAR	-	-	✓
Caméra	-	-	✓
Configuration et commande à l'aide d'une application	-	-	✓
Délimitation des zones interdites	Ruban	Ruban	Ruban ou via l'application
Retour au point de départ	-	-	✓
Poids	6,8 - 7,8 kg	6,8 - 7,8 kg	9,6 - 10,6 kg
Prix en €	Hors TVA		
	TVA incl.		

ASPIRATEURS SUR ACCU CLASSE-L LXT



DVC155LZX2



DVC867LZX4



DVC157LZX3



	DVC150LZ	DVC155LZX2	DVC867LZX4	DVC157LZX3
Tension	2 x 18 V / 230 V	2 x 18 V	2 x 18 V	2 x 18 V
Accu fourni	-	-	-	-
Capacité réservoir	15 l	15 l	8 l	15 l
Type	Sec et mouillé	Sec et mouillé	Sec	Sec
Filtre	Filtre textile	Filtre textile	HEPA	HEPA
Débit max.	2,1 / 3,6 m ³ /min	2,1 m ³ /min	2,4 m ³ /min	2,4 m ³ /min
Dépression max.	90 / 240 mbar	110 mbar	110 mbar	110 mbar
AWS	-	-	✓	✓
Poids	8,9 kg	7,9 kg	7,8 kg	8,0 kg
Prix en €	Hors TVA			
	TVA incl.			

ASPIRATEURS SUR ACCU CLASSE L XGT



VC003GLZ

VC004GLZ

VC005GLZ



- Alimentation sur deux accus 40Vmax en parallèle.
- Puissance d'aspiration élevée grâce à une puissance plus élevée et un refroidissement amélioré.
- Avec manche télescopique (VC001G/VC003G/VC005G)
- Brosse à plancher à profil bas avec réglage pour sol dur ou moquette (VC001G/VC003G/VC005G).
- VC005G : maniabilité et stabilité élevées grâce aux roues arrière extra larges.

Application :

- VC001G / VC003G : pour l'utilisation sèche et humide (nettoyage).
- VC002G/VC004G : idéal pour l'extraction de la poussière des machines (avec filtre HEPA et AWS).
- VC005G : pour l'utilisation sèche (nettoyage).

	VC001GLZ	VC003GLZ	VC002GLZ01	VC004GLZ01	VC005GLZ
Tension	36 V (40Vmax)	36 V (40Vmax)	36 V (40Vmax)	36 V (40Vmax)	36 V (40Vmax)
Batteries fournies	-	-	-	-	-
Type	Sec/Mouillé	Sec/Mouillé	Sec	Sec	Sec
Capacité	8 l	15 l	8 l	15 l	8 l
Débit max.	3,2 m ³ /min	3,2 m ³ /min	1,8 m ³ /min	1,8 m ³ /min	2,8 m ³ /min
Dépression max.	230 mbar	230 mbar	230 mbar	230 mbar	230 mbar
Filtre	Filtre textile	Filtre textile	HEPA	HEPA	Filtre textile
AWS	-	-	✓	✓	-
Poids	8,1 - 10 kg	8,1 - 10 kg	8,3 - 10,2 kg	8,3 - 10,2 kg	7,9 - 9,8 kg
Prix en €	Hors TVA				
	TVA incl.				

QUE SIGNIFIE LA CLASSE L, MOU H ?

Les aspirateurs à usage professionnel sont classifiés selon EN60335-2-69 dans différentes classes de risque en fonction du type de poussières pour lesquelles ils conviennent.

Les aspirateurs de classe L (Low risk) peuvent être utilisés pour l'aspiration de poussières dont la valeur d'exposition autorisée excède les 1 mg/m³. Ces aspirateurs assurent que max. 1 % des poussières aspirées passent à travers le filtre.

Les aspirateurs de classe M (Medium risk) peuvent être utilisés pour l'aspiration de poussières plus nocives, dont la valeur d'exposition autorisée excède les 0,1 mg/m³. Ces aspirateurs assurent que max. 0,1 % des poussières aspirées passent à travers le filtre. De plus, ils répondent à une série d'exigences supplémentaires, telles qu'un contrôle permanent du débit d'air et un système de vidage limitant l'exposition aux poussières.

Les aspirateurs de classe H (High risk) doivent être utilisés pour l'aspiration de poussières dont la valeur d'exposition maximale est inférieure à 0,1 mg/m³. Ces aspirateurs assurent que max. 0,005 % des poussières aspirées passent à travers le filtre. Ils répondent également à une série d'exigences supplémentaires, telles qu'un contrôle permanent du débit d'air et un système de vidage limitant l'exposition aux poussières.

Attention : les aspirateurs sans classification selon EN60335-2-69 n'offrent aucune garantie au niveau de la sécurité personnelle et ne conviennent donc pas pour une utilisation professionnelle.

ASPIRATEURS SUR ACCU CLASSE L XGT



VC007GL, VC006GM : système de filtrage double avec filtre à nettoyage automatique, sans interruption de la puissance d'aspiration



- Aspirateur sur accu avec une grande puissance d'aspiration, comparable aux modèles sur secteur
- Classe de poussières L, avec filtre HEPA
- Utilisation sèche et humide, avec capteur de niveau d'eau et évacuation d'eau
- Filtre à nettoyage automatique avec système de filtrage double
- Avec flexibles de 28 mm et 38 mm, tuyau recourbé et brosse d'aspiration
- AWS : l'aspirateur peut être piloté automatiquement à l'aide des outils électriques compatibles AWS.

VC007GLZ01

Tension	72 V (80Vmax)
Accus fournis	-
Chargeur	-
Capacité réservoir	40 l
Type	utilisation humide/sèche
Classe de filtre	L (HEPA)
Débit max. (flexible de 38 mm)	3,7 m ³ /min
Débit max. (flexible de 28 mm)	2 m ³ /min
Dépression max.	180 mbar
Poids	18,3 - 20,7 kg
Prix en €	Hors TVA
	TVA incl.

ASPIRATEURS SUR ACCU CLASSE M XGT



Le VG006GM dispose d'un réglage pour le diamètre du flexible et d'un avertisseur sonore en cas de flux d'air trop faible.



- Aspirateur sur accu avec une grande puissance d'aspiration, comparable aux modèles sur secteur
- Classe de poussières M
- Utilisation sèche et humide, avec capteur de niveau d'eau et évacuation d'eau
- Filtre à nettoyage automatique avec système de filtrage double
- Avec flexibles de 28 mm et 38 mm, tuyau recourbé et brosse d'aspiration
- AWS : l'aspirateur peut être piloté automatiquement à l'aide des outils électriques compatibles AWS.

VC006GMZ01

Tension	72 V (80Vmax)
Accus fournis	-
Chargeur	-
Capacité réservoir	40 l
Type	utilisation humide/sèche
Classe de filtre	M
Débit max. (flexible de 38 mm)	3,7 m ³ /min
Débit max. (flexible de 28 mm)	2 m ³ /min
Dépression max.	180 mbar
Poids	18,4 - 20,8 kg
Prix en €	Hors TVA
	TVA incl.

ASPIRATEURS CLASSE L

Classe L
VC2512L

Classe L
VC2000L

Classe L
VC3011L

Classe L
VC3012L

INCLUS
1 SET D'ACCESSOIRES



ASPIRATEURS CLASSE L, M ET H

Classe L
VC2510LX1

Classe L
VC3210LX1

Classe M
VC3211MX1

Classe H
VC3211HX1

INCLUS
1 SET D'ACCESSOIRES



Nettoyage automatique du filtre sans interruption de l'aspiration.

Nettoyage automatique du filtre sans interruption de l'aspiration.

ASPIRATEURS CLASSE L ET M

Classe M
VC2211MX1

Classe L
VC4210LX

Classe M
VC4210MX

INCLUS
1 SET D'ACCESSOIRES



Nettoyage automatique du filtre sans interruption de l'aspiration.

Nettoyage automatique du filtre sans interruption de l'aspiration.

Nettoyage automatique du filtre sans interruption de l'aspiration.



	VC2000L	VC2012L	VC2512L	VC3011L	VC3012L	VC3012M	VC2211MX1
Capacité nominale	1000 W	1100 W	1100 W	1000 W	1200 W	1200 W	1050 W
Débit max.	3,6 m³/min	3,6 m³/min	3,6 m³/min	3,6 m³/min	3,7 m³/min	3,7 m³/min	3,5 m³/min
Dépression max.	210 mbar	210 mbar	210 mbar	210 mbar	230 mbar	230 mbar	220 mbar
Volume brut du réservoir	20 l	19 l	23 l	30 l	30 l	30 l	22 l
Poids	7,5 kg	7,3 kg	6,3 kg	10,5 kg	10 kg	10 kg	16,3 kg
Prix en €	Hors TVA						
	TVA incl.						

	VC2510LX1	VC3210LX1	VC3211MX1	VC3211HX1	VC4210LX	VC4210MX
Capacité nominale	1050 W	1050 W	1050 W	1050 W	1200 W	1200 W
Débit max.	3,5 m³/min	3,5 m³/min	3,5 m³/min	3,5 m³/min	4,5 m³/min	4,5 m³/min
Dépression max.	220 mbar	220 mbar	220 mbar	220 mbar	250 mbar	250 mbar
Volume brut du réservoir	32 l	40 l	40 l	40 l	42 l	42 l
Poids	10,5 kg	14,5 kg	16,9 kg	16,9 kg	15 kg	15 kg
Prix en €	Hors TVA					
	TVA incl.					

Balayeuse à batterie 40Vmax VS001G

XGT
40Vmax
LITHIUM

BL
MOTOR

XPT
EXTREME PROTECTION TECHNOLOGY



Avec la VS001G, Makita propose une balayeuse à batterie très polyvalente, aussi bien pour l'intérieur que pour l'extérieur. La machine peut collecter les poussières fines, ainsi que les débris plus grossiers. Avec une largeur de travail de 480 mm (650 mm avec la brosse latérale), elle peut être utilisée efficacement dans de plus grands espaces et également sur des surfaces pavées à l'extérieur, tout en étant très maniable et compact.

Le colosse qui nettoie tout

- La technologie 40Vmax garantit une puissance élevée, des dimensions compactes et des temps de charge rapides.
- La machine utilise un moteur sans balai pour entraîner les brosses principales et la brosse latérale, un moteur sans balai pour le système d'aspiration et un troisième moteur pour le nettoyage par vibration électrique du filtre à poussière.
- Deux brosses, qui tournent chacune dans un sens, ramassent les poussières fines, ainsi que les déchets plus grossiers tels que les bouteilles PET de 500 ml.
- La brosse latérale sur le côté droit permet également de nettoyer contre les murs.
- Le système d'aspiration avec filtre HEPA retient les poussières fines.
- La hauteur des brosses principales et de la brosse latérale peut être réglée très facilement à l'aide d'un bouton rotatif et être ainsi parfaitement adaptée à chaque utilisation.

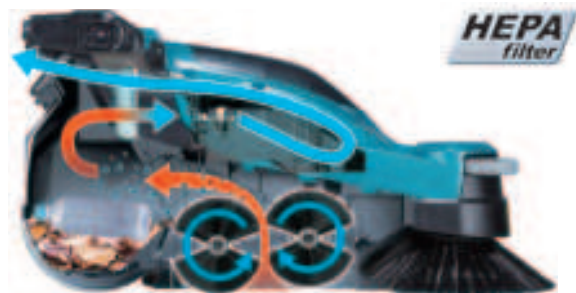

Un contrôle parfait

- Deux vitesses pour les brosses principales et la brosse latérale. La vitesse réduite permet le fonctionnement silencieux de la machine et augmente l'autonomie.
- Brosse latérale pouvant être activée séparément
- Aspiration de la poussière pouvant être activée séparément
- Activation du nettoyage électrique du filtre
- Éclairage LED frontal pouvant être activé séparément

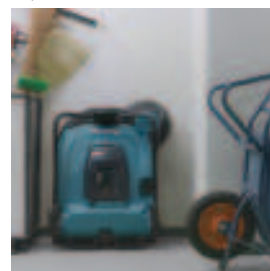

NOUVEAU

VS001GZ

Tension	36 V (40Vmax)
Largeur de travail	480 mm
Largeur de travail avec brosse latérale	650 mm
Capacité (vitesse d'avance de 4 km/h)	2600m ² /h
Contenance du collecteur standard	24 l
Contenance du sac de collecte (optionnel)	47 l
Durée de fonctionnement en mode de puissance 1-2 (deux batteries BL4080F)	480/200 min
Dimensions (barre pliée)	830 x 677 x 467 mm
Poids	29,9 - 33,1 kg



Fonctionne avec une batterie 40Vmax, l'utilisation de la deuxième batterie permet d'augmenter l'autonomie. Le basculement est automatique.



En option : jeu d'adaptateurs multiples (1913F5-2) pour la fixation d'un MAKPAC ou d'un support d'alimentation portable. L'alimentation par l'inter-médiaire d'un support d'alimentation portable augmente l'autonomie.



En option : sac de collecte (1913F7-8) d'une capacité de 47 litres, parfait pour les débris plus grossiers qui prennent beaucoup de place comme les feuilles.

MARTEAUX PERFORATEURS SDS-PLUS 2 FONCTIONS



	HR2600	HR1841FJ	HR2800
Capacité nominale	800 W	470 W	800 W
Énergie de frappe	2,4 J	1,4 J	2,8 J
Ø max. béton	26 mm	18 mm	28 mm
AVT	-	✓	-
Niveau de vibration perçage	15,5 m/s ²	7,5 m/s ²	20 m/s ²
Poids	2,8 kg	2,5 kg	3,4 kg
Prix en €	Hors TVA		
	TVA incl.		

PERFO-BURINEURS SDS-PLUS 3 FONCTIONS



HR2630X7
avec
mandrin
automatique

Inclut un
jeu de forage et de burins
17 pièces à l'achat du modèle

HR2630TX12 ou
HR2631FT12
d'une valeur de



HR2631FT12



HR2470

	HR2470	HR2630X7	HR2630TX12	HR2631FT12	HR2811FT
Capacité nominale	780 W	800 W	800 W	800 W	800 W
Énergie de frappe	2,4 J	2,4 J	2,4 J	2,4 J	2,9 J
Ø max. béton	24 mm	26 mm	26 mm	26 mm	28 mm
AVT	-	-	-	✓	-
Niveau de vibration perçage	15,5 m/s ²	15 m/s ²	15 m/s ²	11,5 m/s ²	15 m/s ²
Mandrin interchangeable	-	-	-	✓	✓
Poids	3 kg	3 kg	2,9 kg	3 kg	3,6 kg
Prix en €	Hors TVA				
	TVA incl.				

PERFO-BURINEURS SDS-PLUS AVEC ASPIRATION



Inclut un
jeu de forage et de burins
17 pièces à l'achat du
modèle
HR2651TX12
d'une valeur de



Unité d'extraction
de poussière
DX11 avec
HR3012FCWJ incluse



HR2651TX12

HR3012FCWJ

	HR2651TX12	HR3012FCWJ
Capacité nominale	800 W	1050 W
Énergie de frappe	2,2 J	3,9 J
Ø max. béton	26 mm	30 mm
AVT	✓	✓
Niveau de vibration perçage	11,5 m/s ²	9,5 m/s ²
Poids	4,2 kg	4,4 kg
Prix en €	Hors TVA	
	TVA incl.	

PERFO-BURINEUR SDS-PLUS



HR3210FCT

HR3210FCT :
avec poignée anti-
vibration

INCLUS
1 mandrin
automatique (194568-7)
avec le HR3210FCT



	HR3200C	HR3210FCT
Capacité nominale	850 W	850 W
Énergie de frappe	5,1 J	4,9 J
Ø max. béton	32 mm	32 mm
AVT	-	✓
Niveau de vibration perçage	18 m/s ²	10 m/s ²
Poids	4,8 kg	5,4 kg
Prix en €	Hors TVA	
	TVA incl.	

PERFO-BURINEURS SDS-MAX



**Jeu de forage et
de burins 5 pièces gratuit**
P-52445 à l'achat du modèle
HR4013C, HR4511C ou HR5212C
d'une valeur de

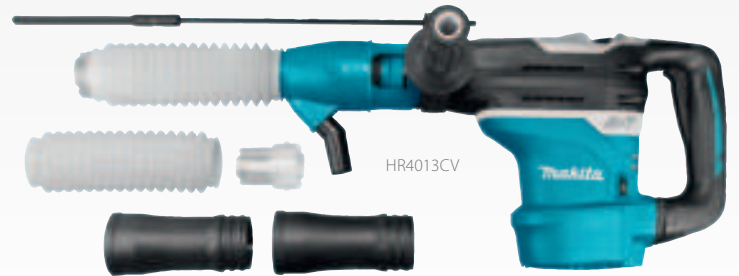

HR4013CV

Modèles CV :
set d'extraction de
poussière
inclus

	HR3541FCX	HR4013C	HR4013CV	HR4511C	HR4511CV	HR5212C
Capacité nominale	850 W	1100 W	1100 W	1350 W	1350 W	1500 W
Énergie de frappe	5,7 J	8,0 J	8,0 J	9,4 J	9,4 J	18,9 J
Max Ø Béton	35 mm	40 mm	40 mm	45 mm	45 mm	52 mm
AVT	✓	✓	✓	✓	✓	✓
Niveau de vibration perçage	11 m/s ²	5,0 m/s ²	5,0 m/s ²	7,5 m/s ²	7,5 m/s ²	12,5 m/s ²
Poids	5,6 kg	6,8 kg	6,8 kg	8,8 kg	8,8 kg	12,1 kg
Prix en €	Hors TVA					
	TVA incl.					

SET D'EXTRACTION DE POUSSIÈRE POUR PERFO-BURINEURS

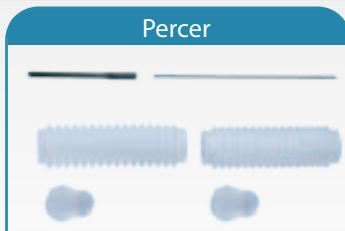

	199142-6	195866-2	196858-4
	HR4013C	HR4511C	HR5212C
Prix en €	Hors TVA		
	TVA incl.		

BURINEURS-DÉCAPEURS SDS-PLUS



HK1820

	HK0500	HK1820
Capacité nominale	550 W	550 W
Cadence de chocs	2000-3500 /min	0-3200 /min
Énergie de frappe	1,8 J	3,1 J
AVT	-	-
Vibration triaxiale (ah)	9,5 m/s ²	10 m/s ²
Poids	3,2 kg	3,4 kg
Prix en €	Hors TVA	
	TVA incl.	

MARTEAUX DE DÉMOLITION SDS-MAX



HM1213C

PROMO
Jeu de burins 5 pièces gratuit E-20236 à l'achat du modèle HM0871C

Saviez-vous que vous avez droit à une maintenance gratuite pendant la période de garantie ? En savoir plus sur www.makita.be



HM0871C



HM1214C

Modèles CV :
set d'extraction de poussière inclus

	HM0870C	HM0871C	HM1101C	HM1101CV
Capacité nominale	1100 W	1100 W	1300 W	1300 W
Cadence de chocs	1100-2650 /min	1100-2650 /min	1100-2600 /min	1100-2600 /min
Énergie de frappe	7,6 J	8,1 J	11,5 J	11,5 J
AVT	-	✓	-	-
Vibration triax. burinage (ah)	11,5 m/s ²	8 m/s ²	13,5 m/s ²	13,5 m/s ²
Poids	5,1 kg	5,8 kg	7 kg	7 kg
Prix en €	Hors TVA			
	TVA incl.			

	HM1111C	HM1203C	HM1213C	HM1214C
Capacité nominale	1300 W	1510 W	1510 W	1510 W
Cadence de chocs	1100-2600 /min	950-1900 /min	950-1900 /min	950-1900 /min
Énergie de frappe	11,2 J	19,1 J	18,6 J	19,9 J
AVT	✓	-	✓	✓
Vibration triax. burinage (ah)	8 m/s ²	15,5 m/s ²	7 m/s ²	8 m/s ²
Poids	7,7 kg	9,7 kg	10,8 kg	12,3 kg
Prix en €	Hors TVA			
	TVA incl.			

ASPIRATION MARTEAUX DE DÉMOLITION



199144-2



197168-2

		199144-2	197168-2
Convient pour		Marteaux de démolition SDS-Max	HM1812 / HM1317C
Prix en €	Hors TVA		
	TVA incl.		

**SOFT
NO LOAD**

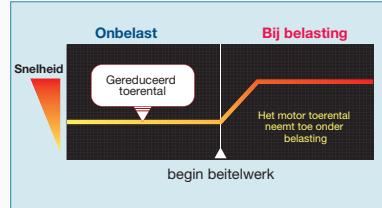

Le régime est automatiquement réduit en marche à vide, réduisant encore d'avantage les vibrations.

MARTEAUX DE DÉMOLITION À EMMANCHEMENT HEXAGONAL



**SOFT
NO LOAD** **AVT**
ANTI VIBRATION TECHNOLOGY

HM1511/HM1512 :
énergie de frappe
48,9 J



HM1812

Chariot
D-54972 gratuit
avec HM1812

HM1812 :
énergie de frappe
72,8 J



HM1511

HM1511 / HM1512 :
Niveau de vibration
exceptionnellement bas grâce à un
boîtier antivibratoire, un amortisse-
ment actif anti-vibrations et le
réglage soft-no-load



	HM1317C	HM1511	HM1512	HM1812
Capacité nominale	1510 W	1850 W	1850 W	2000 W
Cadence de chocs	730-1450/min	1300/min	1300/min	870/min
Énergie de frappe	25 J	48,9 J	48,9 J	72,8 J
AVT	✓	✓	✓	✓
Vibration triax. burinage (ah)	8,5 m/s ²	6,5 m/s ²	6,5 m/s ²	6,5 m/s ²
Emmanchement hex.	30 mm	30 mm	28,6 mm	28,6 mm
Poids	17 kg	19,2 kg	20,4 kg	31,3 kg
Prix en €	Hors TVA			
	TVA incl.			

PERCEUSES À PERCUSSION



HP2071FJ

	HP1631KSP	HP2051FHJ	HP2071FJ
Capacité nominale	710 W	720 W	1010 W
Régime	0-3200 tr/min	0-2900 tr/min	0-2900 tr/min
Ø max. acier	13 mm	13 mm	18 mm
Ø max. bois	30 mm	40 mm	40 mm
Ø max. brique	16 mm	20 mm	20 mm
Mandrin	1,5-13 mm	1,5-13 mm	1,5-13 mm
Makpac	-	✓	✓
Poids	2 kg	2,5 kg	2,6 kg
Prix en €	Hors TVA		
	TVA incl.		

PERCEUSES



DP4011

DP4011
À 2 vitesses

	DP2011	DP4003	DP4011
Capacité nominale	370 W	750 W	720 W
Régime	0-4200 tr/min	0-700 tr/min	0-2900 tr/min
Ø max. acier	6,5 mm	13 mm	13 mm
Ø max. bois	15 mm	38 mm	40 mm
Mandrin	0,8-6,5 mm	1,5-13 mm	1,5-13 mm
Poids	1,1 kg	2,4 kg	2,3 kg
Prix en €	Hors TVA		
	TVA incl.		

CAROTTEUSES



DBM131W

DBM131W/DBM230W
Fourni avec support de perçage



	DBM131	DBM131W	DBM230W
Capacité nominale	1700 W	1700 W	2500 W
Régime à vide 1	1100 tr/min	1100 t.p.m.	390 tr/min
Régime à vide 2	2300 tr/min	2300 t.p.m.	1040 tr/min
Régime à vide 3	-	-	1700 tr/min
Emmanchement	M18	M18	1-1/4 "UNC
Ø max. béton	132 mm	132 mm	230 mm
Poids	6,1 kg	6,1 kg	6,9 kg
Prix en €	Hors TVA		
	TVA incl.		

ACCESSOIRES



Forets diamantés

Nouvelles mèches carotteuses à béton diamantées pour usage humide.

- Durée de vie plus longue grâce aux segments soudés au laser.
- Longueur totale portée à 450 mm.
- Perçage plus rapide grâce aux particules de diamant en forme de chevron.

Description	Réf.	Ø	Longueur	Emmanchement	Pièces	Prix hors TVA	Prix TVA incl.
Carotteuse	E-19869	32 mm	450 mm	1-1/4 "UNC	1		
Carotteuse	E-19875	42 mm	450 mm	1-1/4 "UNC	1		
Carotteuse	E-19881	52 mm	450 mm	1-1/4 "UNC	1		
Carotteuse	E-19897	62 mm	450 mm	1-1/4 "UNC	1		
Carotteuse	E-19906	68 mm	450 mm	1-1/4 "UNC	1		
Carotteuse	E-19912	72 mm	450 mm	1-1/4 "UNC	1		
Carotteuse	E-19928	82 mm	450 mm	1-1/4 "UNC	1		
Carotteuse	E-19934	92 mm	450 mm	1-1/4 "UNC	1		
Carotteuse	E-19940	102 mm	450 mm	1-1/4 "UNC	1		
Carotteuse	E-19956	107 mm	450 mm	1-1/4 "UNC	1		
Carotteuse	E-19962	112 mm	450 mm	1-1/4 "UNC	1		

Description	Réf.	Ø	Longueur	Emmanchement	Pièces	Prix hors TVA	Prix TVA incl.
Carotteuse	E-19978	117 mm	450 mm	1-1/4 "UNC	1		
Carotteuse	E-19984	122 mm	450 mm	1-1/4 "UNC	1		
Carotteuse	E-19990	127 mm	450 mm	1-1/4 "UNC	1		
Carotteuse	E-20002	132 mm	450 mm	1-1/4 "UNC	1		
Carotteuse	E-20018	142 mm	450 mm	1-1/4 "UNC	1		
Carotteuse	E-20024	152 mm	450 mm	1-1/4 "UNC	1		
Carotteuse	E-20030	162 mm	450 mm	1-1/4 "UNC	1		
Carotteuse	E-20046	172 mm	450 mm	1-1/4 "UNC	1		
Carotteuse	E-20052	182 mm	450 mm	1-1/4 "UNC	1		
Carotteuse	E-20068	202 mm	450 mm	1-1/4 "UNC	1		
Carotteuse	E-20074	212 mm	450 mm	1-1/4 "UNC	1		



P-42151

ADAPTEUR M18/1-1/4" UNC
HORS TVA :

PERCEUSES D'ANGLE



		DA3010FJ	DA3011FJ
Capacité nominale		450 W	450 W
Régime		0-2400 tr/min	0-2400 t.p.m.
Ø max. acier		10 mm	10 mm
Ø max. bois		25 mm	25 mm
Mandrin		1-10 mm	1-10 mm
Poids		1,6 kg	1,6 kg
Prix en €	Hors TVA		
	TVA incl.		

PERCEUSE MAGNÉTIQUE



		HB350	HB500
Capacité nominale		1050 W	1150 W
Régime à vide 1		450 tr/min	350 tr/min
Régime à vide 2		850 tr/min	650 tr/min
Ø max. acier		35 mm	50 mm
Force de serrage magnétique		8000 N	9300 N
Emmanchement		3/4" WELDON	3/4" WELDON
Poids		11,5 kg	18,5 kg
Prix en €	Hors TVA		
	TVA incl.		

MALAXEURS



UT1600

		UT1400	UT1401	UT1600
Capacité nominale		1150 W	1150 W	1600 W
Régime à vide 1		0-900 tr/min	0-400 tr/min	0-440 tr/min
Régime à vide 2		-	0-730 tr/min	0-970 tr/min
Régime sous charge max.		0-580 tr/min	0-450 tr/min	0-580 tr/min
Filetage de l'arbre		M14	M14	M14
Poids		5,2 kg	5,5 kg	7,1 kg
Prix en €	Hors TVA			
	TVA incl.			

PERCEUSE / MALAXEUR



		DS4012
Capacité nominale		750 W
Régime		600 tr/min
Ø max. acier		13 mm
Ø max. bois		36 mm
Mandrin		2-13 mm
Poids		2,8 kg
Prix en €	Hors TVA	
	TVA incl.	

VISSEUSES À RUBAN

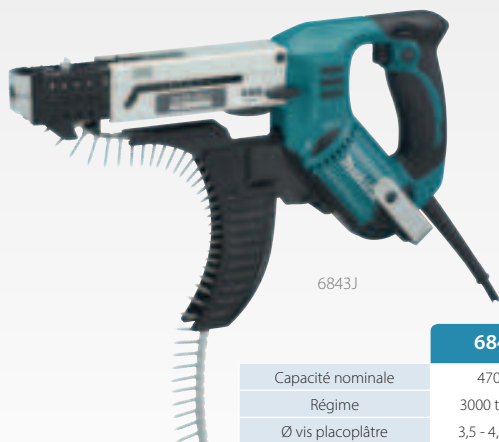

6843J

		6844	6843J
Capacité nominale		470 W	470 W
Régime		3000 tr/min	6000 tr/min
Ø vis placoplâtre		3,5 - 4,0 mm	3,5 - 4,0 mm
Longueur de vis		45-75 mm	25-55 mm
Emballage		Coffret	Makpac
Poids		2 kg	2 kg
Prix en €	Hors TVA		
	TVA incl.		

VISSEUSES POUR PLAQUES DE PLÂTRE



FS2500K : avec 1/4" emmanchement d'embout 1/4" hex



FS2500



FS2701K

FS2701K : avec réglage de couple (6 étapes)



adaptateur pour vis à bande 191L24-0

		FS2300K	FS2500K	FS2701K	FS4000JX2	FS6300R-JX2
Capacité nominale		570 W	570 W	570 W	570 W	570 W
Régime		0-2500 t.p.m	0-2500 t.p.m	0-2500 t.p.m	0-4000 t.p.m.	0-6000 tr/min
Ø vis placoplâtre		5 mm	5 mm	5 mm	5 mm	5 mm
Adaptateur de ruban à vis incl.		-	-	-	✓	✓
Poids		1,7 kg	1,6 kg	1,7 kg	1,3 kg	1,4 kg
Prix en €	Hors TVA					
	TVA incl.					

TRAVAILLER CONFORTABLEMENT AVEC SUPER JOINT SYSTEM II

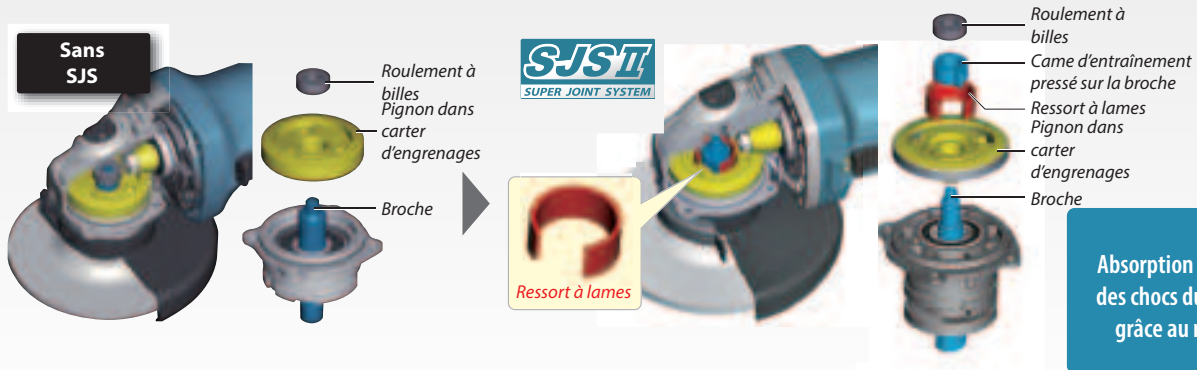

Absorption des vibrations et des chocs durant le meulage grâce au ressort à lames

MEULEUSE 125 MM



	GA5034	GA5030RK	GA5030RSP2
Capacité nominale	720 W	720 W	720 W
Régime	11000 tr/min	11000 tr/min	11000 tr/min
Ø disque	125 mm	125 mm	125 mm
Interrupteur de sécurité	✓	-	-
Poids	1,9 kg	1,8 kg	1,8 kg
Prix en €	Hors TVA		
	TVA incl.		

MEULEUSE 115 MM



	GA4530RK
Capacité nominale	720 W
Régime	11000 tr/min
Ø disque	115 mm
Poids	1,8 kg
Prix en €	Hors TVA
	TVA incl.

MEULEUSE 125 MM



9558HNRGK3 :
fourni avec
1 disque à ébarber et
2 disques diamantés

	9558HNRGZ	9558PBGY	9558HNRGK3
Capacité nominale	840 W	840 W	840 W
Régime	11000 tr/min	11000 tr/min	11000 tr/min
Ø disque	125 mm	125 mm	125 mm
Interrupteur de sécurité	-	✓	-
Poids	2,1 kg	2,1 kg	2,1 kg
Prix en €	Hors TVA		
	TVA incl.		

9558PBGY avec interrupteur de sécurité : coupure moteur dès relâchement de la poignée

MEULEUSE 125 MM X-LOCK



X-LOCK
Attache des disques rapidement et en toute sécurité via un système de clic.



GA5080RX03

GA5080RX03

Capacité nominale	1400 W
Régime	12000 tr/min
Ø disque	125 mm
Emballage	Makpac
Poids	2,5 – 3,6 kg
Prix en €	Hors TVA
	TVA incl.

MEULEUSES 125 MM



GA5041CT01

GA5040CJD1



GA5041CT01
avec frein mécanique,
régime réglable, Ezy Nut & poignée AVT

SA5040C Rotation lente

	GA5040RZ	GA5040RKDJ	GA5040C	GA5040CJD	GA5040CJD1	GA5041RZ	GA5041CT01	SA5040C
Capacité nominale	1100 W	1100 W	1400 W	1400 W	1400 W	1100 W	1400 W	1400 W
Régime	11000 tr/min	11000 tr/min	2800-11000 tr/min	2800-11000 tr/min	2800-11000 t.p.m.	11000 tr/min	2700-11000 tr/min	2000-7800 tr/min
Sécurité anti-redémarrage	✓	✓	✓	✓	✓	✓	✓	✓
Frein mécanique	-	-	-	-	-	✓	✓	-
Type d'interrupteur	Interrupteur à glissière avec verrouillage	Interrupteur à glissière avec verrouillage	Interrupteur à glissière avec verrouillage	Interrupteur à glissière avec verrouillage	Interrupteur à glissière avec verrouillage	Interrupteur à glissière avec verrouillage	Interrupteur à glissière avec verrouillage	Interrupteur à glissière avec verrouillage
Emballage	Carton	Makpac	Carton	Makpac	Makpac	Carton	Carton	Carton
Poids	2,4 kg	2,4 kg	2,4 kg	2,4 kg	2,7 kg	2,4 kg	2,7 kg	2,2 kg
Accessoires fournis	-	2x disque diamanté	-	2x disque diamanté	1 x disque diamanté + capot de protection extraction de poussière	-	Poignée AVT + Ezy Nut	-
Prix en €	Hors TVA							
	TVA incl.							

MEULEUSES 125 MM / 150 MM



9565PCV01

9565PCV01 & 9566PCV01 : Poignée anti-vibration et interrupteur de sécurité.



GA5050R : grand interrupteur de poignée + capot de protection sans outils

	GA5050R	9565CRX1	9565PCV01	9566PCV01	GA6040C
Capacité nominale	1300 W	1400 W	1400 W	1400 W	1400 W
Régime	11000 tr/min	11000 tr/min	2800-11500 tr/min	4000-10000 tr/min	4000-9000 tr/min
SJS	-	✓	✓	✓	✓
Ø disque	125 mm	125 mm	125 mm	150 mm	150 mm
Type d'interrupteur	Interrupteur de poignée sans verrouillage	Interrupteur à glissière avec verrouillage	Interrupteur de poignée sans verrouillage	Interrupteur de poignée sans verrouillage	Interrupteur à glissière avec verrouillage
Poids	2,5 kg	2,6 kg	2,6 kg	2,7 kg	2,6 kg
Prix en €	Hors TVA				
	TVA incl.				

MEULEUSES 125 MM



GA5021CY

GA5021CYX1 : poignée anti-vibration et Ezy Nut inclus

	GA5021C	GA5021CY	GA5021CYX1
Capacité nominale	1450 W	1450 W	1450 W
Régime	10000 tr/min	10000 tr/min	10000 t.p.m.
Ø disque	125 mm	125 mm	125 mm
Interrupteur de sécurité	-	✓	✓
Poids	3 kg	3 kg	3 kg
Prix en €	Hors TVA		
	TVA incl.		

10x
Disques à tronçonner
en boîte aluminium



Réf.	Ø (mm)	Épaisseur (mm)	Ø alésage (mm)	Prix	
				Hors TVA	TVA incl.
D-18770-10	125	1,2	22,23		

MEULEUSES 125 MM 1900W

- Résistance aux charges élevées de longue durée grâce à un refroidissement amélioré
- Prise de seulement 205 mm
- Frein mécanique (GA5091, GA5093, GA5094)
- La fonction AFT arrête immédiatement le moteur en cas de blocage du disque.



PROMO

Écrou à serrage rapide EZYNUT 195354-9 gratuit

	GA5092X01	GA5090X01	GA5091X01	GA5095X01	GA5094	GA5093X01
Capacité nominale	1900 W	1900 W	1900 W	1900 W	1900 W	1900 W
Régime	11500min ⁻¹	2800 - 11500 min ⁻¹	2800 - 11500 min ⁻¹	11500min ⁻¹	11500min ⁻¹	2800 - 11500 min ⁻¹
Régime variable	-	✓	✓	-	-	✓
Frein mécanique	-	-	✓	-	✓	✓
Type d'interrupteur	Interrupteur à glissière	Interrupteur à glissière	Interrupteur à glissière	Interrupteur de poignée	Interrupteur de poignée	Interrupteur de poignée
Interrupteur de sécurité	-	-	-	✓	✓	✓
Poids	2,6 - 3,8 kg	2,6 - 3,8 kg	2,8 - 4 kg	2,7 - 3,8 kg	2,9 - 4 kg	2,9 - 4 kg
Prix en €	Hors TVA					
	TVA incl.					

ACCESSOIRES

	Description	Article	Diamètre	Épaisseur	Alésage	Anneaux de réduction	Spécifications	Hauteur segment	Unité d'emballage	Prix hors TVA	Prix TVA incl.
	Disque à tronçonner pour acier	P-53023	125 mm	1 mm	22,23 mm		A60R-BF		1		
	Disque à tronçonner pour inox	P-53045	125 mm	1 mm	22,23 mm		A60S-BF		1		
	Disque à tronçonner pour inox Fast cutting	B-45733	125 mm	0,8 mm	22,23 mm		Z60T-BF		1		
	Disque à tronçonner pour inox Fast cutting	B-45733-12	125 mm	0,8 mm	22,23 mm		Z60T-BF		12		
	Disque diamanté Comet	B-12778	125 mm	2 mm	22,23 mm	20 mm		10 mm	1		
	Disque à tronçonner pour acier	P-05773	230 mm	2,5 mm	22,23 mm		A30S4-BF		1		
	Disque à tronçonner pour inox	E-13764	230 mm	1,9 mm	22,23 mm		A60U-BF		1		
	Disque diamanté Comet	B-12784	230 mm	2,6 mm	22,23 mm			10 mm	1		

MEULEUSES 180 MM



	GA7050	GA7060	GA7082	GA7070X1	GA7070YX1
Capacité nominale	2000 W	2200 W	2800 W	2800 W	2800 W
Régime	8500 tr/min	8500 tr/min	8500 tr/min	8500 tr/min	8500 tr/min
Interrupteur de sécurité	✓	✓	-	-	✓
Poignée arrière pivotante	-	-	-	✓	✓
Frein mécanique	-	-	-	✓	✓
Poids	4,5 kg	5,3 kg	6,0 kg	6,2 - 6,7 kg	6,1 - 6,6 kg
Prix en €	Hors TVA				
	TVA incl.				

MEULEUSES 230 MM



GA9061R



GA9082



GA9060KD

Disque diamanté incl.

	GA9050	GA9060	GA9060KD	GA9082	GA9061R
Capacité nominale	2000 W	2200 W	2200 W	2700 W	2200 W
Régime	6600 tr/min	6600 tr/min	6600 tr/min	6600 tr/min	6600 tr/min
Démarrage progressif	-	-	-	✓	✓
Interrupteur de sécurité	✓	✓	✓	-	-
Poignée arrière pivotante	-	-	-	-	-
Sécurité anti-redémarrage	-	-	-	-	✓
Poids	4,7 kg	5,6 kg	5,6 kg	6,1 kg	5,7 kg
Prix en €	Hors TVA				
	TVA incl.				



MEULEUSES 230 MM



GA9040RF01



GA9030SF01



GA9070YX1



GA9071YX1 :
Avec poignée fermée

	GA9030SF01	GA9030RF01	GA9040SF01	GA9040RF01	GA9080X1	GA9070X1	GA9070YX1	GA9071X1	GA9071YX1
Capacité nominale	2400 W	2400 W	2600 W	2600 W	2700 W	2800 W	2800 W	2800 W	2800 W
Régime	6600 tr/min	6600 tr/min	6600 tr/min	6600 tr/min	6600 tr/min	6600 tr/min	6600 tr/min	6600 tr/min	6600 t.p.m.
Interrupteur de sécurité	✓	-	✓	-	-	-	✓	-	✓
Poignée arrière pivotante	✓	✓	✓	✓	✓	✓	✓	✓	✓
Poignée anti-vibration	✓	✓	✓	✓	-	✓	✓	✓	✓
Démarrage progressif	✓	✓	✓	✓	✓	✓	✓	✓	✓
Sécurité anti-redémarrage	-	✓	-	✓	✓	✓	✓	✓	✓
Frein mécanique	-	-	-	-	-	✓	✓	✓	✓
Poids	6,3 kg	6,5 kg	6,7 kg	6,9 kg	6,4 kg	6,3 kg	6,3 - 8,5 kg	6,4 kg	6,3 - 8,5 kg
Prix en €	Hors TVA								
	TVA incl.								

MEULEUSES DROITES

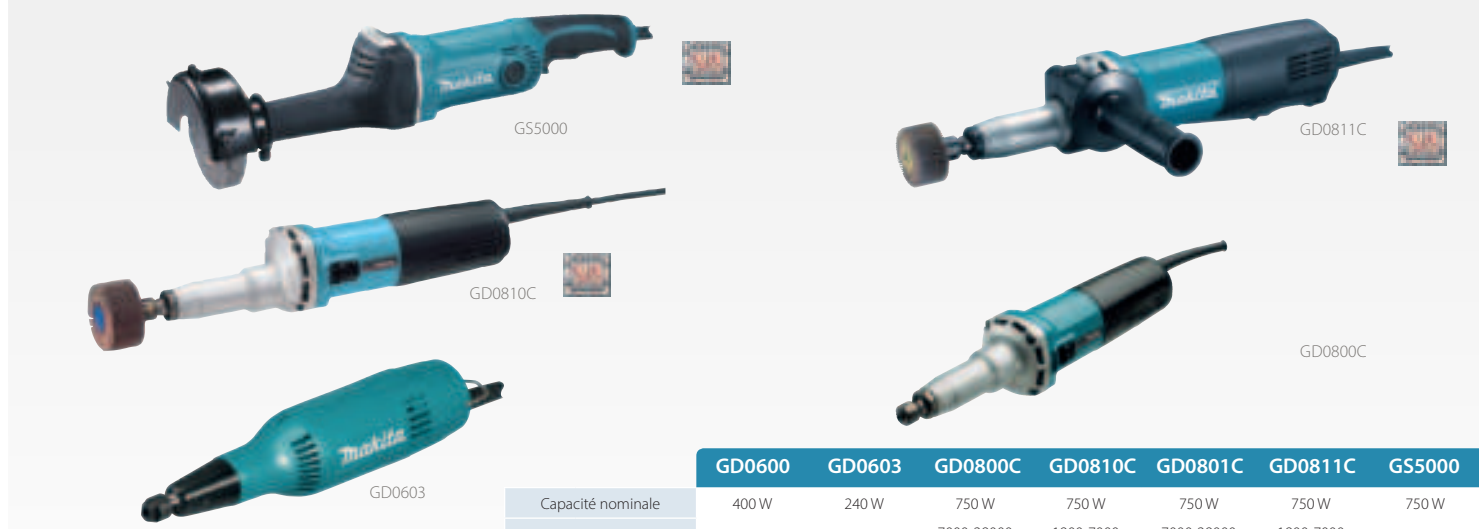

	GD0600	GD0603	GD0800C	GD0810C	GD0801C	GD0811C	GS5000
Capacité nominale	400 W	240 W	750 W	750 W	750 W	750 W	750 W
Régime	25000 t.p.m.	28000 tr/min	7000-28000 tr/min	1800-7000 tr/min	7000-28000 tr/min	1800-7000 tr/min	5600 tr/min
Ø de la pince - portée	6 mm	6 mm	6-8 mm	6-8 mm	6-8 mm	6-8 mm	20 mm
Ø de la pince - fournie	6 mm	6 mm	6 mm	6 mm	6 mm	6 mm	20 mm
Interrupteur de poignée	✓	-	-	-	✓	✓	-
Arrêt automatique	-	-	-	-	✓	✓	✓
Poids	1,7 kg	0,97 kg	1,7 kg	1,7 kg	1,7 kg	2,0 kg	5,0 kg
Prix en €	Hors TVA						
	TVA incl.						

COMBOPACK MEULEUSES



	DK0047GX1	DK0046X1
Meuleuse 230 mm	GA9060	GA9061R
Meuleuse 125 mm	9558HNRG	GA5040RZ
Disque diamanté	2 x Diamak DS	2 x Diamak DS
Coffret synthétique	✓	✓
Prix en €	Hors TVA	
	TVA incl.	

COMBOPACK PERCEUSE À PERCUSSION + MEULEUSE



	DK0050X1	
Perceuse à percussion	710 W	
Meuleuse	125 mm	
Assortiment de forets	D-08660	
Coffret synthétique	✓	
Prix en €	Hors TVA	
	TVA incl.	

COMBOPACK PONCEUSE + ASPIRATEUR



	DK6525	
Ponceuse	BO6050J	
Aspirateur	VC2510LX1	
Prix en €	Hors TVA	
	TVA incl.	

TRONÇONNEUSES À MÉTAUX

LC1230N

- Scie HM incluse
- Angle d'onglet réglable à 45°



LW1400X



LC1230N

	LW1400X	LC1230N
Capacité nominale	2200 W	1750 W
Type de disque	Disque abrasif	Lame en métal
Régime	3800 t.p.m.	1300 tr/min
Profondeur de coupe (90°)	115 mm	100 mm
Ø lame de scie	355 mm	305 mm
Poids	17,2 kg	19,3 kg
Prix en €	Hors TVA	
	TVA incl.	

SURFACEUSES À BÉTON

PC5001C
fourni avec plateau diamanté B-12289



PC50001C

PC5010C

PC5010C : régime réglable

	PC5010C	PC5001C
Capacité nominale	1400 W	1400 W
Ø disque	125 mm	125 mm
Poids	2,5 kg	5,1 kg
Prix en €	Hors TVA	
	TVA incl.	

RAINUREUSES À DOUBLEDISQUE



SG150



SG181

	SG1251J	SG150	SG181
Capacité nominale	1400 W	1800 W	2150 W
Profondeur de coupe max.	30 mm	45 mm	60 mm
Largeur de saignée	6-30 mm	7-35 mm	7-43 mm
Ø disque	125 mm	150 mm	180 mm
Poids	4,4 kg	5,7 kg	6 kg
Prix en €	Hors TVA		
	TVA incl.		

SCIE DIAMANT



4114S

Capacité nominale	2400 W
Profondeur de coupe max.	125 mm
Ø disque	350 mm
Ø alésage	25,4 mm
Poids	10,8 kg
Prix en €	Hors TVA
	TVA incl.

SCIE DIAMANT



4100KB

Capacité nominale	1400 W
Profondeur de coupe (90°)	40 mm
Ø lame de scie	125 mm
Poids	3,0 kg
Prix en €	Hors TVA
	TVA incl.

BOULONNEUSES



TW0200J
TW0350J
6906J

TW0350J

		TW0200J	TW0350J	6906J	TW1000
Capacité nominale		380 W	400 W	650 W	1300 W
Couple max.		200 Nm	350 Nm	588 Nm	1000 Nm
Emmanchement d'embout		1/2" carré	1/2" carré	3/4" carré	1" carré
Poids		2,2 kg	3 kg	5,6 kg	8,6 kg
Prix en €	Hors TVA				
	TVA incl.				

PISTOLETS À AIR CHAUD



HG6531CK



HG5030K

		HG5030K	HG6031VK	HG6531CK
Puissance		1600 W	1800 W	2000 W
Température de l'air		350-500 °C	50-600 °C	50-650 °C
Réglage thermostatique		2 niveaux	9 niveaux	Électronique par pas de 5 °C
Débit		300 / 500 l/min	250 / 500 l/min	200 / 550 l/min
Poids		0,56 kg	0,67 kg	0,71 kg
Prix en €	Hors TVA			
	TVA incl.			

GRIGNOTEUSES



JN3201J

		JN1601	JN3201J
Capacité nominale		550 W	710 W
Épaisseur max. acier		1,6 mm	3,2 mm
Poids		1,6 kg	3,4 kg
Prix en €	Hors TVA		
	TVA incl.		

CISAILLES



JS1602J

		JS1601J	JS1602J	JS3201J
Capacité nominale		380 W	380 W	710 W
Cadence de coupe		4500 /min	4000 /min	1600 /min
Épaisseur max. acier		1,6 mm	1,6 mm	3,2 mm
Poids		1,4 kg	1,6 kg	3,4 kg
Prix en €	Hors TVA			
	TVA incl.			

SCIE CIRCULAIRE À MÉTAUX



4131

Capacité nominale		1100 W
Régime		3500 tr/min
Profondeur de coupe (90°)		63 mm
Ø lame de scie		185 mm
Poids		5,1 kg
Prix en €	Hors TVA	
	TVA incl.	

FRAISEUSE POUR PLAQUES



CA5000XJ

Capacité nominale		1300 W
Régime		2200-6400 tr/min
Ø lame de scie		118 mm
Poids		5,1 kg
Prix en €	Hors TVA	
	TVA incl.	

TOURETS À MEULER



GB801

		GB602W	GB801
Capacité nominale		250 W	550 W
Régime		2850 tr/min	2850 t.p.m.
Ø de la meule		150 mm	205 mm
Poids		9 kg	19,8 kg
Prix en €	Hors TVA		
	TVA incl.		

SCIE À RUBAN

- B-42581
Bandes abrasives 20 x 2240 mm
Rouge • Grain 80
- B-42597
Bandes abrasives 20 x 2240 mm
Rouge • Grain 120
- B-42597
Bandes abrasives 20 x 2240 mm
Rouge • Grain 120



LB1200F

Capacité nominale		900 W
Largeur de lame		6-16 mm
Poids		81,2 kg
Prix en €	Hors TVA	
	TVA incl.	

SCIES RÉCIPROS



JR3070CT

		JR3051TK	JR3061T	JR3070CT
Capacité nominale		1200 W	1250 W	1510 W
Cadence de coupe		0-3000/min	0-2800/min	0-2800/min
AVT		-	-	✓
Mouvement pendulaire		-	-	✓
Longueur de course		30 mm	32 mm	32 mm
Niveau de vibration		19,5 m/s ²	23,5 m/s ²	8,5 m/s ²
Poids		3,2 kg	4,4 kg	4,4 kg
Prix en €	Hors TVA			
	TVA incl.			

LAMELLEUSE



Plaque d'arrêt avec réglage à crémaillère, pour une adaptation rapide et précise à l'épaisseur du matériau.

Butée de profondeur revolver à 6 positions pour une adaptation rapide.



Repose-pieds inclinable avec levier de verrouillage pratique et arrêts automatiques sur 0°, 45° et 90°.

		PJ7000J
Capacité nominale		700 W
Régime		11000 t.p.m.
Ø lame de scie		100 mm
Alésage		22 mm
Poids		2,5 kg
Prix en €	Hors TVA	
	TVA incl.	

OUTIL MULTIFONCTIONS



INCLUS :
set de 9 accessoires,
30 feuilles abrasives et 1 buse
d'aspiration



EMMANCHEMENT
SANS OUTILS

		TM3010CX3J
Capacité nominale		320 W
Fréquence d'oscillations		6000-20000/min
Angle d'oscillation		3,2°
Poids		1,6 kg
Prix en €	Hors TVA	
	TVA incl.	

RABOT DE CHANTIER



		2012NB
Capacité nominale		1650 W
Régime		8500 t.p.m.
Largeur		304 mm
Hauteur de passage max.		155 mm
Prise de passe max.		3 mm
Poids		28,1 kg
Prix en €	Hors TVA	
	TVA incl.	

FRAISES À CHAÎNE

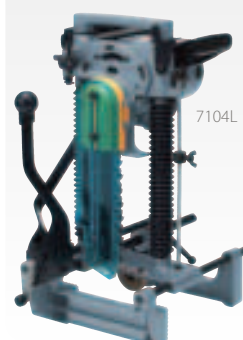

		7104L	7104L-30
Capacité nominale		1140 W	1140 W
Régime		3200 tr/min	3200 t.p.m.
Vitesse de chaîne à vide		5 m/s	5 m/s
Chaîne		16,5 mm	30 mm
Largeur de mortaise		16,5-30 mm	30-45 mm
Longueur de mortaise		54-130 mm	54-130 mm
Poids		17,3 kg	17,3 kg
Prix en €	Hors TVA		
	TVA incl.		

DÉFONCEUSES



RP1111CJ



RP2302FC07

RP2302FC07 : Incl. guidage en longueur avec réglage précis

	RP0900J	RP1111CJ	RP1802FX02	RP2302FC07
Capacité nominale	900 W	1100 W	1850 W	2300 W
Régime	27000 tr/min	8000 - 27500 tr/min	23000 tr/min	9000-22000 tr/min
Profondeur de plongée max.	35 mm	57 mm	70 mm	70 mm
Ø de la pince - portée	6-8 mm	6-8 mm	6 -12 mm	6-12 mm
Ø de la pince - fournie	8 mm	8 mm	6, 8, 12 mm	6, 8, 12 mm
Emballage	Makpac	Makpac	Carton	Makpac
Poids	2,7 kg	3,3 kg	6,2 kg	6,1 kg
Prix en €	Hors TVA			
	TVA incl.			

AFFLEUREUSES



3711



3712

3712 : Semelle inclinable incluse

	3711	3712
Capacité nominale	530 W	530 W
Régime	32000 tr/min	32000 t.p.m.
Profondeur de plongée max.	42 mm	42 mm
Pince	6 mm	6 mm
Poids	1,5 kg	1,7 kg
Prix en €	Hors TVA	
	TVA incl.	

DÉFONCEUSE-AFFLEUREUSE



4 MACHINES EN 1

- Affleureuse droite
- Affleureuse inclinée
 - Affleureuse à fraisage déporté
- Défonceuse

Affleureuse droite
Profondeur de fraisage réglable de 0 à 40 mm

Affleureuse inclinée
Réglage de l'angle d'inclinaison de -30° à 45°

Affleureuse déportée : spécialement faite pour fraiser au plus près d'un obstacle.

Défonceuse
Réglage précis de la profondeur par 1/10ème de mm de 0 à 35 mm

RT0702CX3J

Capacité nominale	710 W
Régime	10000-30000 tr/min
Profondeur de plongée max.	35 mm
Ø de la pince - portée	6 - 8 mm
Ø de la pince - fournie	6 mm, 8 mm
Poids	1,8 kg
Prix en €	Hors TVA
	TVA incl.

RABOTS

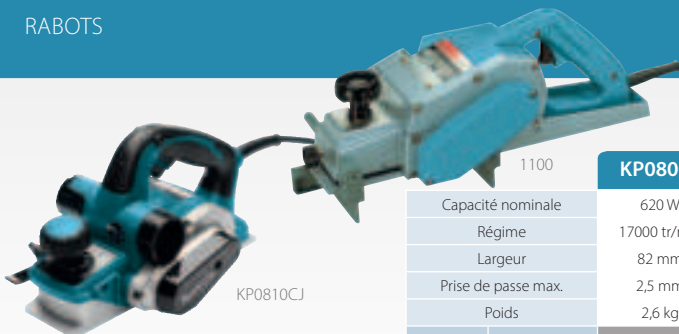

KP0810CJ

1100

	KP0800J	KP0810J	KP0810CJ	1100	1911BJ	1806B	KP312S
Capacité nominale	620 W	850 W	1050 W	950 W	900 W	1200 W	2200 W
Régime	17000 tr/min	16000 tr/min	12000 tr/min	16000 tr/min	16000 t.p.m.	18000 tr/min	12000 t.p.m.
Largeur	82 mm	82 mm	82 mm	82 mm	110 mm	170 mm	312 mm
Prise de passe max.	2,5 mm	4 mm	4 mm	3 mm	2 mm	2 mm	3,5 mm
Poids	2,6 kg	3,3 kg	3,4 kg	5,1 kg	4,3 kg	9,0 kg	18,4 kg
Prix en €	Hors TVA						
	TVA incl.						

SCIES SAUTEUSES



4350FCTJ



4351FCTJ



JV0600J



4329K



	4326	4329K	JV0600J	4350FCTJ	4351FCTJ
Capacité nominale	450 W	450 W	650 W	720 W	720 W
Cadence de coupe	3100 /min	500-3100 /min	500-3100 /min	800-2800 /min	800-2800 /min
Cap. de coupe - bois	65 mm	65 mm	90 mm	135 mm	135 mm
Makpac	-	-	✓	✓	✓
Poids	1,8 kg	1,9 kg	2,4 kg	2,6 kg	2,5 kg
Prix en €	Hors TVA				
	TVA incl.				

COMBOPACK

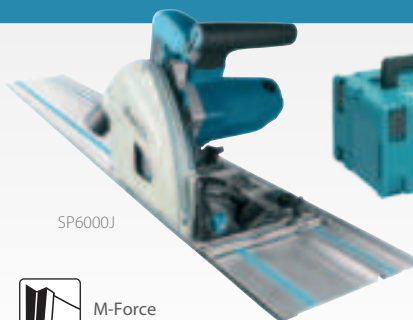

SP6000J



M-Force



4351FCTJ

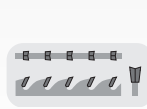

MEU029J

Scie circulaire plongeante	SP6000J
Scie sauteuse	4351FCTJ
Rail de guidage 1400 mm	194368-5
Lame de scie supplémentaire	B-32007
Lames de scie sauteuse	5
Sac	B-57613
Prix en €	Hors TVA
	TVA incl.

SCIE CIRCULAIRE PLONGEANTE

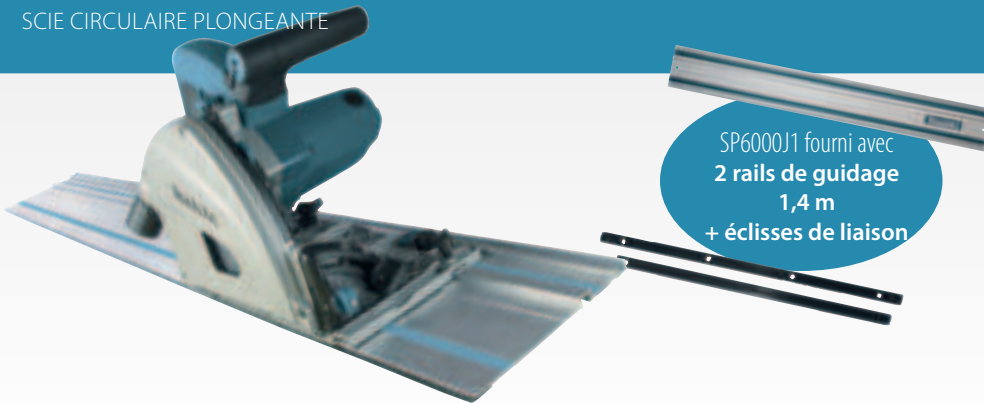

SP6000J1 fourni avec
2 rails de guidage
1,4 m
+ éclisses de liaison

	SP6000J	SP6000J1
Capacité nominale	1300 W	1300 W
Profondeur de coupe (90°)	57 mm	57 mm
Profondeur de coupe (45°)	40 mm	40 mm
Profondeur de coupe max. (48°)	38 mm	38 mm
Ø lame de scie	165 mm	165 mm
Poids	4,4 kg	4,4 kg
Prix en €	Hors TVA	
	TVA incl.	

SCIES CIRCULAIRES



5008MGJX



Lame de scie gratuite avec
5008MGJX
d'une valeur de



HS7101JX



HS7101JX : 2 lames de scie 12 dents
avec HS7101JX d'une valeur de
2 lames de scie 16 dents avec
5903RKX1 d'une valeur de



HS0600



5143R

	HS6601	HS6101J	HS7601J	HS7101JX	5008MGJX	5903RKX1	HS0600	5103R	5143R
Capacité nominale	1050 W	1100 W	1200 W	1400 W	1800 W	2000 W	2000 W	2100 W	2200 W
Profondeur de coupe (90°)	54,5 mm	54,5 mm	66 mm	67 mm	75,5 mm	85 mm	101 mm	100 mm	130 mm
Ø lame de scie	165 mm	165 mm	190 mm	190 mm	210 mm	235 mm	270 mm	270 mm	355 mm
Poids	3,7 kg	3,7 kg	4 kg	4 kg	5,1 kg	7,2 kg	6,9 kg	9,4 kg	14,0 kg
Prix en €	Hors TVA								
	TVA incl.								

SCIES À TABLE ET À ONGLETS



LF1000

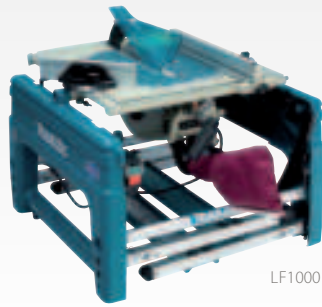

LH1201



LH1201FL

CONVERSION RAPIDE
DU MODE SCIE À TABLE AU
MODE SCIE À ONGLETS

	LH1040	LH1201	LF1000
Angle d'onglet	90°	45°	90°
90°	91 x 95 mm 69 x 130 mm	95 x 155 mm 62 x 200 mm	68 x 155 mm 20 x 180 mm
45°	69 x 85 mm	62 x 125 mm	50 x 150 mm

	LH1040F	LH1201FL	LF1000
Capacité nominale	1650 W	1650 W	1650 W
Ø lame de scie	260 mm	305 mm	260 mm
Poids	14,3 kg	20,7 kg	36 kg
Prix en €	Hors TVA		
	TVA incl.		

SCIE À ONGLETS RADIALE



Bascule à gauche jusqu'à 45°

		LS1040N
Capacité nominale		1650 W
Ø lame de scie		260 mm
Profondeur de coupe max. 0°		91 x 95 mm
Profondeur de coupe max. 45°		91 x 67 mm
Poids		12,4 kg
Prix en €	Hors TVA	
	TVA incl.	

SCIE À TABLE SUR CHARIOT



		2704NX1
Capacité nominale		1650 W
Ø lame de scie		260 mm
Poids		34,9 kg
Prix en €	Hors TVA	
	TVA incl.	

SCIE À TABLE



MLT100N

Capacité nominale	1500 W
Ø lame de scie	260 mm
Poids	34,7 kg
Prix en €	Hors TVA
	TVA incl.

Accessoire en option :
JM27000300
Établi MLT100N



SCIE À TABLE DE CHANTIER



2712

Capacité nominale	2000 W
Ø lame de scie	315 mm
Poids	52,9 kg
Prix en €	Hors TVA
	TVA incl.

SCIES À ONGLETS RADIALES TÉLESCOPIQUES

PROMO

Établi DEBWST06 inclus avec LS1019L / LS1219L d'une valeur de

Modèle	DEBWST06 - Établi
LS1019	✓ 
LS1219	✓

Longueur max : 2550 mm

Set de fixation pour fixer des scies à onglets sur l'établi DEBWST06 et DEAWST07



JM00000219

LS0816F

- Scie à onglets radiale avec une hauteur de travail maximale de 65 mm
- Affichage précis de la ligne de coupe à l'aide du système d'ombrage
- Équipé d'une butée de matériau et de supports latéraux intégrés

LS1110F

- Scie à onglets radiale avec une hauteur de travail maximale de 91 mm
- Affichage précis de la ligne de coupe à l'aide du système d'ombrage
- Équipé d'une butée de matériau et de supports latéraux intégrés



LS1019L



LS0816F

Angle d'onglet	LS1219L - Angle de biseau		
	45° gauche	0°	45° droite
0°	71 x 363 mm	107 x 363 mm	54 x 363 mm
45° G ET DR	71 x 255 mm	107 x 255 mm	54 x 255 mm
60° G ET DR	-	107 x 178 mm	-
PLINTHES	-	171 mm	-

Angle d'onglet	LS1019L - Angle de biseau		
	45° gauche	0°	45° droite
0°	61 x 279 mm	91 x 279 mm	43 x 279 mm
45° G ET DR	61 x 197 mm	91 x 197 mm	43 x 197 mm
60° G ET DR	-	91 x 139 mm	-
PLINTHES	-	133 mm	-

Angle d'onglet	LS0815FLN - Angle de biseau		
	45° gauche	0°	5° droite
0°	50 x 305 mm	65 x 305 mm	60 x 305 mm
45° G ET DR	50 x 215 mm	65 x 215 mm	-
60° DR	-	65 x 150 mm	-

Angle d'onglet	LS1018LN - Angle de biseau		
	45° gauche	90°	45° droite
0°	50 x 310 mm	91 x 310 mm	31 x 310 mm
45° G ET DR	50 x 220 mm	91 x 220 mm	31 x 220 mm
60° DR	-	91 x 153 mm	-

Angle d'onglet	LS0714LN - Angle de biseau		
	45° gauche	90°	45° droite
0°	40 x 300 mm	52 x 300 mm	40 x 300 mm
45° G ET DR	40 x 212 mm	52 x 212 mm	-
57° DR	-	52 x 163 mm	-

NOUVEAU

NOUVEAU

	LS0815FLN	LS0816F	LS1018LN	LS1110F	LS0714LN	LS1019L	LS1219L
Capacité nominale	1400 W	1200 W	1430 W	1450 W	1010 W	1510 W	1800 W
Ø lame de scie	216 mm	216 mm	260 mm	260 mm	190 mm	260 mm	305 mm
DXT	-	-	-	-	-	✓	✓
Poids	14,2 kg	13,9	19,9 kg	16,4 kg	13,4 kg	26,3 kg	29,5 kg
Prix en €	Hors TVA						
	TVA incl.						

DXT
Deep and Exact Cutting Technology

La construction brevetée à triple engrenage et l'encoche derrière la flasque permettent d'utiliser une plus grande partie de la lame. En conséquence, même les plinthes hautes peuvent être raccourcies verticalement ou en biais.



ÉTABLI SCIES À ONGLETS RADIALES

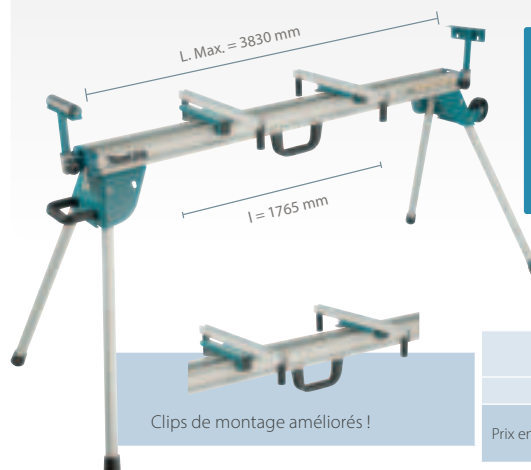

Clips de montage améliorés !

- Idéal pour couper des matériaux longs
- Supports de montage renforcés avec un système de clic sûr et pratique pour un (dé) montage sans effort des scies à onglets
- Facile à transporter

DEAWST07

Dimensions	1765 (Longueur) x 750 (largeur) x 850 (hauteur) mm	
Longueur max.	3830 mm	
Prix en €	Hors TVA	
	TVA incl.	

PONCEUSES VIBRANTES DE PAUME



BO4565K



	BO4556K	BO4555K	BO4558	BO4565K
Capacité nominale	200 W	200 W	200 W	200 W
Dimensions du pied de ponçage	112 x 102 mm	112 x 102 mm	112 x 102 mm	112 x 190 mm
Fixation	Pince	Velcro & pince	Pince	Velcro À pointes triangulaires
Matériau du pied de ponçage	Plastique	Plastique	Aluminium	Plastique
Nombre d'oscillations	14000/min	14000/min	14000/min	14000/min
Course de ponçage	1,5 mm	1,5 mm	1,5 mm	1,5 mm
Poids	1,1 kg	1,1 kg	1,2 kg	1,2 kg
Prix en €	Hors TVA			
	TVA incl.			



PONCEUSES VIBRANTES À VARIATEUR



BO3711



	BO3711	BO4900VJ
Capacité nominale	190 W	330 W
Dimensions du pied de ponçage	93 x 185 mm	115 x 232 mm
Nombre d'oscillations	4000-11000/min	4000-10000/min
Course de ponçage	2 mm	2,6 mm
Poids	1,6 kg	2,7 kg
Prix en €	Hors TVA	
	TVA incl.	

PONCEUSES À BANDE



9911J
9403J

9403J :
très puissante,
idéal pour les travaux de
ponçage
intensifs



9403J



9911J



9032



	9911J	9924DB	9903J	9031	9032	9920J	9404J	9403J
Capacité nominale	650 W	850 W	1010 W	550 W	500 W	1010 W	1010 W	1200 W
Vitesse de la bande	75-270 m/min	400 m/min	210-440 m/min	200-1000 m/min	300-1700 m/min	210-440 m/min	210-440 m/min	500 m/min
Bande abrasive	75 x 457 mm	75 x 610 mm	75 x 533 mm	30 x 533 mm	9 x 533 mm	75 x 610 mm	100 x 610 mm	100 x 610 mm
Poids	2,7 kg	4,8 kg	4,3 kg	2,1 kg	1,6 kg	4,5 kg	4,8 kg	5,7 kg
Prix en €	Hors TVA							
	TVA incl.							

PONCEUSES EXCENTRIQUES



BO5031K



BO5041K



BO6050J



	BO5031K	BO5041K	BO6030JX	BO6050J
Capacité nominale	300 W	300 W	310 W	750 W
Nombre d'oscillations	8000-24000/min	8000-24000/min	8000-20000/min	3200-13600/min
Course de ponçage	2,8 mm	2,8 mm	3 mm	5,5 mm
Ø Plateau de ponçage	123 mm	123 mm	147 mm	147 mm
Poids	1,3 kg	1,4 kg	2,4 kg	2,6 kg
Prix en €	Hors TVA			
	TVA incl.			

PONCEUSE D'ANGLE



SA7000C

SA7000C

Capacité nominale	1600 W
Vitesse à vide	0-4000 t.p.m
Ø disque	180 mm
Poids	3,4 kg
Prix en €	Hors TVA
	TVA incl.

PONCEUSE-POLISSEUSE EXCENTRIQUE



PO6000C

PO6000C

Capacité nominale	890 W
Nombre d'oscillations	0-13600/min
Ø disque	150 mm
Course de ponçage	5,5 mm
Poids	2,7 kg
Prix en €	Hors TVA
	TVA incl.

PONCEUSE-POLISSEUSE



9237CB

9237CB

Capacité nominale	1200 W
Régime	0-3200 t.p.m.
Ø disque	180 mm
Poids	3,4 kg
Prix en €	Hors TVA
	TVA incl.

PONCEUSE À BROSS



9741J

9741J

Capacité nominale	860 W
Régime	3500 t.p.m.
Poids	4,2 kg
Prix en €	Hors TVA
	TVA incl.

CLOUEUR DE FINITION
À GAZ 16 GA



GF600SE

Accu	7,2 V / 1,0 Ah
Temps de charge moyen	30 min
Section du clou	1,6 mm
Longueur du clou	15-64 mm
Poids	2,2 kg
Prix en €	Hors TVA
	TVA incl.

CLOUEUR À GAZ
POUR BÉTON



GN420CSE

Accu	7,2 V / 1,0 Ah
Temps de charge moyen	30 min
Section du clou	2,6-3,0 mm
Longueur du clou	15-40 mm
Poids	3,5 kg
Prix en €	Hors TVA
	TVA incl.

CLOUEUR À GAZ POUR BOIS

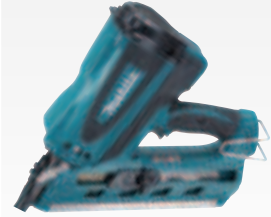

GN900SE

Accu	7,2 V / 1,0 Ah
Temps de charge moyen	30 min
Section du clou	2,9-3,3 mm
Longueur du clou	50-90 mm
Poids	3,3 kg
Prix en €	Hors TVA
	TVA incl.

COMPRESSEUR 230 V



MAC210Q

- Compresseur d'air compact de 1 CV, idéal pour l'utilisation de petits outils à air comprimé tels que les cloueurs
- Faible régime : réduit le niveau sonore et prolonge la durée de vie de la pompe
- Arceau de sécurité compact, portable
- Pompe sans huile à deux vérins
- Deux grands manomètres

NOUVEAU
MAC210Q

Alimentation	230 V ca.
Débit d'air	48 l/min à 6,2 bar
Pression de service	0 - 9,3 bar
Contenance du réservoir	7,6 l
Pression sonore	60 dB (A)
Poids	22 kg
Prix en €	Hors TVA
	TVA incl.

Disponible à partir de mai

CLOUEUR À
CHARPENTE PNEUMATIQUE 21°

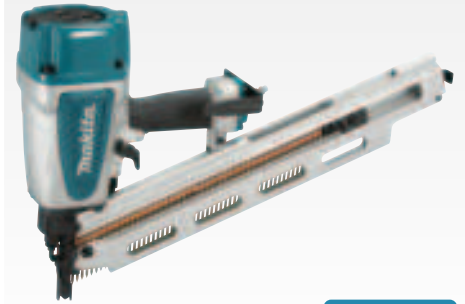

AN924

Pression de service	4,9-8,3 bar
Section du clou	3,76 mm
Longueur du clou	50-90 mm
Poids	3,8 kg
Prix en €	Hors TVA
	TVA incl.

CLOUEUSE DE FINITION 18 GA



AF506

Pression de service	4,8-8,3 bar
Calibre de clou	18 Ga
Ø tête du clou	2,0 mm
Section du clou	1,2 mm
Longueur du clou	15-50 mm
Poids	1,4 kg
Prix en €	Hors TVA
	TVA incl.

CLOUEUR À BRADS PNEUMATIQUE 16 GA



AF601

Pression de service	0,49 - 8,3 bar
Calibre de clou	16 Ga
Section du clou	1,6 mm
Longueur du clou	25 - 64 mm
Poids	1,7 kg
Prix en €	Hors TVA
	TVA incl.

CLOUEUR À CHARPENTE
PNEUMATIQUE 34°



AN943K

Pression de service	4,5-8,5 bar
Ø tête du clou	7,0 mm
Section du clou	2,9-3,3 mm
Longueur du clou	50-90 mm
Poids	3,9 kg
Prix en €	Hors TVA
	TVA incl.

TÉLÉMÈTRES LASERS



LD080PI



LD030P



	LD030P	LD050P	LD080PI
Portée	30 m	50 m	80 m
Poids	0,1 kg	0,1 kg	0,1 kg
Prix en €	Hors TVA		
	TVA incl.		

LASERS ROTATIFS



PROMO
trépied gratuit
2,7 m
d'une valeur de



Récepteur, lunettes pour laser,
télécommande et fixation murale inclus

		SKR200Z
Vitesse de rotation		0-600 tr/min
Portée		100 m
Poids		1,6 kg
Prix en €	Hors TVA	
	TVA incl.	

SCANNER MURAL SUR ACCU



Le DWD181 utilise une technologie radar pour détecter avec précision le métal, le bois, le câblage électrique et d'autres objets dans les murs et les sols

Écran couleur de 4,1 pouces

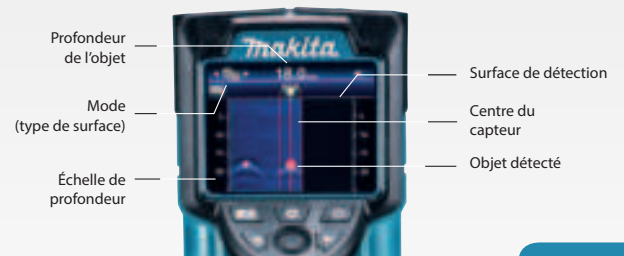

		DWD181ZJ
Tension		14,4 V/18 V
Profondeur de détection max.		25 - 180 mm
Tolérance de la profondeur de détection		± 5 mm
Distance minimale détectable entre les objets		40 mm
Chargeur/accu fournis		-
Poids sans accu		1,0 kg
Prix en €	Hors TVA	
	TVA incl.	

LASERS À CROIX ET LASERS RECTILIGNES (CXT)

SK105DZ, SK105GDZ,
SK106DZ & SK106GDZ
PROMO
TVA BL1021B + DC105B



SK105DZ

SK106GDZ



Ligne transversale

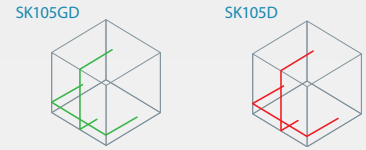

Ligne transversale + 4 points

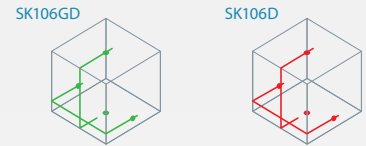

	SK105DZ	SK105GDZ	SK106DZ	SK106GDZ
Couleur	Rouge	Vert	Rouge	Vert
Projections	1 H - 1 V	1 H - 1 V	1 H - 1 V + 4 points	1 H - 1 V + 4 points
Précision	+3 mm / 10 m	+3 mm / 10 m	+3 mm / 10 m	+3 mm / 10 m
Portée	25 m	25 m	25 m	25 m
Accus fournis	1 x BL1021B + DC105B	1 x BL1021B + DC105B	1 x BL1021B + DC105B	1 x BL1021B + DC105B
Poids	0,67 kg	0,67 kg	0,69 kg	0,69 kg
Prix en €	Hors TVA			
	TVA incl.			

SK10GD/SK20GD/SK40GD

- Laser vert haute luminosité
- Très fiable et précis
- Construction robuste, classe de protection IP54

SK40GD



SK20GD



SK10GD



SK10GDZ, SK20GDZ,
SK40GDZ SK209GDZ &
SK312GDZ
PROMO
powerpack gratuit 197658-5



1 ligne horizontale + 2 lignes verticales
SK209GDZ



1 ligne horizontale + 3 lignes verticales
SK312GDZ



SK209GDZ



SK312GDZ

	SK10GDZ	SK20GDZ	SK40GDZ	SK209GDZ	SK312GDZ
Couleur	Vert	Vert	Vert	Vert	Vert
Projections	1 H - 1 V + point d'aplomb	1 H - 2 V + point d'aplomb	1 H - 4 V + point d'aplomb	1 H - 2 V + point d'aplomb	1 H - 3 V + point d'aplomb
Précision	±1 mm/10 m	±1 mm/10 m	±1 mm/10 m	±1 mm/10 m	±1 mm/10 m
Portée	-	-	-	-	-
Accus fournis	2x BL1021B + DC105B	2x BL1021B + DC105B	2x BL1021B + DC105B	2x BL1021B + DC105B	2x BL1021B + DC105B
Poids	1,4 - 1,6 kg	1,4 - 1,6 kg	1,4 - 1,6 kg	1,5 - 1,6 kg	1,5 - 1,6 kg
Prix en €	Hors TVA				
	TVA incl.				

LASERS À CROIX ET LASERS RECTILIGNES (CXT)

SK700DZ/SK700GDZ :

- Laser 3 x 360° (3 faisceaux : 1 horizontal 360° + 2 verticaux 360°).
- Très haute précision
- Verrouillage de l'inclinaison pour la projection de lignes obliques et pour le transport.
- Très grande autonomie grâce à la batterie 12Vmax CXT.
- Protection IP54.



Haute intensité
Le laser vert puissant du SK700GDZ offre une excellente visibilité, même dans un environnement très exposé à la lumière du jour.



Les faisceaux sont projetés sur 360° grâce à un miroir conique à rotation rapide.

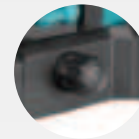

Réglage précis : Un bouton à la base de l'appareil permet de le tourner avec grande précision sur une amplitude de 10°. Fixation excentrique pour l'intersection des lignes reste au même point lors de la rotation.

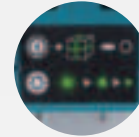

Réglage de la luminosité
3 réglages de luminosité (100 % - 75 % - 50 %) permettent d'adapter l'intensité du laser à toutes les circonstances.



SK700DZ



SK700GDZ



SK700DZ &
SK700GDZ
INCLUS :
Powerpack 197658-5
d'une valeur de



CP00000001 EN OPTION

Adaptateur de batterie ADP09 pour SK700
Fonctionne sur batteries AA 8 x 1,5V
hors TVA ::



	SK700DZ	SK700GDZ
Couleur	Rouge	Vert
Projections	3 x 360° rouge	3 x 360° vert
Précision	±2 mm/10 m	±2 mm/10 m
Portée	25 m	35 m
Accus fournis	2x BL1021B + DC105B	2x BL1021B + DC105B
Poids	0,99 - 1,2 kg	0,99 - 1,2 kg
Prix en €	Hors TVA	
	TVA incl.	

Accessoires

TK0LM2000F

Trépied 400 - 1140 mm
Hors TVA ::



TK0LM4001F

Trépied 680 - 1800 mm
Hors TVA ::



TK0LM5030F

Trépied 780 - 2900 mm
Hors TVA ::



LE00870137

Montage au mur et au plafond
SK105, SK106, SK700
Hors TVA ::



TK00ET03F1

Montage au mur et au plafond
SK10, SK20, SK40,
SK209, SK312
hors TVA ::



LE00855702

Récepteur de ligne laser (80 m)
SK105, SK106, SK700
Hors TVA ::



TK0LDG501G

Récepteur de ligne laser SK10,
SK20, SK40
Hors TVA ::



TK0LDG301G

Récepteur de ligne laser
SK209, SK312
Hors TVA ::



DECADP05

Adaptateur pour
accus LXT
Hors TVA ::



199178-5

Câble d'alimentation USB pour
ADP05 (SK105 / SK106)
Hors TVA ::



199010-3

Câble d'alimentation USB pour
ADP05 (SK209 / SK312)
Hors TVA ::



DLM330

TONDEUSES À GAZON SUR ACCU 18 V

LÉGER ET COMPACT
PEUT ÊTRE STOCKÉ VERTICALEMENT
IDÉALE POUR LES PETITES SURFACES



DLM330SM



	DLM330Z	DLM330SM
Tension	1 x 18 V	1 x 18 V
Accus fournis	-	1 x accu 4,0 Ah
Chargeur fourni	-	DC18SD
Puissance de sortie max.	450 W	450 W
Largeur de coupe	33 cm	33 cm
Surface de terrain recommandée	200 - 450 m ²	200 - 450 m ²
Capacité du bac de ramassage	30 l	30 l
Châssis	Polypropylène	Polypropylène
À traction automatique		
Mulching	✓	✓
Poids	11,6 - 12,5 kg	11,6 - 12,5 kg
Prix en €	Hors TVA	
	TVA incl.	

DLM432

TONDEUSES À GAZON SUR ACCU 2 x 18 V



DLM432PT2



	DLM432Z	DLM432PT2
Tension	2 x 18 V	2 x 18 V
Accus fournis	-	2 x accu 5,0 Ah
Chargeur fourni	-	DC18RD
Puissance de sortie max.	900 W	900 W
Largeur de coupe	43 cm	43 cm
Surface de terrain recommandée	300 - 575 m ²	300 - 575 m ²
Capacité du bac de ramassage	50 l	50 l
Châssis	Polypropylène	Polypropylène
À traction automatique	-	-
Mulching	En option	En option
Poids	14,3 kg	14,3 kg
Prix en €	Hors TVA	
	TVA incl.	

DLM480 / DLM481 / DLM539

TONDEUSES À GAZON SUR ACCU 2 x 18 V



DLM481CT2

DLM539CT2

PROMO

BL1850B gratuit après enregistrement en ligne
DLM481CT2 et DLM539CT2



	DLM480CT2	DLM481CT2	DLM539CT2
Tension	2 x 18 V	2 x 18 V	2 x 18 V
Accus fournis	2 x accu 5,0 Ah	2 x accu 5,0 Ah	2 x accu 5,0 Ah
Chargeur fourni	DC18SH	DC18SH	DC18SH
Puissance de sortie max.	860 W	860 W	860 W
Largeur de coupe	48 cm	48 cm	53,4 cm
Surface de terrain recommandée	400 - 800 m ²	400 - 800 m ²	500 - 1000 m ²
Capacité du bac de ramassage	62 l	62 l	70 l
Châssis	Polypropylène	Polypropylène	Polypropylène
À traction automatique	-	✓	✓
Mulching	✓	✓	✓
Poids	24,5 - 26,8 kg	27,1 - 29,3 kg	28,0 - 30,5 kg
Prix en €	Hors TVA		
	TVA incl.		

DLM463

TONDEUSES À GAZON SUR ACCU 2 x 18 V



DLM463PT2

PROMO

BL1850B gratuit après enregistrement en ligne



	DLM463Z	DLM463PT2
Tension	2x 18 V	2x 18 V
Accus fournis	-	DC18RD
Chargeur fourni	-	2 x 5,0 Ah
Puissance de sortie max.	1450 W	1450 W
Largeur de coupe	46 cm	46 cm
Surface de terrain recommandée	800 - 1600m ²	800 - 1600m ²
Capacité du bac de ramassage	60 l	60 l
Châssis	Acier	Acier
À traction automatique	-	-
Mulching	✓	✓
Poids	25,3 - 27,6 kg	25,3 - 27,6 kg
Prix en €	Hors TVA	
	TVA incl.	

DLM465

TONDEUSES À GAZON SUR ACCU 2 x 18 V



PROMO

BL1850B gratuit après enregistrement en ligne



DLM465PT2

	DLM465Z	DLM465PT2
Tension	2x 18 V	2x 18 V
Accus fournis	-	2 x 5,0 Ah
Chargeur fourni	-	DC18RD
Puissance de sortie max.	1600 W	1600 W
Largeur de coupe	46 cm	46 cm
Surface de terrain recommandée	1600 - 1800m ²	1600 - 1800m ²
Capacité du bac de ramassage	60 l	60 l
Châssis	Acier	Acier
À traction automatique	✓	✓
Mulching	✓	✓
Poids	35,3 - 39,0 kg	35,3 - 39,0 kg
Prix en €	Hors TVA	
	TVA incl.	

La **surface de tonte recommandée** est la surface pour laquelle la machine est adaptée en termes de puissance, de mécanique et de largeur de travail. Attention, cela ne correspond pas forcément à l'autonomie, qui dépend du type de batteries utilisées et des conditions de tonte (hauteur et densité de l'herbe, pente du terrain, etc.). Les batteries peuvent donc devoir être rechargées pour assurer la tonte de tout le terrain.

DLM536 / DLM533

TONDEUSES À GAZON SUR ACCU 2 x 18 V

PROMO

BL1850B gratuit après enregistrement en ligne



DLM536Z



DLM533Z

	DLM536Z	DLM533Z
Tension	2x 18 V	2x 18 V
Chargeur fourni	-	-
Accus fournis	-	-
Puissance de sortie max.	1600 W	1600 W
Largeur de coupe	53 cm	53 cm
Surface de terrain recommandée	1600 - 1800m ²	1600 - 1800m ²
Châssis	Acier	Aluminium
À traction automatique	✓	✓
Capacité du bac de ramassage	60 l	60 l
Mulching	✓	✓
Poids	39,0 - 42,8 kg	39,0 - 42,8 kg
Prix en €	Hors TVA	
	TVA incl.	

LM003G/LM004G

TONDEUSE À GAZON SUR ACCU
40VMAX

PROMO

BL4040 gratuit
après enregistrement
en ligne

LM003GM102

XGT
40V
Li-ion
max

BL
MOTOR

XPT
EXTREME PROTECTION TECHNOLOGY

SOFT
NO LOAD



LM003GM102



Stockage vertical peu encombrant

LM004GM102

LM003G et LM004G

- Modèle abordable avec un accu 40Vmax
- Plateau de coupe en plastique
- Levier de changement de vitesse facile à actionner avec ressort léger
- 10 niveaux de réglage de la hauteur
- Collecte du gazon améliorée, livré par défaut avec une lame pour le ramassage et le mulching
- La poignée peut être facilement déverrouillée et repliée.
- Peut être stocké verticalement de manière très compacte.
- Bouchon de mulching inclus
- Lame spéciale, optimisée pour le mulching, disponible en option



Fonctionne avec une batterie 40Vmax



Réglage central de la hauteur

NOUVEAU

NOUVEAU

NOUVEAU

NOUVEAU

	LM003GZ	LM003GM102	LM004GZ	LM004GM102
Tension	36 V (40Vmax)	36 V (40Vmax)	36 V (40Vmax)	36 V (40Vmax)
Accus fournis	-	1 x BL4040	-	1x BL4040
Chargeur fourni	-	DC40RA	-	DC40RA
Puissance de sortie max.	740 W	740 W	740 W	740 W
Largeur de coupe	380 mm	380 mm	430 mm	430 mm
Surface de terrain recommandée	75 - 780 m ²	75 - 780 m ²	100 - 830m ²	100 - 830m ²
Vitesse à vide	3800 min ⁻¹	3800 min ⁻¹	3800 min ⁻¹	3800 min ⁻¹
Hauteur de coupe	20 - 70 mm	20 - 70 mm	20 - 70 mm	20 - 70 mm
Capacité du réservoir	40 l	40 l	50 l	50 l
Mulching	✓	✓	✓	✓
Châssis	Polypropylène	Polypropylène	Polypropylène	Polypropylène
Poids	14,9 - 17,3 kg	14,9 - 17,3 kg	15,6 - 18,2 kg	15,6 - 18,2 kg
Prix en €	Hors TVA			
	TVA incl.			

LM001G / LM002G

TONDEUSES À GAZON SUR ACCU
40VMAX

XGT

XGT
40V
Li-ion
max

BL
MOTOR

SOFT
NO LOAD

WG
WET GUARD

PROMO

BL4040 fourni gratuitement à l'achat des modèles LM001GZ et LM002GZ



	LM001GZ	LM002GZ
Tension	36 V (40Vmax)	36 V (40Vmax)
Puissance de sortie max.	1900 W	1900 W
Largeur de coupe	48 cm	53 cm
Surface de terrain recommandée	1600 - 1800m ²	1700 - 2000m ²
Vitesse à vide	2500/3200min ⁻¹	2300/2800min ⁻¹
Hauteur de coupe	20 à 100 mm	20 à 100 mm
Vitesse de conduite	1,5 - 5,0 km/h	1,5 - 5,0 km/h
Capacité du réservoir	62 l	70 l
Poids	28,0 - 33,0 kg	29,5 - 34,7 kg
Prix en €	Hors TVA	
	TVA incl.	

UV001G XGT 40Vmax SCARIFICATEUR SUR ACCU 40VMAX



Réglage de la hauteur



Rangement compact



Le rouleau émousseur est un cylindre muni de fines pointes métalliques qui peigne la mousse sans faire d'incisions dans le sol. Pour enlever les tontes de pelouse et la mousse (la couche de feutre), l'herbe reçoit ainsi plus de lumière et d'air.



Le scarificateur est utilisé pour couper les racines superficielles, ce qui stimule la croissance et améliore l'infiltration de l'eau et de l'air.



- Equipé d'un puissant moteur BL 40Vmax
- Fonctionne avec une ou deux batteries XGT, la commutation est automatique (batteries non fournies)
- La profondeur de travail est réglable à l'aide d'un bouton sur 18 niveaux, de -12 à 5 mm.
- Livré par défaut avec un rouleau scarificateur et un accessoire pour l'émoussage sans incisions (rouleau émousseur)
- Les lames de haute durabilité sont spécialement conçues pour rester aiguisées pendant longtemps.
- Très peu de vibrations grâce à l'alignement symétrique des lames et à l'utilisation de contrepoids
- Poignée rabattable, la machine peut être rangée de manière très compacte.
- Le plateau inférieur en plastique peut être rincé à l'eau pour

NOUVEAU

UV001GZ

Tension	36 V (40Vmax)
Puissance de sortie max.	1700 W
Largeur de travail	380 mm
Profondeur de travail	-5 à -12 mm
Capacité de collecte	50 l
Poids	18,7 - 23,8 kg
Prix en €	Hors TVA
	TVA incl.

UV3200/UV3600 SCARIFICATEURS ÉLECTRIQUES



	UV3200	UV3600
Capacité nominale	1300 W	1800 W
Largeur de travail	32 cm	36 cm
Châssis en polypropylène	✓	✓
Poids	15 kg	18,3 kg
Prix en €	Hors TVA	
	TVA incl.	

Accessoires pour scarificateurs - aérateurs

	Ref.	Longueur	Adapté au modèle	Fourni de série	Prix en euros, hors TVA	Prix en euros, TVA comprise
Scarificateur complet pour UV3200						
	652024718	320 mm	UV3200	✓		
Rouleau d'éclairage complet pour UV3200						
	652024719	320 mm	UV3200			
Scarificateur complet pour UV3600						
	652024746	360 mm	UV3600	✓		
Rouleau aérateur complet pour UV3600						
	652024750	360 mm	UV3600			
Rouleau combiné pour l'aération et la scarification pour UV3600						
	652024749	360 mm	UV3600			
Rouleau scarificateur UV001G						
	1913J5-0	380 mm	UV001G	✓		
Rouleau émousseur UV001G						
	1913J7-6	380 mm	UV001G	✓		

DUR193

TALLE-HERBES SUR ACCU 18 V



DUR193RF

	DUR193Z	DUR193RF
Tension	18 V	18 V
Accus fournis	-	t
Chargeur fourni	-	DC18RC
Vitesses	1	1
Moteur BL	-	-
ADT	-	-
AFT	-	-
Poignée	D	D
Penne	Télescopique	Télescopique
Puissance de sortie max.	280 W	280 W
Poids	2,3 à 2,6 kg	2,3 à 2,6 kg
Prix en €	Hors TVA	
	TVA	
	TVA incl.	

(DUR189)

TALLE-HERBES SUR ACCU 18 V



DUR189RFE

	DUR189Z	DUR189RFE
Accus fournis	-	2 accus de 3,0 Ah
Chargeur fourni	-	DC18RC
Vitesses	3	3
ADT	✓	✓
AFT	-	-
Poignée	D	D
Puissance de sortie max.	240 W	240 W
Poids	3,0 - 3,3 kg	3,0 - 3,3 kg
Prix en €	Hors TVA	
	TVA	
	TVA incl.	

DUR194

TALLE-HERBES SUR ACCU 18 V



- COMPATIBLE AVEC LES TÊTES À FIL, LES TÊTES AVEC LAMES EN NYLON ET LES LAMES MÉTALLIQUES À 8 DENTS
- AVEC CAPUCHON DE PROTECTION UNIVERSEL



DUR194SFX2

	DUR194ZX3	DUR194SFX2	DUR194RTX1
Tension	18 V	18 V	18 V
Accus fournis	-	1 x accu 3,0 Ah	1 x accu 5,0 Ah
Chargeur fourni	-	DC18SD	DC18RC
Vitesses	2	2	2
Moteur BL	-	-	-
ADT	-	-	-
AFT	-	-	-
Poignée	D	D	D
Puissance de sortie max.	230 W	230 W	230 W
Poids	2,6 - 2,9 kg	2,6 - 2,9 kg	2,6 - 2,9 kg
Prix en €	Hors TVA		
	TVA		
	TVA incl.		

DUR190 / DUR191

TALLE-HERBES SUR ACCU 18 V

MANCHE EN UNE PIÈCE (DUR190)

MANCHE DÉMONTABLE POUR TRANSPORT (DUR 191)



DUR190UT11

DUR191LZX9

- DUR190UT11 AVEC LAME DE TONDEUSE
- TÊTE DE COUPE EASY FILL SUR DUR190U-ZX9, DUR190UT11 ET DUR191LZX9

PROMO

BL1850B gratuit avec DUR190UT11 après enregistrement en ligne



	DUR190UZX9	DUR190UT11	DUR191LZX3	DUR191LZX9
Tension	18 V	18 V	18 V	18 V
Accus fournis	-	1 x accu 5,0 Ah	-	-
Chargeur	-	DC18SD	-	-
Vitesses	3	3	3	3
ADT	-	✓	✓	✓
AFT	-	✓	✓	✓
Poignée	U	U	D	D
Puissance de sortie max.	240 W	240 W	240 W	240 W
Poids	3,4 kg	3,1 kg	3,1 kg	3,1 kg
Prix en €	Hors TVA			
	TVA			
	TVA incl.			

UR016G / UR017G

DÉBROUSSAILLEUSES SUR ACCU 40VMAX

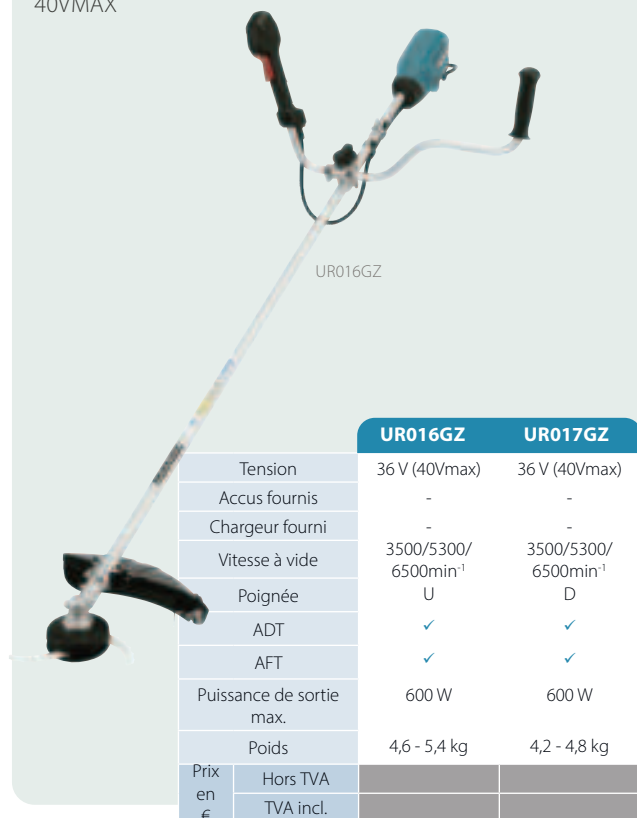

UR016GZ

	UR016GZ	UR017GZ
Tension	36 V (40Vmax)	36 V (40Vmax)
Accus fournis	-	-
Chargeur fourni	-	-
Vitesse à vide	3500/5300/6500min ⁻¹	3500/5300/6500min ⁻¹
Poignée	U	D
ADT	✓	✓
AFT	✓	✓
Puissance de sortie max.	600 W	600 W
Poids	4,6 - 5,4 kg	4,2 - 4,8 kg
Prix en €	Hors TVA	
	TVA incl.	

UR002G / UR006G / UR007G

DÉBROUSSAILLEUSES SUR ACCU 40VMAX

PROMO

A5001GZ gratuit après enregistrement en ligne UR006GM102



UR002GZ01

UR006GM101



	UR002GZ01	UR006GZ02	UR006GM102	UR007GZ01
Tension	36 V (40Vmax)	36 V (40Vmax)	36 V (40Vmax)	36 V (40Vmax)
Maximum vitesse à vide	3500 - 5300 - 6500min ⁻¹	4600 - 5500 - 7000min ⁻¹	4600 - 5500 - 7000min ⁻¹	4600 - 5500 - 7000min ⁻¹
Vitesses	3+ automatique	3+ automatique	3+ automatique	3+ automatique
Poignée	U	U	U	D
ADT	✓	✓	✓	✓
AFT	✓	✓	✓	✓
Accus fournis	0	0	1 accu 4Ah	0
Chargeur fourni	0	0	DC40RA	0
Puissance de sortie max.	550 W	1 kW	1 kW	1 kW
Poids	4,6 à 5,3 kg	5,7 à 6,3 kg	5,7 à 6,3 kg	5,7 à 6,3 kg
Prix en €	Hors TVA			
	TVA incl.			

DUR368 / DUR369

DÉBROUSSAILLEUSES SUR ACCU 2 X 18 V



PROMO

BL1850B gratuit après enregistrement en ligne



DUR369AZ

DUR368LZ

	DUR368LZ	DUR368AZ	DUR369AZ
Tension	2x 18 V	2x 18 V	2x 18 V
Régime à vide max.	6500 tr/min	6500 tr/min	7000 tr/min
Accus fournis	-	-	-
Chargeur fourni	-	-	-
Vitesses	3	3	3
ADT	✓	✓	✓
AFT	✓	✓	✓
Poignée	D	U	U
Puissance de sortie max.	550 W	550 W	1000 W
Poids	3,9 - 4,5 kg	4,1 - 4,7 kg	5,9 - 6,5 kg
Prix en €	Hors TVA		
	TVA incl.		

UR012G

DÉBROUSSAILLEUSE SUR ACCU 2 x 40VMAX



UR012GZ02

UR012GZ02

Tension	2 x 40 V max
Régime à vide max	3500 - 5000 - 6800min ⁻¹
Vitesses	3 + automatique
ADT	✓
AFT	✓
Accus fournis	-
Chargeur fourni	-
Puissance de sortie max.	2,0 kW
Poids	8,0 - 9,3 kg
Prix en €	Hors TVA TVA incl.

Puissance de sortie max.

2 kW

UR013G / UR014G

DÉBROUSSAILLEUSES SUR ACCU 40VMAX

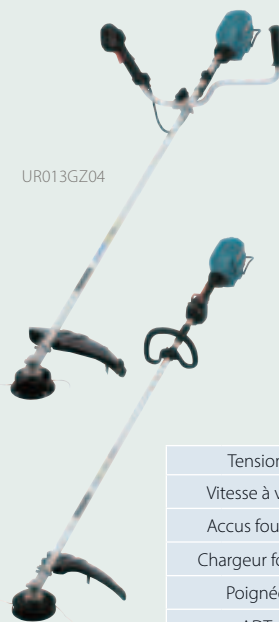

UR013GZ04

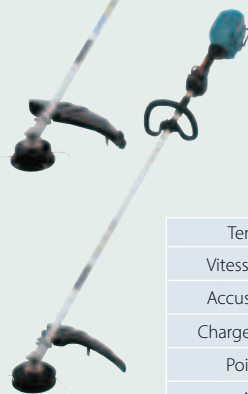

UR014GZ

UR013G/UR014G

Couple très élevé en mode « High torque », particulièrement adapté aux applications lourdes

UR014G

- ne peut être utilisé qu'avec une tête à fil
- le sens de rotation est réversible

UR013GZ04

UR014GZ

Tension	36 V (40Vmax)	36 V (40Vmax)
Vitesse à vide	3500 - 6700min ⁻¹	4000 - 5000min ⁻¹
Accus fournis	-	-
Chargeur fourni	-	-
Poignée	U	D
ADT	-	-
AFT	✓	✓
Puissance de sortie max.	1500 W	1500 W
Poids	5,9 - 7,2 kg	5,5 - 6,7 kg
Prix en €	Hors TVA TVA incl.	

HW001GZ

NETTOYEUR À HAUTE PRESSION SUR ACCU 40VMAX



HW001G

- Puissance de nettoyage élevée avec un bon équilibre entre la pression et le débit
- Alimentation par un ou deux accus 40Vmax
- 3 niveaux de puissance
- Poignée télescopique et compartiment pour les accessoires
- Autonomie à la puissance maximale : 18 min (2x BL4050F)

HW001GZ

Tension	36 V (40Vmax)
Accus fournis	-
Chargeur	-
Pression de service	30/55/85 bar
Débit	3,0/4,2/5,5 l/min
Longueur du tuyau haute pression	6 m
Poids	10,1 - 13,2 kg
Prix en €	Hors TVA TVA incl.

DHW080ZK

NETTOYEUR À HAUTE PRESSION SUR ACCU



Compatible

Une large gamme d'accessoires est disponible, ils sont également compatibles avec le HW1200 / HW1300.

Capacité du réservoir
50 l

Pression de service
30/55 bar

Débit
4/5,5 l/min

DHW080ZK

Tension	2 x 18 V
Accus fournis	-
Chargeur	-
Pression de service	30/55 bar
Débit	4/5,5 l/min
Contenance du réservoir	50 l
Poids	7,1-7,7 kg
Prix en €	Hors TVA TVA incl.

US053D / DUS054

PULVÉRISATEUR COMPACT SUR ACCU

- Modèle sur l'épaule avec réservoir de 5 litres
- Les deux buses peuvent être activées séparément pour une pulvérisation étroite ou large.
- Lance extensible : 0,5 – 0,7 m
- Convient uniquement au traitement de produits chimiques pour le gazon ou le jardin à base d'eau.



US054

CXT LXT XPT

		US053DZ	DUS054Z
Tension		12Vmax	18V
Accus fournis		-	-
Contenance du réservoir		5 l	5 l
Débit		0,46 à 0,6 l/min	0,46 à 0,6 l/min
Pression max.		3 bar	3 bar
Dimensions		340 x 183 x 360 mm	340 x 183 x 360 mm
Poids		2,9 – 3,0 kg	3,2 – 3,5 kg
Prix en €	Hors TVA		
	TVA incl.		

DUS108 / DUS158

PULVÉRISATEURS DORSAUX SUR ACCU

- Modèles dorsaux.
- Livrés par défaut avec une tête de pulvérisation simple ou double.
- Convient uniquement au traitement de produits chimiques pour le gazon ou le jardin à base d'eau.



DUS108Z

DUS158Z

LXT XPT

		DUS108Z	DUS158Z
Tension		18 V	18 V
Accus fournis		-	-
Contenance du réservoir		10 l	15 l
Débit		0,8 - 1,3 l/min	0,8 - 1,3 l/min
Pression max.		5,0 bar	5,0 bar
Dimensions		325 x 237 x 439 mm	325 x 237 x 517 mm
Poids		5,6 - 5,9 kg	5,9 - 6,2 kg
Prix en €	Hors TVA		
	TVA incl.		

PF0800 / PF1100

POMPES SUBMERSIBLES POUR EAU CLAIRE



PF0800

PF1010

PF1100

PF1110

		PF0800	PF1010	PF1100	PF1110
Capacité nominale		800 W	1100 W	1100 W	1100 W
Débit max.		220 l/min	240 l/min	250 l/min	250 l/min
Hauteur de refoulement max.		9 m	10 m	9 m	10 m
Poids		6,1 kg	6,6 kg	6,7 kg	7 kg
Prix en €	Hors TVA				
	TVA incl.				

PF1010 / PF1110

POMPES SUBMERSIBLES POUR EAU CHARGÉE

HW1200 / HW1300 / HW131 / HW151

NETTOYEURS À HAUTE PRESSION ÉLECTRIQUES



HW1300

HW131

HW151

		HW1200	HW1300	HW131	HW151
Puissance		1800 W	1800 W	2200 W	2500 W
Pression max.		120 bar	130 bar	130 bar	150 bar
Débit max.		420 l/h	420 l/h	500 l/h	500 l/h
Longueur du tuyau		10 m	10 m	15 m	10 m
Poids		11 kg	12,7 kg	33 kg	26,9 kg
Prix en €	Hors TVA				
	TVA incl.				

UM600D / DUM111 / DUM604

TAILLE-HAIES ET TAILLE-HERBES SUR ACCU

PROMO

Sac de rangement gratuit à l'achat des modèles UM600DSAEX, DUM111SYX et DUM604RFEX



DUM604RFEX



DUM111SYX



	UM600DSAEX	DUM111SYX	DUM604RFEX	DUM604ZX
Tension	10,8V (12Vmax)	18V	18V	18V
Accus fournis	2 x accu 2,0 Ah	1 x accu 1,5 Ah	2 x accu 3,0 Ah	-
Chargeur	DC10SB	DC18SD	DC18RC	-
Longueur de coupe taille-haie	20 cm	20 cm	20 cm	20 cm
Largeur de coupe TAILLE-HERBES	16 cm	11 cm	16 cm	16 cm
Épaisseur de branches maximale	8 mm			
Fourni avec	TAILLE-HERBES + Taille-haie	TAILLE-HERBES + Taille-haie	TAILLE-HERBES + Taille-haie	TAILLE-HERBES + Taille-haie
Poids	1,2 kg	1,8 kg	1,8 kg	1,8 kg
Prix en €	Hors TVA			
	TVA incl.			

DUH507/DUH607/DUH551

TAILLE-HAIES SUR ACCU



DUH607Z

DUH551Z



DUH507 & DUH607 :

- Versions économiques
- Compact et extrêmement léger
- Mécanisme de vilebrequin renforcé
- Poignée avec nouvel interrupteur
- Amortissement des vibrations de haute qualité

	DUH507Z	DUH507F001	DUH607Z	DUH607F001	DUH551Z
Tension	18V	18V	18V	18V	2 x 18V
Accus fournis	-	1 x accu 3,0 Ah	-	1 x accu 3,0 Ah	-
Chargeur fourni	-	DC18WC	-	DC18WC	-
Moteur BL	-	-	-	-	-
Longueur de coupe	50 cm	50 cm	60 cm	60 cm	55 cm
Épaisseur de branches maximale	15 mm	15 mm	15 mm	15 mm	18 mm
Cadence de coupe	2700min ⁻¹	2700min ⁻¹	2700min ⁻¹	2700min ⁻¹	2000 - 3600 min ⁻¹
Puissance de sortie max.	250 W	250 W	250 W	250 W	320 W
Poids	2,7 - 3,0 kg	2,7 - 3,0 kg	2,8 - 3,1 kg	2,8 - 3,1 kg	4,1 kg
Prix en €	Hors TVA				
	TVA incl.				

DUH506 / DUH606

TAILLE-HAIES SUR ACCU 18V



DUH606RF

DUH506 & DUH606 :

- Très efficace grâce au moteur BL
- Compact et extrêmement léger
- Mécanisme de vilebrequin renforcé
- Poignée avec nouvel interrupteur
- Amortissement des vibrations de haute qualité

	DUH506Z	DUH506RF	DUH606Z	DUH606RF
Tension	18V	18V	18V	18V
Accus fournis	-	1 x accu 3,0 Ah	-	1 x accu 3,0 Ah
Chargeur fourni	-	DC18RC	-	DC18RC
Moteur BL	✓	✓	✓	✓
Longueur de coupe	50 cm	50 cm	60 cm	60 cm
Épaisseur de branches max.	20 mm	20 mm	20 mm	20 mm
Cadence de coupe	4000min ⁻¹	4000min ⁻¹	4000min ⁻¹	4000min ⁻¹
Puissance de sortie max.	320 W	320 W	320 W	320 W
Poids	2,5 - 2,9 kg	2,5 - 2,9 kg	2,7 - 3,0 kg	2,7 - 3,0 kg
Prix en €	Hors TVA			
	TVA incl.			

DUH502 / DUH602 / DUH752

TAILLE-HAIES SUR ACCU18 V



DENTS À GÉOMÉTRIE CLASSIQUE



DUH502RT

	DUH502Z	DUH502RT	DUH602Z	DUH602RT	DUH752Z	DUH752RT
Tension	18 V	18 V	18 V	18 V	18 V	18 V
Accus fournis	-	1 x batterie 5,0 Ah	-	1 x batterie 5,0 Ah	-	1 x batterie 5,0 Ah
Chargeur fourni	-	1 x DC18RC	-	1 x DC18RC	-	1 x DC18RC
Moteur BL	✓	✓	✓	✓	✓	✓
Longueur de coupe	50 cm	50 cm	60 cm	60 cm	75 cm	75 cm
Épaisseur de branches max.	21,5 mm	21,5 mm	21,5 mm	21,5 mm	21,5 mm	21,5 mm
Cadence de coupe	2000/3600/ 4400min ⁻¹	2000/3600/ 4400min ⁻¹	2000 / 3600 / 4400min ⁻¹	2000 / 3600 / 4400 min ⁻¹	2000 / 3600 / 4400min ⁻¹	2000 / 3600 / 4400min ⁻¹
Puissance de sortie max.	520 W	520 W	520 W	520 W	520 W	520 W
Poids	3,8 kg	3,8 kg	3,8 kg	3,8 kg	3,8 kg	3,8 kg
Prix en €	Hors TVA					
	TVA incl.					

DUH501 / DUH601 / DUH751 / DUH754S

TAILLE-HAIES SUR ACCU18 V



PROMO

DMR057 gratuit après enregistrement en ligne DUH501RTE



DENTS À GÉOMÉTRIE INNOVANTE

DUH501RTE

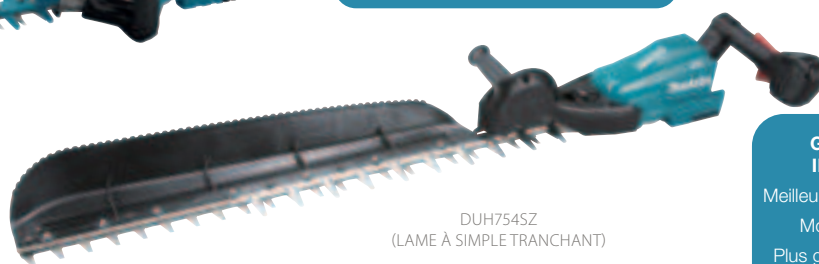

DUH754S
(LAME À SIMPLE TRANCHANT)

GÉOMÉTRIE INNOVANTE

Meilleur résultat de coupe
Moins de friction
Plus grande autonomie de l'accu

	DUH501Z	DUH501RTE	DUH601Z	DUH601PTE	DUH751Z	DUH751PTE	DUH754SZ
Version	Mise en forme	Mise en forme	Mise en forme	Mise en forme	Mise en forme	Mise en forme	Mise en forme
Lames	Double tranchant	Double tranchant	Double tranchant	Double tranchant	Double tranchant	Double tranchant	Simple tranchant
Accus fournis	-	2 x accu 5,0 Ah	-	2 x accu 5,0 Ah	--	2 x accu 5,0 Ah	-
Chargeur fourni	-	1 x DC18RC	-	1 x DC18RD	-	1 x DC18RD	-
Moteur BL	✓	✓	✓	✓	✓	✓	✓
Cadence de coupe	2000/3600/4400 min ⁻¹	2000/3600/4400 min ⁻¹	2000/3600/4400 min ⁻¹	2000/3600/4400 min ⁻¹	2000/3600/4400 min ⁻¹	2000/3600/4400 min ⁻¹	2000/3600/4400 min ⁻¹
Longueur de coupe	50 cm	50 cm	60 cm	60 cm	75 cm	75 cm	75 cm
Épaisseur de branches max.	23,5 mm	23,5 mm	23,5 mm	23,5 mm	23,5 mm	23,5 mm	23,5 mm
Puissance de sortie max.	520 W	520 W	520 W	520 W	520 W	520 W	520 W
Poids	3,8 - 4,5 kg	3,8 - 4,5 kg	3,8 - 4,5 kg	3,8 - 4,5 kg	3,8 - 4,5 kg	3,8 - 4,5 kg	3,4 - 3,9 kg
Prix en €	Hors TVA						
	TVA incl.						

UH004G / UH005G

TAILLE-HAIES SUR ACCU 40VMAX « VERSION MISE EN FORME »



PROMO

AS001GZ gratuit après enregistrement en ligne UH004GM201 et UH005GM201

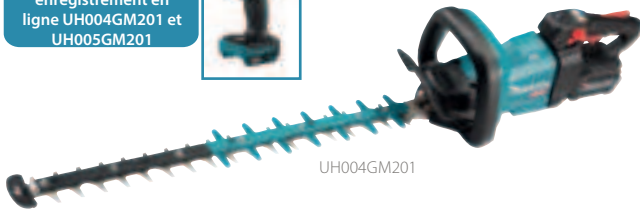

UH004GM201

	UH004GZ	UH004GM201	UH005GZ	UH005GM201
Version	Mise en forme	Mise en forme	Mise en forme	Mise en forme
Lames	Double tranchant	Double tranchant	Double tranchant	Double tranchant
Accus fournis	-	2 x BL4040	-	2x BL4040
Chargeur fourni	-	DC40RA	-	DC40RA
Cadence de coupe	2000/3600/5000min ⁻¹	2000/3600/5000min ⁻¹	2000/3600/5000min ⁻¹	2000/3600/5000min ⁻¹
Longueur de coupe	60 cm	60 cm	75 cm	75 cm
Épaisseur de branches max.	23,5 mm	23,5 mm	23,5 mm	23,5 mm
Puissance de sortie max.	720 W	720 W	720 W	720 W
Poids	4,3 – 4,9 kg	4,3 – 4,9 kg	4,5 – 5,1 kg	4,5 – 5,1 kg
Prix en €	Hors TVA			
	TVA incl.			

UH006G / UH007G

TAILLE-HAIES SUR ACCU 40VMAX « VERSION DE RABAT-TAGE »



PROMO

AS001GZ gratuit après enregistrement en ligne UH006GM201 et UH007GM201



UH006GM201

	UH006GZ	UH006GM201	UH007GZ	UH007GM201
Version	Rabattage	Rabattage	Rabattage	Rabattage
Lames	Double tranchant	Double tranchant	Double tranchant	Double tranchant
Accus fournis	-	2 x BL4040	-	2x BL4040
Chargeur fourni	-	DC40RA	-	DC40RA
Cadence de coupe	2000/3000/4000 min ⁻¹	2000/3000/4000 min ⁻¹	2000/3000/4000 min ⁻¹	2000/3000/4000 min ⁻¹
Longueur de coupe	60 cm	60 cm	75 cm	75 cm
Épaisseur de branches max.	25 mm	25 mm	25 mm	25 mm
Puissance de sortie max.	720 W	720 W	720 W	720 W
Poids	4,4 – 5,0 kg	4,4 – 5,0 kg	4,6 – 5,2 kg	4,6 – 5,2 kg
Prix en €	Hors TVA			
	TVA incl.			

UN460W / DUN461 / DUN500

TAILLE-HAIES SUR PERCHE SUR ACCU (CXT/LXT)



DUN461WST

DUN500WZ

DUN500WZ (520 W)

- Lame réglable en 6 positions
- Double poignée pour plus de confort
- Géométrie des dents innovante
- Longueur totale : 2,1 m

DUN461

- Géométrie de dents standard
- Tige télescopique 1,9 m et 2,5 m

	UN460WDZ	UN460WDWA	DUN461WZ	DUN461WST	DUN500WZ
Plateforme d'accu	12Vmax (CXT)	12Vmax (CXT)	18 V (LXT)	18 V (LXT)	18 V (LXT)
Accus fournis	-	1 x accu 2,0 Ah	-	1 x batterie 5,0 Ah	-
Chargeur fourni	-	DC10WD	-	DC18SD	-
Longueur de coupe	46 cm	46 cm	46 cm	46 cm	50 cm
Épaisseur de branches maximale	18 mm	18 mm	18 mm	18 mm	23,5 mm
Longueur totale	1,889 à 2,511 mm	1,889 à 2,511 mm	1,889 à 2,511 mm	1,889 à 2,511 mm	2,115 mm
Moteur BL	-	-	-	-	✓
Cadence de coupe	3600min ⁻¹	3600min ⁻¹	3600min ⁻¹	3600min ⁻¹	2000/3600/4400min ⁻¹
Fonction inverse	✓	✓	✓	✓	✓
Poids	2,8 -3,0 kg	2,8 - 3,0 kg	3,0 - 3,3 kg	3,4 kg	3,9 - 4,3 kg
Prix en €	Hors TVA				
	TVA incl.				

DUB187

SOUFFLEUR/ASPIRATEUR DE FEUILLES SUR ACCU 18V



DUB187T001

	DUB187Z	DUB187T001
Tension	18V	18V
Accus fournis	-	BL1850B
Chargeur fourni	-	DC18WC
Vitesse de l'air (soufflage)	64 m/s	64 m/s
Débit max. (aspiration)	6,1 m³/min	6,1 m³/min
Dépression max.	33 mbar	33 mbar
Force de soufflage max.	4,2 N	4,2 N
Poids	3,7 - 4,0 kg	3,7 - 4,0 kg
Prix en €	Hors TVA	
	TVA incl.	

DUB184

SOUFFLEUR DE FEUILLES SUR ACCU 18V



DUB184Z

	DUB184Z	DUB184RT
Tension	18V	18V
Accus fournis	-	1 x BL1850B
Chargeur fourni	-	DC18RC
Vitesse d'air	49 m/s	49 m/s
Débit max.	12,7 m³/min	12,7 m³/min
Force de soufflage max.	10,9 N	10,9 N
Poids	2,5 - 3,0 kg	2,5 - 3,0 kg
Prix en €	Hors TVA	
	TVA incl.	

DUB362

SOUFFLEUR DE FEUILLES SUR ACCU 2 x 18V



DUB362Z

	DUB362Z	DUB362TX1
Tension	2x18V	2x18V
Accus fournis	-	4 x BL1850B
Chargeur fourni	-	DC18RD
Vitesse d'air	54 m/s	54 m/s
Débit max.	13,4 m³/min	13,4 m³/min
Force de soufflage max.	14,4 N	14,4 N
Poids	3,5 - 4,2 kg	3,5 - 4,2 kg
Prix en €	Hors TVA	
	TVA incl.	

UB001G

SOUFFLEUR DE FEUILLES SUR ACCU 40VMAX



PROMO

AS001GZ gratuit après enregistrement en ligne UB001GM101



FOURNI PAR DÉFAUT AVEC UNE BUSE DE SOUFFLAGE PLATE ET UNE BUSE DE SOUFFLAGE RONDE

	UB001GZ	UB001GM101
Tension	36 V (40Vmax)	36 V (40Vmax)
Accus fournis	-	1x BL4040
Chargeur fourni	-	DC40RA
Vitesse d'air	64 m/s	64 m/s
Débit max.	16 m³/min	16 m³/min
Force de soufflage max.	12 N (17 N en mode boost)	12 N (17 N en mode boost)
Poids	3,1 - 3,9 kg	3,1 - 3,9 kg
Prix en €	Hors TVA	
	TVA incl.	

DUB363

SOUFFLEUR/ASPIRATEUR DE FEUILLES SUR ACCU 2 x 18V



Fourni avec set d'aspiration de feuilles

DUB363ZV

Tension	2 x 18V
Accus fournis	-
Chargeur fourni	-
Vitesse d'air	54 m/s
Débit max.	13,4 m³/min
Force de soufflage max.	14,4 N
Poids	4,5 - 6,6 kg
Prix en €	Hors TVA
	TVA incl.

UB001C/UB003C

SOUFFLEUR DE FEUILLES AVEC RACCORDEMENT DIRECT AU SUPPORT D'ALIMENTATION



UB001CZ

UB003CZ

UB003C

- Pour l'utilisation en association avec le support d'alimentation PDC01, PDC1200 ou PDC1500 (raccordement direct)
- Fournit la puissance de soufflage la plus élevée (24 N) en association avec le support d'alimentation PDC1500.
- Débit d'air élevé grâce à la forme améliorée des pales fixes de la turbine
- Faible poids

NOUVEAU

	PDC01/PDC1200/ PDC1500	PDC01/PDC1200/ PDC1500
Plateforme	PDC01/PDC1200/ PDC1500	PDC01/PDC1200/ PDC1500
Vitesse d'air max.	60 m/s (70 m/s en mode boost)	86 m/s
Débit max.	15 m ³ /min (17,6 m ³ /min en mode boost)	17,6 m ³ /min
Force de soufflage max.	15 N (20 N en mode boost)	24 N
Autonomie	60 minutes (20 N, PDC1200)	60 minutes (24 N, PDC1500)
Poids	2,6 kg	2,8 - 3,1 kg
Prix en €	Hors TVA	
	TVA incl.	



PDC1500

- Capacité énergétique élevée de 1567,8 Wh
- Harnais très confortable de conception nouvelle
- Peut fournir une puissance plus élevée lorsqu'elle est associée à des machines plus récentes telles que le modèle UB003C.
- Compatible avec les machines 2 x 18 V et 40Vmax (au moyen d'un adaptateur) et les machines 36 V avec raccordement direct
- Peut également être utilisé sans le harnais.
- Compatible Wetguard/IPX4

PDC01

Référence pour la commande	191A64-2	191A59-5	191C50-5
Accu	1 à 4 accu LXT	1 à 4 accu LXT	1 à 4 accu LXT
Capacité énergétique	Ø 432 Wh	Ø 432 Wh	Ø 432 Wh
Adaptateurs fournis	18 V (191J51-5)	18 V (191J50-7) 2 x 18 V (191J51-5)	18 V (191J50-7) 2 x 18 V (191J51-5)
Batteries fournies	-	-	4 x 5 Ah
Chargeur fourni	-	-	DC18RD
Poids net	4 kg	4 kg	4 kg
Poids avec accu et harnais	7 kg	7 kg	7 kg
Prix en €	Hors TVA		
	TVA incl.		

PDC1200 PDC1500

	PDC1200	PDC1500
Référence pour la commande	BEAPDC1200A01	EUAPDC1500A01
Accu	Intégré	Intégré
Capacité énergétique	1206 Wh	1567,8 Wh
Chargeur fourni	DC4001	DC4001
Temps de chargement	6 heures	8 heures
Adaptateurs fournis	2 x 18 V (191J51-5)	-
Poids, harnais inclus	8,8 kg	13,9 kg
Prix en €	Hors TVA	
	TVA incl.	

UB002CZ

SOUFFLEUR DE FEUILLES DORSAL AVEC CONNEXION DIRECTE AU SUPPORT D'ALIMENTATION



ACCU NON INCLUS !

UB002CZ

Plateforme	Support d'alimentation PDC1200
Vitesse d'air	71,7 m/s
Débit max.	19 m ³ /min
Force de soufflage max.	22 N
Niveau de pression acoustique	81 dB (A)
Autonomie	45 minutes (22 N, PDC1200)
Poids	15,9 - 16,1 kg
Prix en €	Hors TVA
	TVA incl.



Le support d'alimentation peut être fixé sur la machine en un mouvement.



Interrupteur à vitesse variable et levier régulateur de vitesse.



Le levier de commande peut être déplacé et incliné horizontalement.

UC100D / DUC101
ÉLAGUEUSES SUR ACCU



DUC101SF

	UC100DZ	DUC101Z	DUC101SF	DUC150Z
Tension	10,8 V (12Vmax)	18 V	18 V	18 V
Accus fournis	-	-	1 x accu 3,0 Ah	-
Chargeur fourni	-	-	DC18SD	-
Moteur BL	✓	✓	✓	✓
Système de serrage rapide	✓	✓	✓	✓
Longueur guide-chaîne	100 mm	100 mm	100 mm	150 mm
Chaîne	80 TXL (0,325, 1,1 mm)	80 TXL (0,325, 1,1 mm)	80 TXL (0,325, 1,1 mm)	80 TXL (0,325, 1,1 mm)
Vitesse de chaîne	8 m/s	8 m/s	8 m/s	8 m/s
Poids	1,5 à 1,6 kg	1,6 à 2,0 kg	1,6 à 2,0 kg	1,7 - 2 kg
Prix en €	Hors TVA			
	TVA incl.			

DUA301

PERCHE ÉLAGUEUSE TÉLESCOPIQUE SUR ACCU 2 x 18 V

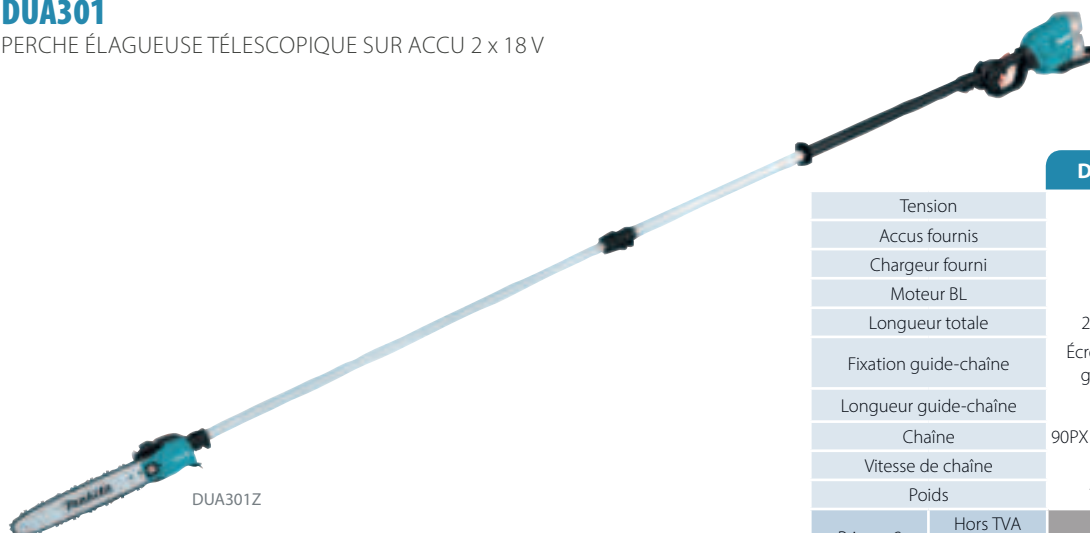

DUA301Z

	DUA301Z	DUA301PT2
Tension	2x 18 V	2x 18 V
Accus fournis	0	2 x 5,0 Ah
Chargeur fourni	-	DC18RD
Moteur BL	✓	✓
Longueur totale	2,53 - 3,76 m	2,53 - 3,76 m
Fixation guide-chaîne	Écrou de retenue guide-chaîne	Écrous de retenue guide-chaîne
Longueur guide-chaîne	30 cm	30 cm
Chaîne	90PX (0,325", 1,1 mm)	90PX (0,325", 1,1 mm)
Vitesse de chaîne	0 - 20 m/s	0 - 20 m/s
Poids	7,8 - 8,5 kg	7,8 - 8,5 kg
Prix en €	Hors TVA	
	TVA incl.	

UA004G

PERCHE ÉLAGUEUSE TÉLESCOPIQUE SUR ACCU 40VMAX

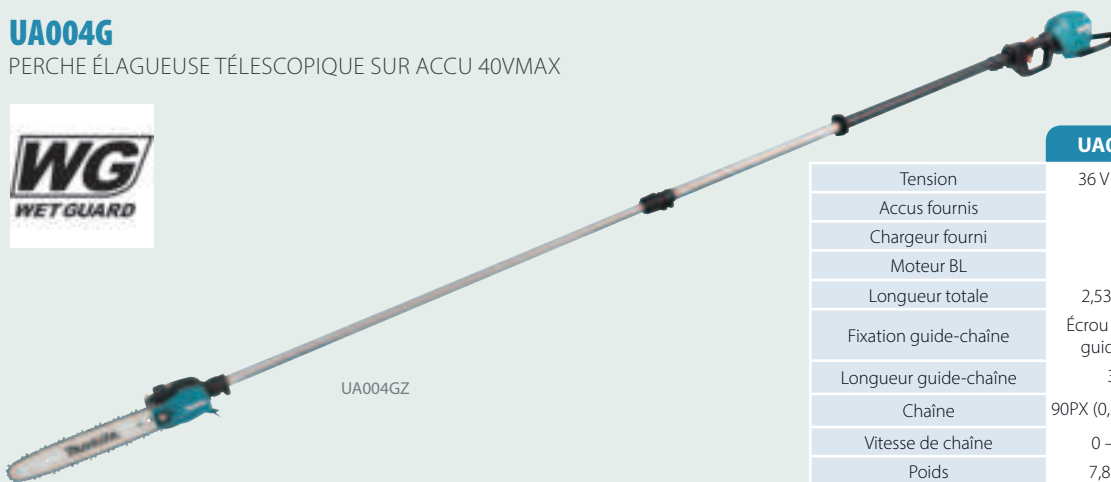

UA004GZ

	UA004GZ	UA004GM101
Tension	36 V (40Vmax)	36 V (40Vmax)
Accus fournis	-	1 x 4,0 Ah
Chargeur fourni	-	DC40RA
Moteur BL	✓	✓
Longueur totale	2,53 - 3,76 m	2,53 - 3,76 m
Fixation guide-chaîne	Écrou de retenue guide-chaîne	Écrous de retenue guide-chaîne
Longueur guide-chaîne	30 cm	30 cm
Chaîne	90PX (0,325", 1,1 mm)	90PX (0,325", 1,1 mm)
Vitesse de chaîne	0 - 20 m/s	0 - 20 m/s
Poids	7,8 - 9,1 kg	7,8 - 9,1 kg
Prix en €	Hors TVA	
	TVA incl.	

DUC122 / DUC254

ÉLAGUEUSES SUR ACCU 18 V



DUC122RTE

DUC254Z001

ATTENTION : une formation est requise pour l'utilisation d'élagueuses. Veuillez toujours à bien prendre connaissance des consignes de sécurité.

	DUC122ZK	DUC122RTE	DUC254Z001
Tension	18 V	18 V	18 V
Accus fournis	-	1 x batterie 5,0 Ah	-
Chargeur fourni	-	DC18RC	-
Moteur BL	-	-	✓
Système de tension	Système de serrage rapide	Système de serrage rapide	Écrous de retenue guide-chaîne
Longueur guide-chaîne	11,5 cm	11,5 cm	25 cm
Chaîne	025 (1/4", 1,3 mm)	025 (1/4", 1,3 mm)	80PX (0,325", 1,1 mm)
Vitesse de chaîne	5 m/s	5 m/s	24 m/s
Poids	2,6 kg	2,6 kg	2,8 - 3,2 kg
Prix en €	Hors TVA		
	TVA incl.		

DUC256 / -306 / -356 / -406

ÉLAGUEUSES SUR ACCU 2 x 18 V

PROMO

Ensemble d'outils 87 pièces gratuit E-08458



DUC256Z001

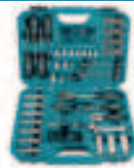

	DUC256Z001	DUC306Z001	DUC356Z001	DUC406Z001
Tension	2x 18 V	2x 18 V	2x 18 V	2x 18 V
Accus fournis	-	-	-	-
Chargeur fourni	-	-	-	-
Moteur BL	✓	✓	✓	✓
Système de serrage rapide	-	-	-	-
Écrous de retenue guide-chaîne	✓	✓	✓	✓
Longueur guide-chaîne	25 cm	30 cm	35 cm	40 cm
Chaîne	80 TXL (0,325, 1,1 mm)	80 TXL (0,325, 1,1 mm)	80 TXL (0,325, 1,1 mm)	80 TXL (0,325, 1,1 mm)
Vitesse de chaîne	20 m/s	20 m/s	20 m/s	20 m/s
Poids	4,6 à 5,1 kg	4,6 à 5,1 kg	4,6 à 5,1 kg	4,6 à 5,1 kg
Prix en €	Hors TVA			
	TVA incl.			

UC002G / UC003G / UC004G / UC006G

ÉLAGUEUSES SUR ACCU 40VMAX

PROMO

AS001GZ gratuit après enregistrement en ligne UC002GM101, UC003GM101, UC004GM101



UC006GZ

UC003GM101

	UC002GZ	UC002GM101	UC003GZ	UC003GM101	UC004GZ	UC004GM101	UC006GZ
Tension	36 V (40Vmax)	36 V (40Vmax)	36 V (40Vmax)	36 V (40Vmax)	36 V (40Vmax)	36 V (40Vmax)	36 V (40Vmax)
Accus fournis	-	1 x 4,0 Ah	-	1 x 4,0 Ah	-	1 x 4,0 Ah	-
Chargeur fourni	-	DC40RA	-	DC40RA	-	DC40RA	-
Moteur BL	✓	✓	✓	✓	✓	✓	✓
Écrous de retenue guide-chaîne	✓	✓	✓	✓	✓	✓	✓
Longueur guide-chaîne	25 cm	25 cm	30 cm	30 cm	35 cm	35 cm	25 cm Gravure
Chaîne	90PX (3/8" 1,1 mm)	90PX (3/8" 1,1 mm)	90PX (3/8" 1,1 mm)	90PX (3/8" 1,1 mm)	90PX (3/8" 1,1 mm)	90PX (3/8" 1,1 mm)	90PX (1/4", 1,3 mm)
Vitesse de chaîne	0 - 24,8 m/s	0 - 24,8 m/s	0 - 24,8 m/s	0 - 24,8 m/s	0 - 24,8 m/s	0 - 24,8 m/s	0 - 24,8 m/s
Poids	3,8 - 4,7 kg	3,8 - 4,7 kg	3,8 - 4,7 kg	3,8 - 4,7 kg	3,8 - 4,7 kg	3,8 - 4,7 kg	3,8 - 4,7 kg
Prix en €	Hors TVA						
	TVA incl.						

DUC307 / DUC357

TRONÇONNEUSES SUR ACCU
18 V



DUC357RTX2



	DUC307ZX2	DUC307RTX2	DUC357ZX2	DUC357RTX2
Tension	18 V	18 V	18 V	18 V
Accus fournis	-	1x 5,0 Ah	-	1x 5,0 Ah
Chargeur fourni	-	DC18RC	-	DC18RC
Moteur BL	✓	✓	✓	✓
Système de serrage rapide	✓	✓	✓	✓
Longueur guide-chaîne	30 cm	30 cm	35 cm	35 cm
Chaîne	90PX (3/8", 1,1 mm)	90PX (3/8", 1,1 mm)	90PX (3/8", 1,1 mm)	90PX (3/8", 1,1 mm)
Vitesse de chaîne	7,7 m/s	7,7 m/s	7,7 m/s	7,7 m/s
Poids	4,2 - 4,4 kg	4,2 - 4,4 kg	4,2 - 4,4 kg	4,2 - 4,4 kg
Prix en €	Hors TVA			
	TVA incl.			

DUC353 / DUC405

TRONÇONNEUSES SUR ACCU 2
x 18 V



DUC405Z

PROMO

ACCU 5,0 Ah GRATUIT
après enregistrement
en ligne



	DUC353Z	DUC405Z
Tension	2x 18 V	2x 18 V
Accus fournis	-	-
Chargeur fourni	-	-
Moteur BL	✓	✓
Longueur guide-chaîne	35 cm	40 cm
Fixation guide-chaîne	Système de serrage rapide	Écrous de retenue guide-chaîne
Chaîne	90PX (3/8", 1,1 mm)	90PX (3/8", 1,1 mm)
Vitesse de chaîne	20 m/s	20 m/s
Poids	4,6 - 5,5 kg	4,6 - 5,5 kg
Prix en €	Hors TVA	
	TVA incl.	

UC010G / UC011G / UC012G / UC013G

TRONÇONNEUSE SUR ACCU 40Vmax



UC012GT102

UC013GT102

HAUTE PUISSANCE
HAUTE VITESSE DE CHAÎNE
DÉBIT RÉGLABLE D'HUILE
FAIBLE NIVEAU DE VIBRATIONS

PROMO

AS001GZ gratuit après
enregistrement en ligne
UC010GT101, UC011GT101,
UC012GT102
et UC013GT102



	UC010GZ	UC010GT101	UC011GZ	UC011GT101	UC012GZ01	UC012GT102	UC013GZ01	UC013GT102
Tension	36 V (40Vmax)	36 V (40Vmax)	36 V (40Vmax)	36 V (40Vmax)	36 V (40Vmax)	36 V (40Vmax)	36 V (40Vmax)	36 V (40Vmax)
Accus fournis	-	1 x 5,0 Ah	-	1 x 5,0 Ah	-	1 x 5,0 Ah	-	1 x 5,0 Ah
Chargeur fourni	-	DC40RA	-	DC40RA	-	DC40RA	-	DC40RA
Moteur BL	✓	✓	✓	✓	✓	✓	✓	✓
Écrous de retenue guide-chaîne	✓	✓	✓	✓	✓	✓	✓	✓
Longueur guide-chaîne	30 cm	30 cm	35 cm	35 cm	40 cm	40 cm	45 cm	45 cm
Chaîne	80TXL (0,325, 1,1 mm)	80TXL (0,325, 1,1 mm)	80TXL (0,325, 1,1 mm)	80TXL (0,325, 1,1 mm)	3/8" 1,3 mm	3/8" 1,3 mm	3/8" 1,3 mm	3/8" 1,3 mm
Vitesse de chaîne	0 - 25,5 m/s	0 - 25,5 m/s	0 - 25,5 m/s	0 - 25,5 m/s	0 - 25,5 m/s	0 - 25,5 m/s	0 - 25,5 m/s	0 - 25,5 m/s
Poids	6,1 - 7,4 kg	6,1 - 7,4 kg	6,1 - 7,4 kg	6,1 - 7,4 kg	6,1 - 7,4 kg	6,1 - 7,4 kg	6,1 - 7,4 kg	6,1 - 7,4 kg
Prix en €	Hors TVA							
	TVA incl.							



DUX18

COMBI-SYSTÈME SUR ACCU 18 V



DUX18Z

		DUX18Z	DUX18ZX1
Plateforme		LXT 18 V	LXT 18 V
Puissance de sortie maximale		470 W	470 W
Vitesse à vide		0 - 6800/ 0 - 9700 min ⁻¹	0 - 6800/ 0 - 9700 min ⁻¹
Accessoires fournis		-	EM408MP
Accus / chargeurs fournis		-	-
Prix en €	Hors TVA		
	TVA incl.		

DUX60

COMBI-SYSTÈME SUR ACCU
2 x 18 V



DUX60Z

		DUX60Z	DUX60ZN1	DUX60ZM4	DUX60ZX8
Plateforme		LXT 2 x 18 V	LXT 2 x 18 V	LXT 2 x 18 V	LXT 2 x 18 V
Puissance de sortie maximale		600 W	600 W	600 W	600 W
Vitesse à vide		0 - 5700/ 0 - 8200/ 0 - 9700 min ⁻¹	0 - 5700/ 0 - 8200/ 0 - 9700 min ⁻¹	0 - 5700 / 0 - 8200 / 0 - 9700 min ⁻¹	0 - 5700 / 0 - 8200 / 0 - 9700 min ⁻¹
Accessoires fournis		-	EN401MP	EM404MP	EN401MP EM404MP
Accus / chargeurs fournis		-	-	-	-
Prix en €	Hors TVA				
	TVA incl.				

UX01GZ

COMBI-SYSTÈME SUR ACCU 40VMAX



		UX01GZ	UX01GZ01
Plateforme		XGT 40Vmax	XGT 40Vmax
Puissance de sortie maximale		1000 W	1000 W
Vitesse à vide		0 - 5700 / 0 - 8200 / 0 - 9700 min ⁻¹	0 - 5700 / 0 - 8200 / 0 - 9700 min ⁻¹
Accessoires fournis		-	EM404MP
Accus / chargeurs fournis		-	-
Prix en €	Hors TVA		
	TVA incl.		

OUTILS COMBI-SYSTÈME

Article	Référence	Ø (mm)	Prix hors TVA	Prix TVA incl.
DÉBROUSSAILLEUSE (avec DUX18Z, utilisez uniquement EM408MP)				
EM404MP	198768-1	450 mm		
EM401MP	195888-2	300 mm		
EM400MP	195648-2	420 mm		
EM406MP	198779-6	420 mm		
EM408MP	191N31-5	300 mm		
DÉBROUSSAILLEUSE				
EM407MP	191M56-3			
TAILLE-HERBE				
ER400MP	195522-4	410 mm		
ÉLAGUEUSE				
EY403MP	191T38-7			
TAILLE-HAIE SUR PERCHE				
EN401MP	196256-2			
EN410MP	197726-4			
EN402MP	1912T8-8			
EN422MP	1912T0-4			
CULTIVATEUR				
KR400MP	199181-6			
COUPE-BORDURE				
EE400MP	196752-0			
RALLONGE				
LE400MP	191E24-8			
BALAYEUSE À ROULEAU				
SW400MP	199339-7			
BROSSE ROTATIVE				
BR400MP	199318-5			
SOUFFLEUR				
UB401MP	191P72-3			
UB402MP	1912R8-4			
POMPE À EAU				
PF400MP	DEAPF400MP			
BINETTE				
NOUVEAU	WA400MP	1913P8-6		
FAUCHEUSE				
EN424MP	1913C9-3			

DDG460 / DDG461
TARIÈRE SUR ACCU 2 x 18 V

LXT ADT BL MOTOR XPT

18V+18V → 36V

Le modèle DDG460 est équipé d'un mandrin. Le raccordement d'une tarière nécessite un adaptateur (de type D pour les tarières Makita et de type A pour les tarières Stihl). Le modèle DDG461 dispose quant à lui d'un emmanchement avec trou d'axe dans lequel les tarières Makita peuvent être directement insérées.



DDG460Z7



DDG461Z



Raccordement du mandrin

Raccordement direct

	DDG460Z7	DDG460T2X7	DDG461Z
Tension	2 x 18 V	2 x 18 V	2 x 18 V
Accus fournis	-	2 x BL1850B	-
Chargeur fourni	-	DC18RD	-
Diamètre de perçage max.	200 mm	200 mm	200 mm
Emmanchement	Mandrin	Mandrin	Raccordement direct
Couple max.	136 Nm	136 Nm	136 Nm
Vitesse à vide	0 - 350 min ⁻¹ 0 - 1400min ⁻¹	0 - 350 min ⁻¹ 0 - 1400min ⁻¹	0 - 350 min ⁻¹ 0 - 1400min ⁻¹
Poids	7,3 - 8,2 kg	7,3 - 8,2 kg	7,0 - 7,6 kg
Prix en €	Hors TVA		
	TVA incl.		



Inverseur

Le sens de rotation peut être inversé pour retirer la tarière si elle est bloquée ou trop profondément coincée dans un sol argileux lourd.



Débrayage de sécurité

Le débrayage de sécurité déconnecte le moteur de la perceuse lorsque le couple dépasse une valeur extrême. Cela évite d'endommager la machine et augmente la sécurité de l'utilisateur.

Scannez ici pour les accessoires



DG001G / DG002G
TARIÈRE SUR ACCU 40VMAX

WG ADT BL MOTOR XPT XGT 40Vmax

PROMO

AS001GZ gratuit après enregistrement en ligne DG001GM105

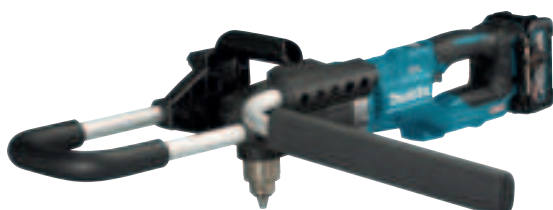

DG001GM105



DG002GZ



Le modèle DG001G est équipé d'un mandrin. Le raccordement d'une tarière nécessite un adaptateur (de type D pour les tarières Makita et de type A pour les tarières Stihl). Le modèle DG002G dispose d'un emmanchement avec trou d'axe dans lequel les tarières Makita peuvent être directement insérées.



Raccordement du mandrin

Raccordement direct

	DG001GZ05	DG001GM105	DG002GZ
Tension	36 V (40Vmax)	36 V (40Vmax)	36 V (40Vmax)
Accus fournis	-	1 x BL4040	-
Chargeur fourni	-	DC40RA	-
Diamètre de perçage max.	200 mm	200 mm	200 mm
Emmanchement	Mandrin	Mandrin	Emmanchement direct
Couple max.	136 Nm	136 Nm	136 Nm
Vitesse à vide	0 - 350 min ⁻¹ 0 - 1400min ⁻¹	0 - 350 min ⁻¹ 0 - 1400min ⁻¹	0 - 350 min ⁻¹ 0 - 1400min ⁻¹
Poids	7,2 - 8,1 kg	7,2 - 8,1 kg	7,2 - 8,1 kg
Prix en €	Hors TVA		
	TVA incl.		

UP100D

SÉCATEUR 12VMAX



UP100D - DUP180Z

- Poignée extrêmement légère et étroite grâce au moteur sans balai ultra-compact sans noyau métallique
- Fonctionne très confortablement grâce à la servocommande (les ciseaux suivent exactement le mouvement de la gâchette)
- L'angle d'ouverture de la lame peut être réglé sur différentes positions en fonction de l'épaisseur des branches, ce qui permet de gagner du temps.
- **DUP180** : versions pour batteries LXT, avec adaptateur de batterie qui se fixe à la hanche et câble pour le sécateur.
- **UP100D** : version pour batteries CXT, la batterie se trouve à l'arrière du sécateur. Particulièrement adapté aux travaux de taille fine.



UP100DSMJ

Tension	10,8 V
Accus fournis	1x BL1041B
Chargeur fourni	DC10SB
Puissance de sortie maximale	170 W
Capacité de coupe	25 mm
Dimensions (longueur x largeur x hauteur)	259 x 53 x 98 mm
Poids	0,89 - 1,1 kg
Prix en €	Hors TVA
	TVA incl.

DUP180

SÉCATEUR SUR ACCU 18 V



NOUVEAU

DUP180Z



L'angle d'ouverture de la lame peut être réglé sur différentes positions.

Tension	18 V
Accus fournis	-
Chargeur fourni	-
Puissance de sortie maximale	370 W
Capacité de coupe	30 mm
Dimensions (longueur x largeur x hauteur)	296 x 40 x 99 mm
Poids	0,68 kg
Prix en €	Hors TVA
	TVA incl.

DUP362

SÉCATEUR SUR ACCU 2 x 18 V



Harnais et étui inclus

DUP362Z

DUP362PT2

Accus fournis	-	2 x accus 5,0 Ah
Chargeur fourni	-	DC18RD
Capacité de coupe	33 mm	33 mm
Poids	3,3 kg	3,3 kg
Prix en €	Hors TVA	
	TVA incl.	

UD2500

BROYEUR ÉLECTRIQUE



UD2500

Capacité nominale	2500 W
Régime à vide max.	40 t.p.m
Épaisseur de branches max.	45 mm
Pression sonore	84 dB(A)
Poids	29,7 kg
Prix en €	Hors TVA
	TVA incl.

DCU180Z

BROUETTE SUR ACCU 18 V



Variateur de vitesse électronique



Roues arrière amovibles



Éclairage à led intégré



PROMO
CHÂSSIS TUBULAIRE
GRATUIT (199009-8)



		DCU180Z
Tension		18 V
Vitesse de conduite		0 - 3,5 km/h
Capacité de charge		130 kg
Inclinaison max.		12°
Poids		39,3 - 44,8 kg
Prix en €	Hors TVA	
	TVA incl.	

DCU603/DCU604/DCU605/DCU601/DCU602

TRANSPORTEURS À BATTERIE 2 X 18 V



DCU603

Avec cuve et fonction de basculement manuelle



DCU605

Avec cuve plate fixe



DCU604

Avec cadre et fonction de basculement manuelle

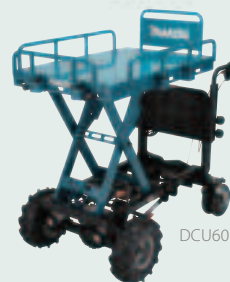

DCU601

Plateau avec dispositif de levage électrique



DCU602

Avec cuve et fonction de basculement électrique



DCU601Z

- Transporteur avec levage électrohydraulique
- Idéal pour soulever des charges lourdes afin de les transférer dans une camionnette ou une remorque, par exemple
- Les supports latéraux peuvent être rabaisés sous la plate-forme.
- Capacité de levage maximale de 300 kg



DCU602Z

- Benne avec fonction de basculement électrohydraulique
- La benne peut être inclinée électriquement jusqu'à 75° et manuellement jusqu'à 110°.
- Capacité de levage maximale de 300 kg

	DCU603Z	DCU604Z	DCU605Z	DCU601Z	DCU602Z
Tension	2 x 18 V	2 x 18 V	2 x 18 V	2 x 18 V	2 x 18 V
Type	Cuve inclinable	Cadre inclinable	Cuve fixe	Plateau avec dispositif de levage électrique	Cuve inclinable de manière électrique
Volume de la cuve	100 l	-	250 l	-	100 l
Charge maximale sur terrain plat	300 kg	300 kg	300 kg	300 kg	300 kg
Inclinaison maximale de la charge (3° - 12°)	180 kg	180 kg	180 kg	180 kg	180 kg
Vitesse en marche avant	1,5 - 3,5 - 5,0 km/h	1,5 - 3,5 - 5,0 km/h	1,5 - 3,5 - 5,0 km/h	1,5 - 3,5 - 5,0 km/h	1,5 - 3,5 - 5,0 km/h
Vitesse en marche arrière	1,0 km/h	1,0 km/h	1,0 km/h	1,0 km/h	1,0 km/h
Poids	122 - 124 kg	122 - 124 kg	122 - 124 kg	145 kg	147 kg
Prix en €	Hors TVA				
	TVA incl.				

NOUVEAU

NOUVEAU



18V LITHIUM-ION LXT

DUC353Z DUC405Z

DUR368LZ

DUR190UT11

DUR369AZ

DLM481CT2

DUR368AZ

DUR368AZ

DUC405Z

DLM539CT2

DLM536Z

DLM463Z

DLM463PT2

DLM537Z

DLM465Z

DLM539CT2

DLM465PT2

PROMO
BL1850B
1 accu de 5,0 Ah gratuit après enregistrement en ligne
À l'achat d'une machine LXT

18V + 18V → 36V

Versions Z fournies sans accus, ni chargeur

Promo : produits gratuits livrés directement avec les machines 1 batterie 4,0Ah après enregistrement

PROMO
E-08458

PROMO
831253-8

PROMO
BL-440



GRATUIT
Mallette à outils



DUC256Z001

DUC256Z001

DUC356Z001

DUC406Z001

DUC306Z001



Sac de rangement
GRATUIT



UM600DSAEX

DUM604RFEX

DUM111SYX



DUM604ZX



LM003GM102

LM004GM102

LXT

À l'achat d'une machine 40Vmax ci-dessous

Promo : gratuit après inscription en ligne

PROMO
AS001GT

XGT



GRATUIT
Aspirateur-souffleur

UC003GM101 UC004GM101

UC002GM101 UC010GT101

UC011GT101

UC012GT102

UC013GT102



UC003GM101



UB001GM101

UB001GM101

UH007GM201

UH014GM101



DG001GM105

DG001GM105

UH004GM201

UH006GM201

UH013GM101

UH007GM201

UH005GM201

UH014GM101

PROMO
DMR057



GRATUIT
Lanterne avec
radio et
Bluetooth



DUH501RTE

DUH501RTE

Ces machines XGT sont fournies avec un ou deux accus et un chargeur.

XGT 40Vmax Li-ion

Recevez un cadeau gratuit !

Du 1er janvier 2024 au 31 décembre 2024, à l'achat des produits ci-dessus, vous pouvez demander un cadeau gratuit ! Pour obtenir des produits gratuits après enregistrement en ligne, rendez-vous sur le site www.makita.be et remplissez le formulaire disponible sous « My Makita ». Une fois les informations correctes reçues, nous vous enverrons le produit gratuit dès que possible.

L'offre s'applique uniquement aux achats effectués auprès d'un revendeur Makita officiellement agréé. Vous pouvez retrouver la liste des revendeurs agréés dans l'outil de localisation du site www.makita.be. Les conditions générales complètes de cette action peuvent être consultées sur la page consacrée à l'action sous « My Makita ».

L'action ne peut être associée à d'autres et ne s'applique pas aux machines faisant partie d'un kit combiné ou d'un échange dans le cadre d'une réparation.

DLX4181PT2

COMBOPACK JARDINAGE SUR ACCU

18V → 36V

18V
LITHIUM-ION

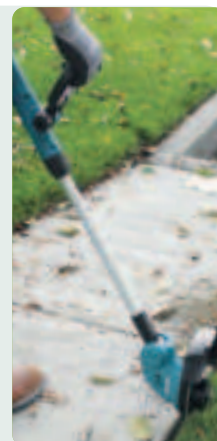

DLX4181PT2

Accus fournis	2 x accu 5,0 Ah
Chargeur rapide double	DC18RD
Taille-haie	DUH507
Souffleur de feuilles	DUB184
Taille-herbe	DUR193
Tondeuse à gazon	DLM432
Prix en €	Hors TVA
	TVA incl.

DLX5057PTJ

COMBOPACK JARDINAGE SUR ACCU

18V → 36V

XPT

BL
MOTOR

18V
LITHIUM-ION



DLX5057PTJ

Accus fournis	4 x accu 5,0 Ah
Chargeur rapide double	DC18RD
Taille-haie	DUH601
Tronçonneuse	DUC353
Taille-herbe	DUR368
Tondeuse à gazon	DLM460
Souffleur de feuilles	DUB362
Prix en €	Hors TVA
	TVA incl.



Scannez ici
pour info
sur BAC01

