

PROFESSIONAL AT WORK

Telescopische dubbel-verstekzagen **DXT**
Deep and Exact Cutting Technology



Makita[®]
PROFESSIONALS AT WORK

Telescopische dubbel-verstekzagen

LS1016(W) / LS1016LB(W) / LS1216LB(W)

NIEUW



DEEP CUTTING

De gepatenteerde constructie met drievoudige tandwieloverbrenging en uitsparing achter de flens laat toe om een groter deel van het zaagblad te benutten, waardoor plinten tot 165 mm (LS1216LB) en 120 mm (LS1016L) hoogte verticaal kunnen worden afgekort of in verstek gezaagd. Kooftijsten in schuine stand tot 203 mm (LS1216LB) en 168 mm (LS1016L).



PRECIES ZAGEN

Innovatieve dubbele telescoopbeweging.

Zorgt voor een indrukwekkende zaagbreedte zonder aan precisie in te boeten. **LS1216LB**= 387 mm (bij 87 mm hoogte) of 367 mm (bij 102mm hoogte. **LS1016L**= 310 mm (bij 68 mm hoogte) of 279 mm (bij 91 mm hoogte).

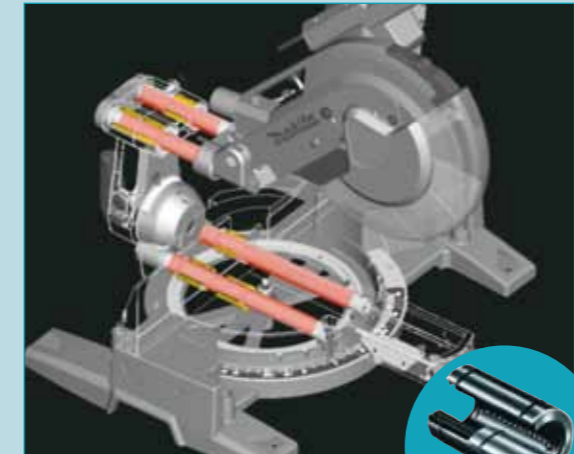

Hoogwaardige lagering van alle vier de geleidingsstangen door in totaal zes lijnkogellagers staat garant voor een uitzonderlijk soepele maar spelingsvrije loop van de radiaalbeweging.



Voorzien van **softstart-functie** en van een elektronische motorrem die het zaagblad bij loslaten van de schakelaar onmiddellijk sterk vertraagt en binnen enkele seconden compleet tot stilstand brengt.

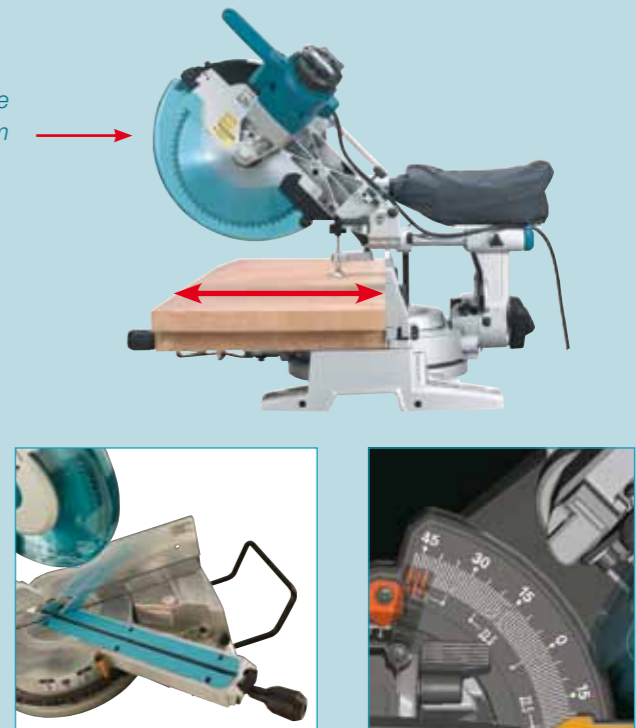

De vlot toegankelijke, **dubbele vergrendelingshendel** voor de schuininstelling, **de gradenschalen** die zowel voor- als bovenaan zichtbaar zijn en het zichtglas met extra markering voor halve graden maken precieze aanpassingen van de kantelhoek gemakkelijk.

Draaibaar tot 52° links en 60° rechts, met klikstops op 0°, 15°, 22.5°, 31.6° en 45°.

Kantelbaar tot 45° links en rechts, met klikstops op 0°, 22.5°, 33.9° en 45°.



Telescopische dubbel-verstekzaag

LS1018L(W)

NIEUW







- Basismodel telescopische verstekzaag met een zaagbreedte van 320mm bij 91mm hoogte.
- De in deze prijsklasse unieke lagering van beide geleidingsstangen door in totaal drie lijnkogellagers staat garant voor een soepele maar spelingsvrije loop van de radiaalbeweging.
- Draaibaar tot 47° links en 61° rechts, met klikstops op 0°, 15°, 22.5°, 31.6° en 45°.
- Balken tot 91x225 kunnen in enkel verstek (tafel 45° gedraaid) worden doorgezaagd.
- Voor gecombineerde versteksnedes is de zaagkop kantelbaar tot 45° links voor het zagen van stukken tot 50mm dik en tot 45° naar rechts voor stukken van 30mm dik.
- Krachtige koolborstelmotor zorgt voor voldoende koppelreserve bij veeleisende zaagwerkzaamheden.
- Voorzien van softstart-functie en van een elektronische motorrem die het zaagblad bij loslaten van de schakelaar onmiddellijk sterk vertraagt en binnen enkele seconden compleet tot stilstand brengt.

Maximale zaagcapaciteit (mm)



	Afkorten (90°-90°)	Verstek zagen (tafel 45° gedraaid)	Verstek zagen (zaagkop 45° gekanteld)	Kroonlijsten zagen (schuin tegen aanslag)	Plinten zagen (verticaal): hoogte
LS1018	91 x 320	91 x 225	50 x 325 (links gekanteld)	100 x 100 (kooorde 140 mm)	95
	95 x 315	95 x 215	30 x 315 (rechts gekanteld)		
LS1016	68 x 310	68 x 218	58 x 279 (links gekanteld)	120 x 120 (kooorde 168 mm)	120
	91 x 279	91 x 197	43 x 279 (rechts gekanteld)		
LS1216	87 x 387	87 x 268	71 x 363 (links gekanteld)	143 x 143 (kooorde 203 mm)	165
	102 x 367	102 x 255	54 x 363 (rechts gekanteld)		

	LS1018L	LS1016	LS1016LB	LS1216LB
Nominaal opgenomen vermogen (P1)	1430 W	1510 W	1510 W	1650 W
Diameter zaagblad	260 mm	260 mm	260 mm	305 mm
Maximale zaagdiepte bij 90°	95 mm	91 mm	91 mm	102 mm
Maximale zaagdiepte bij 45°	50 mm	58 mm	58 mm	69 mm
Kantelbaar naar links tot	45°	45°	45°	45°
Kantelbaar naar rechts tot	45°	45°	45°	45°
Maximale zaagbreedte bij 90°	320 mm	310 mm	310 mm	382 mm
Maximale zaagbreedte bij 45°	225 mm	218 mm	218 mm	268 mm
Draaibaar naar links tot	47°	52°	52°	52°
Draaibaar naar rechts tot	61°	60°	60°	60°
Gewicht zonder kabel (EPTA)	19,9 kg	24,1 kg	24,2 kg	26,6 kg
Prijs in euro	Excl. BTW			
	Incl. BTW			

Aanslag (set) Best. Nr. 192669-5 - LS1016(LB) 195253-5 - LS1216LB 	Materiaalklem horizontaal Best. Nr. 122470-4 LS1016(LB) / LS1018L 122930-6 - LS1216LB 
Materiaalklem verticaal Best. Nr. 122854-6 LS1016(LB) / LS1216LB 	Tafelverbreder (set) Best. Nr. 195240-4 LS1016(LB) / LS1216LB 
Cycloon opvangbak Best. Nr. 194175-6 	

Makita
PROFESSIONALS AT WORK

n.v. Makita s.a. Mechelsesteenweg
 323 B-1800 Vilvoorde • T 02 257 18 40
 F 02 253 01 01 E csd@makita.be
www.makita.be